

**DIN**

**Jahresbericht  
2023**



**DIN-Normenausschuss Auto und Mobilität  
(NAAutomobil)**



# Inhaltsverzeichnis

1	Vorwort.....	4
2	Der DIN-Normenausschuss Auto und Mobilität (NAAutomobil).....	6
	2.1 Aufgabenbeschreibung.....	6
	2.2 Organisationsschema.....	7
	2.3 Der Beirat.....	11
	2.4 Die Geschäftsstelle.....	12
	2.5 Finanzierung der Normung und Standardisierung .....	13
	2.6 Der NAAutomobil in Zahlen .....	14
3	Berichte und Arbeitsergebnisse aus den nationalen, europäischen und internationalen Gremien .....	15
	3.1 NA 052-00-31 AA Datenkommunikation .....	15
	3.1.1 Arbeitsgebiet .....	15
	3.1.2 Struktur des NA 052-00-31 AA .....	15
	3.1.3 Bericht aus dem Gremium/Arbeiten national, europäisch und international.....	16
	3.1.4 Im Jahr 2023 durchgeführte Sitzungen.....	19
	3.1.5 Normen und Norm-Entwürfe mit Ausgabedatum 2023, zurückgezogene Normen .....	19
	3.1.6 Ziele für das Jahr 2024.....	20
	3.2 NA 052-00-32 AA E/E-Komponenten und allgemeine Systemaspekte .....	21
	3.2.1 Arbeitsgebiet .....	21
	3.2.2 Struktur des NA 052-00-32 AA .....	21
	3.2.3 Bericht aus dem Gremium/Arbeiten national, europäisch und international.....	22
	3.2.4 Im Jahr 2023 durchgeführte Sitzungen.....	28
	3.2.5 Normen und Norm-Entwürfe mit Ausgabedatum 2023, zurückgezogene Normen .....	29
	3.2.6 Ziele für das Jahr 2024.....	29
	3.3 NA 052-00-33 AA Fahrzeugdynamik und Chassis-Komponenten.....	30
	3.3.1 Arbeitsgebiet .....	30
	3.3.2 Struktur des NA 052-00-33 AA .....	30
	3.3.3 Bericht aus dem Gremium/Arbeiten national, europäisch und international.....	30
	3.3.4 Im Jahr 2023 durchgeführte Sitzungen.....	34
	3.3.5 Normen und Norm-Entwürfe mit Ausgabedatum 2023, zurückgezogene Normen .....	34
	3.3.6 Ziele für das Jahr 2024.....	34
	3.4 NA 052-00-34 AA Antriebe, Antriebsstrang und -flüssigkeiten .....	36

3.4.1	Arbeitsgebiet .....	36
3.4.2	Struktur des NA 052-00-34 AA .....	36
3.4.3	Bericht aus dem Gremium/Arbeiten national, europäisch und international.....	37
3.4.4	Im Jahr 2023 durchgeführte Sitzungen.....	38
3.4.5	Normen und Norm-Entwürfe mit Ausgabedatum 2023, zurückgezogene Normen .....	38
3.4.6	Ziele für das Jahr 2024.....	38
3.5	NA 052-00-35 AA Allgemeine Fahrzeugaspekte, Anbauteile und Verbindungselemente.....	39
3.5.1	Arbeitsgebiet .....	39
3.5.2	Struktur des NA 052-00-35 AA .....	39
3.5.3	Bericht aus dem Gremium/Arbeiten national, europäisch und international.....	39
3.5.4	Im Jahr 2023 durchgeführte Sitzungen.....	41
3.5.5	Normen und Norm-Entwürfe mit Ausgabedatum 2023, zurückgezogene Normen .....	41
3.5.6	Ziele für das Jahr 2024.....	41
3.6	NA 052-00-36 AA Fahrzeugsicherheit .....	42
3.6.1	Arbeitsgebiet .....	42
3.6.2	Struktur des NA 052-00-36 AA .....	42
3.6.3	Bericht aus dem Gremium/Arbeiten national, europäisch und international.....	42
3.6.4	Im Jahr 2023 durchgeführte Sitzungen.....	44
3.6.5	Normen und Norm-Entwürfe mit Ausgabedatum 2023, zurückgezogene Normen .....	44
3.6.6	Ziele für das Jahr 2024.....	44
3.7	NA 052-00-37 AA Elektrische Straßenfahrzeuge.....	45
3.7.1	Arbeitsgebiet .....	45
3.7.2	Struktur des NA 052-00-37 AA .....	45
3.7.3	Bericht aus dem Gremium/Arbeiten national, europäisch und international.....	45
3.7.4	Im Jahr 2023 durchgeführte Sitzungen.....	47
3.7.5	Normen und Norm-Entwürfe mit Ausgabedatum 2023, zurückgezogene Normen .....	47
3.7.6	Ziele für das Jahr 2024.....	47
3.8	NA 052-00-38 AA Intermodale Ladeeinheiten und Ladungssicherung (ILUCS) .....	48
3.8.1	Arbeitsgebiet .....	48
3.8.2	Struktur des NA 052-00-38 AA .....	48
3.8.3	Bericht aus dem Gremium/Arbeiten national, europäisch und international.....	48

3.8.4	Im Jahr 2023 durchgeführte Sitzungen.....	48
3.8.5	Normen und Norm-Entwürfe mit Ausgabedatum 2023, zurückgezogene Normen .....	49
3.8.6	Ziele für das Jahr 2024.....	49
3.9	NA 052-00-39 AA Ergonomie, Sicht und Licht .....	50
3.9.1	Arbeitsgebiet .....	50
3.9.2	Struktur des NA 052-00-39 AA .....	50
3.9.3	Bericht aus dem Gremium/Arbeiten national, europäisch und international.....	50
3.9.4	Im Jahr 2023 durchgeführte Sitzungen.....	52
3.9.5	Normen und Norm-Entwürfe mit Ausgabedatum 2023, zurückgezogene Normen .....	52
3.9.6	Ziele für das Jahr 2024.....	52
3.10	NA 052-00-71 GA Intelligente Verkehrssysteme (IVS).....	53
3.10.1	Arbeitsgebiet .....	53
3.10.2	Struktur des NA 052-00-71 GA.....	54
3.10.3	Bericht aus dem Gremium/Arbeiten national, europäisch und international.....	54
3.10.4	Im Jahr 2023 durchgeführte Sitzungen.....	56
3.10.5	Normen und Norm-Entwürfe mit Ausgabedatum 2023, zurückgezogene Normen .....	56
3.11	ISO/TC 22 <i>Road vehicles</i> .....	57
3.11.1	Anwendungsbereich.....	57
3.12	CEN/TC 301 <i>Road vehicles</i> .....	58
3.12.1	Allgemeine Informationen.....	58
3.12.2	Struktur und Normungsaufträge .....	58
3.12.3	Normen und Norm-Entwürfe mit Ausgabedatum 2023.....	59
4	Berichte über besondere Aktivitäten .....	60
4.1	Deutsches Strategieforum Standardisierung (DSFS).....	60
4.2	Expertenkreis Transformation der Automobilwirtschaft (ETA).....	60
5	Projekt-Fortschrittsbericht.....	62

# 1 Vorwort

## Vorwort des Vorsitzenden

Die Automobilindustrie befindet sich weiterhin im Transformationsprozess, der insbesondere von den gesellschaftlichen Forderungen für einen nachhaltigen Klimaschutz und der Digitalisierung angetrieben wird. Die Normung und Standardisierung kann bei der Bewältigung des Transformationsprozesses einen maßgeblichen Beitrag leisten. Die Herausforderung besteht allerdings darin, dass es sich bei der überwiegenden Zahl der neuen Themenfelder um Querschnittsaufgaben handelt. Die aktuellen Strukturen in den Normenausschüssen und die Governance-Struktur von DIN sind derzeit nicht geeignet derartige Querschnittsaufgaben effizient zu lösen.

Dies hat auch das Bundesministerium für Wirtschaft und Klimaschutz (BMWK) erkannt und unter der Leitung der Parlamentarischen Staatssekretärin Brantner das Deutsche Strategieforum Standardisierung (DSFS) in Leben gerufen. Unter dem Dach dieses Forums engagieren sich hochrangige Vertreter aus Wirtschaft, Politik, Normung, Forschung und Lehre für bessere Rahmenbedingungen und zur Identifikation strategischer Themen. Als Mitglieder in diesem Forum setzen sich Herr Dr. Eichhorn (VW als Industrievertreter) und ich (VDA als Verbandsvertreter) für die Berücksichtigung der Interessen der Automobilindustrie ein.

Das Forum hat bereits mehrfach getagt und die folgenden Ad-hoc-Arbeitsgruppen eingerichtet, die bereits erste Arbeitsergebnisse vorgelegt haben:

- Wasserstoff,
- Circular Economy,
- KI, Quantentechnologie und Daten,
- Prozesse und Governance,
- Gleichstrom und der „Malamud-Fall“.

Der VDA als Trägerverband des Normenausschuss Auto und Mobilität engagiert sich in allen Gruppen durch eigene Vertreter, die einerseits über die VDA-Gremien die Interessen der Automobilindustrie dort aktiv einbringen. Andererseits sorgen diese Vertreter im Schulterschluss mit den eigenen Normungsgremien für eine Bewertung der Empfehlungen und soweit notwendig auch für eine zügige Umsetzung.

So haben wir praktisch das „Ohr am Puls der Zeit“ und können gemeinsam mit Ihnen als die Fachexpert\*innen, die für die Transformation unserer Wirtschaft nötigen Normen und Standards identifizieren und auf effiziente Weise erarbeiten. Zusätzlich verbessern wir ständig die Rahmenbedingungen für die Normungsarbeit und passen die Prozesse an die Herausforderungen unserer Zeit an.

Ich danke den vielen Expertinnen, Experten und den Mitarbeitenden der Geschäftsstelle für das wertvolle Engagement in der für unsere Wirtschaft wichtigen Normungsarbeit und wünsche uns allen die für die Zukunft nötige Inspiration.

Dr. Marcus Bollig

Vorsitzender DIN-Normenausschuss Auto und Mobilität

## **Vorwort des Geschäftsführers**

Die von unserem Vorsitzenden Herrn Dr. Bollig angesprochene Transformation unserer Industrie hat auch unsere Arbeit verändert und das Arbeitsgebiet unseres Normenausschusses modifiziert. Dieser Prozess hat schon vor Jahren begonnen. Daher war es nur konsequent, dass wir den Namen unseres Normenausschusses jetzt ebenso angepasst haben, wie die Beschreibung unseres Aufgabenbereiches.

Das Ziel der Umbenennung in Normenausschuss „Auto und Mobilität“ (weiterhin kurz NAAuto oder NAAutomobil) war nicht eine Abgrenzung von anderen Ausschüssen. Vielmehr ging es uns darum, dass sich unsere aktuelle Arbeit auch im Titel und in der Aufgabenbeschreibung wiederfindet. Damit erreichen wir unter anderem eine stärkere Vernetzung mit anderen Normenausschüssen, indem wir auf unser Knowhow aufmerksam machen und die Hand zur Kooperation bei Querschnittsthemen ausstrecken.

Die Gremienarbeit richtet sich zunehmend auf die digitalen Themen aus. Wir begleiten mit unseren Normungsprojekten die Schaffung von Datenräumen, unterstützen die Digitalisierung und die Nutzung von KI. Gleichzeitig stellen wir uns den Herausforderungen der Transformation unserer Industrie und erfüllen die von der Europäischen Kommission im Kontext zu den Europäischen Verordnungen initiierten Normungsaufträge.

Um unsere Industrie strategisch effektiv zu unterstützen haben wir 2023 auch das Sekretariat für das europäische Normungskomitee CEN/TC301 „Straßenfahrzeuge“ von Frankreich übernommen. In diesem Komitee werden viele dieser Normungsaufträge bearbeitet.

Als Geschäftsstelle gestalten wir aber auch die Weiterentwicklung der Werkzeuge und Regeln für die Normungsarbeit aktiv mit. Als einer der Pioniere bei ISO haben wir bereits mehrere Standards mit dem sogenannten „Online Standards Development Tool (OSD)“ entwickelt. Nun unterstützen wir mit unseren Erfahrungen DIN bei der Einführung dieser kollaborativen Plattform zur Erstellung von Standards. Im Gegenzug haben wir gemeinsam mit DIN beschlossen, unsere Expert\*innen stärker beim Erstellen der Normentexte zu unterstützen. DIN-Expert\*innen übernehmen künftig die Prüfung der Worddokumente auf die Einhaltung der Gestaltungsregeln für Normen nach DIN 820-2.

Die Normungsarbeit lebt vom Engagement der Expert\*innen aus allen Bereichen der Wirtschaft und Gesellschaft. Normung ist ein ideales Instrument der Wirtschaft professionell technische Regeln zu erstellen, die die Entwicklungsarbeit erleichtert, zur Qualität und Sicherheit unserer Produkte beiträgt, nötige Schnittstellen definiert und durch bessere Effizienz für Einsparungen sorgt.

Als engagierte Expert\*innen in der Normungsarbeit tragen Sie zum Markterfolg der deutschen Automobilindustrie in der Welt bei und dafür möchte auch ich Ihnen danken.

Dieser Bericht gibt einen Einblick in unsere Gremienarbeit, für die wir natürlich auch jederzeit interessierte Mitstreiter\*innen suchen.

Egbert Fritzsche

Geschäftsführer DIN-Normenausschuss Auto und Mobilität

## 2 Der DIN-Normenausschuss Auto und Mobilität (NAAutomobil)

### 2.1 Aufgabenbeschreibung

Der NAAutomobil vertritt die Normungsinteressen zur automobilen und vernetzten Mobilität auf nationaler, regionaler und internationaler Ebene. Das Aufgabengebiet des NAAutomobil umfasst die Erstellung von Normen zu Anforderungen, Interoperabilität, Schnittstellen, Qualität und Sicherheit im Automobilbereich.

Der vom VDA getragene DIN-Normenausschuss „Auto und Mobilität“ (NAAutomobil) vertritt die Normungsinteressen zur automobilen und vernetzten Mobilität auf nationaler, regionaler und internationaler Ebene. Das Aufgabengebiet des NAAutomobil umfasst die Erstellung von Normen zu Anforderungen, Interoperabilität, Schnittstellen, Qualität und Sicherheit im Automobilbereich und den damit verbundenen Mobilitätsdienstleistungen.

Eingeschlossen sind Managementnormen und Normen zur Vernetzung von Kraftfahrzeugen untereinander und mit der Infrastruktur für deren nachhaltige und optimale Nutzung auf öffentlichen Straßen.

Der NAAutomobil ist auch zuständig für die fahrzeugseitigen Aspekte und Anforderungen an eine Vernetzung mit anderen Verkehrsträgern und der Infrastruktur sowie Verkehrssicherheit, Nachhaltigkeit, Datenmanagement, Datenaustausch und Kreislaufwirtschaft.

Ferner ist der NAAutomobil zuständig für die Normung der gesamten Ausrüstung straßengebundener Fahrzeuge und deren Aufbauten sowie die Normung der Frachtcontainer (ISO-Container).

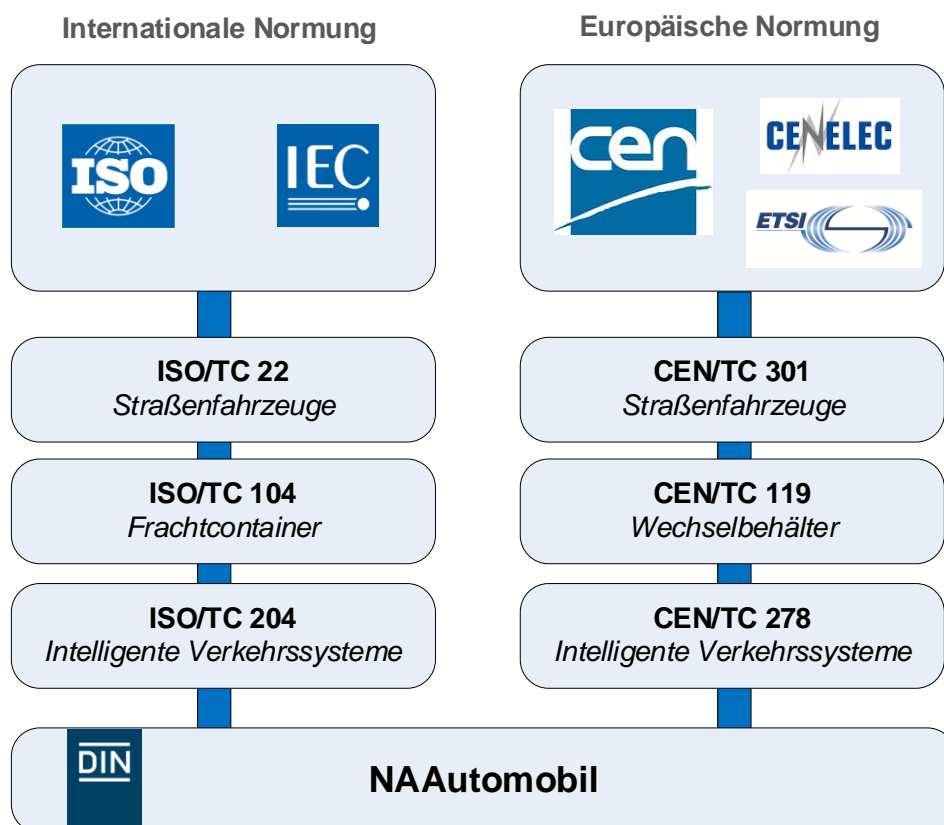

Organisationsstruktur



## 2.2 Organisationsschema

Die folgende schematische Darstellung zeigt die Organisation des NAAutomobil.

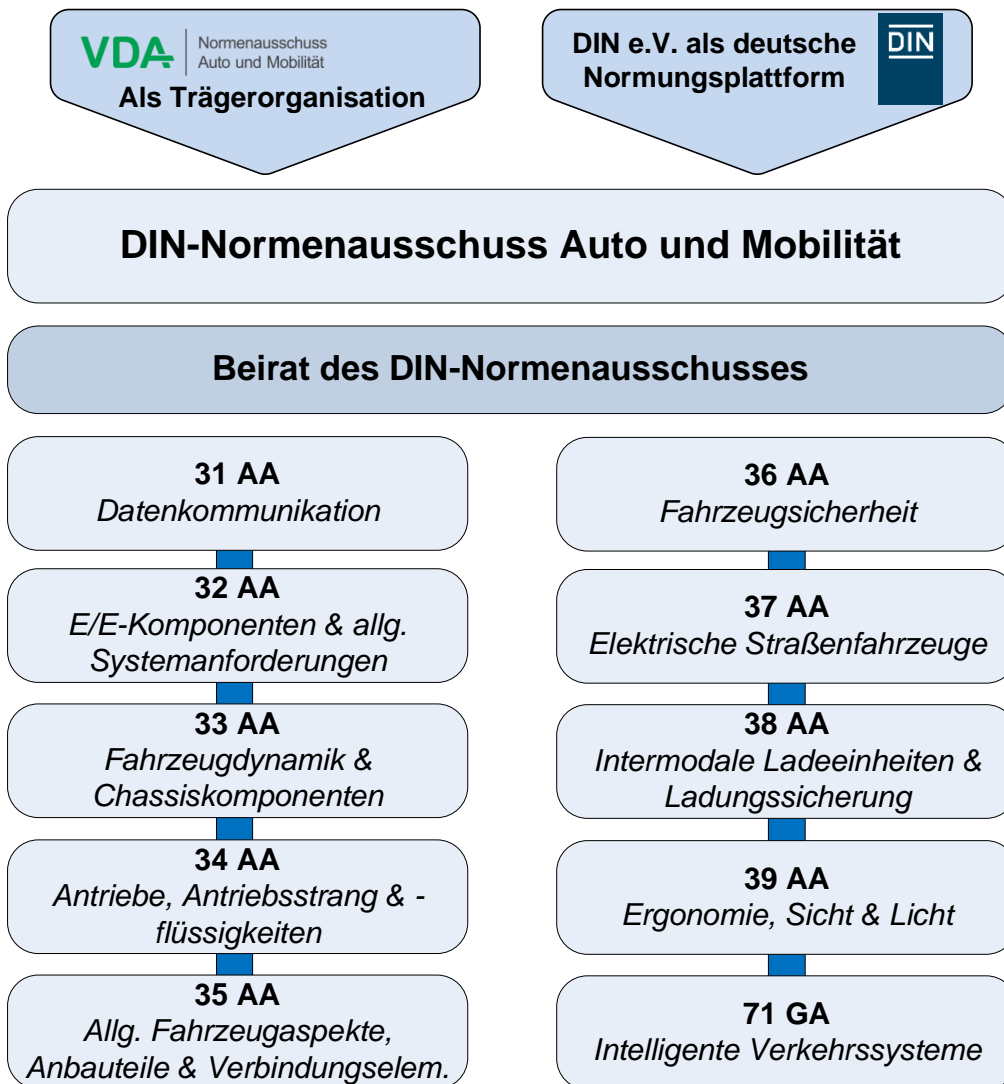

Die insgesamt 10 Arbeitsausschüsse orientieren sich im Wesentlichen an der funktionellen Struktur des internationalen technischen Komitees ISO/TC 22 „Road vehicles“, decken aber auch die in 2.1 gezeigten CEN- und weitere ISO-Komitees, sowie DIN-Gremien ab.

Die Arbeitsausschüsse treffen die strategischen Entscheidungen über die Normungsarbeit. In den von den Arbeitsausschüssen eingesetzten Arbeitskreisen erfolgt die eigentliche Projektbearbeitung. Abstimmungen zu den einzelnen Projektfortschritten erfolgen im Allgemeinen in den betroffenen Arbeitskreisen, werden aber unter Umständen auch vom Ausschuss vorgenommen (z.B., wenn der betroffene Arbeitskreis keine Einigung für die finale nationale Stimme finden kann).

Die nachfolgend dargestellte Gremienstruktur des NAAutomobil bildet den aktuellen Stand vom Januar 2024 ab.

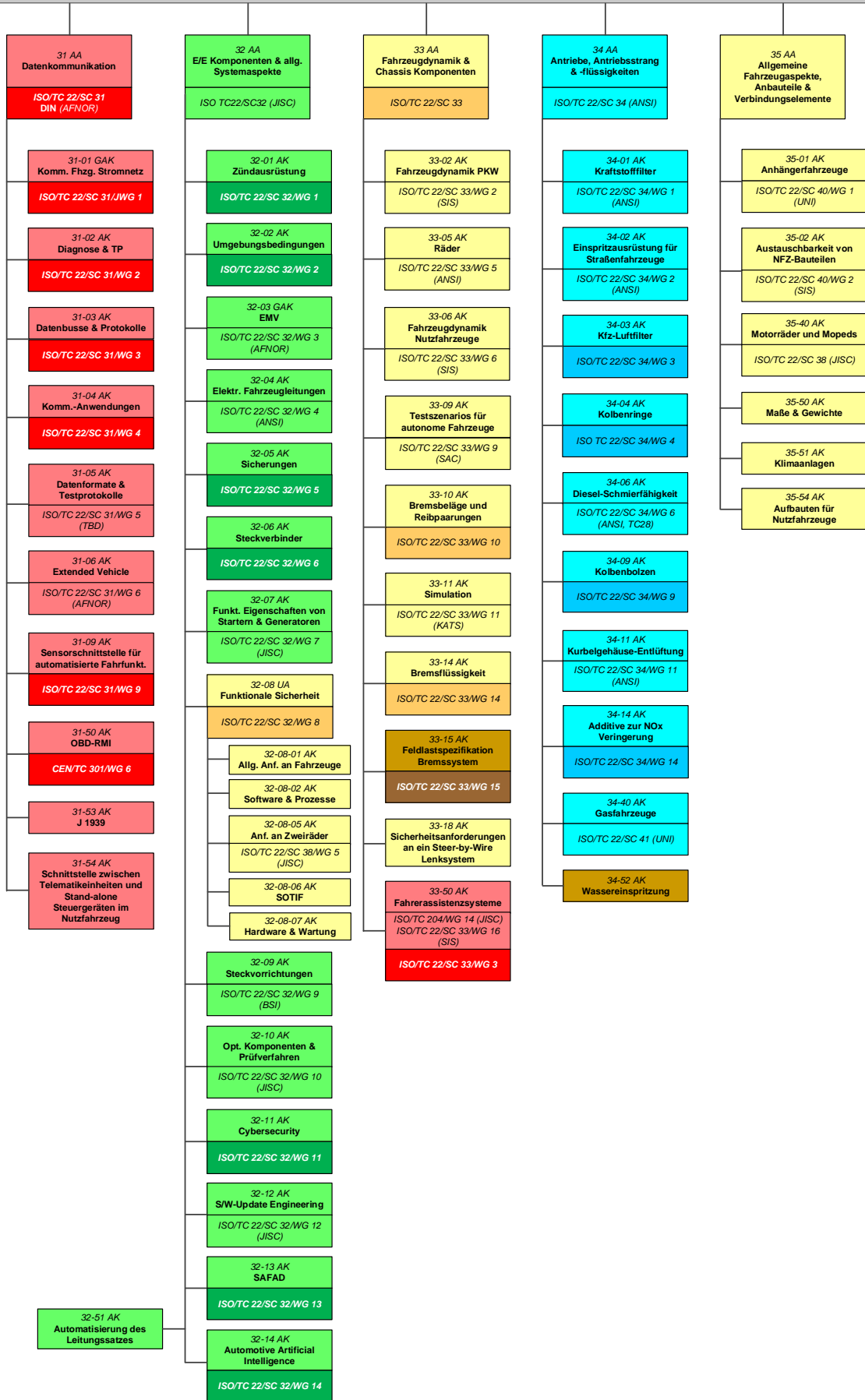

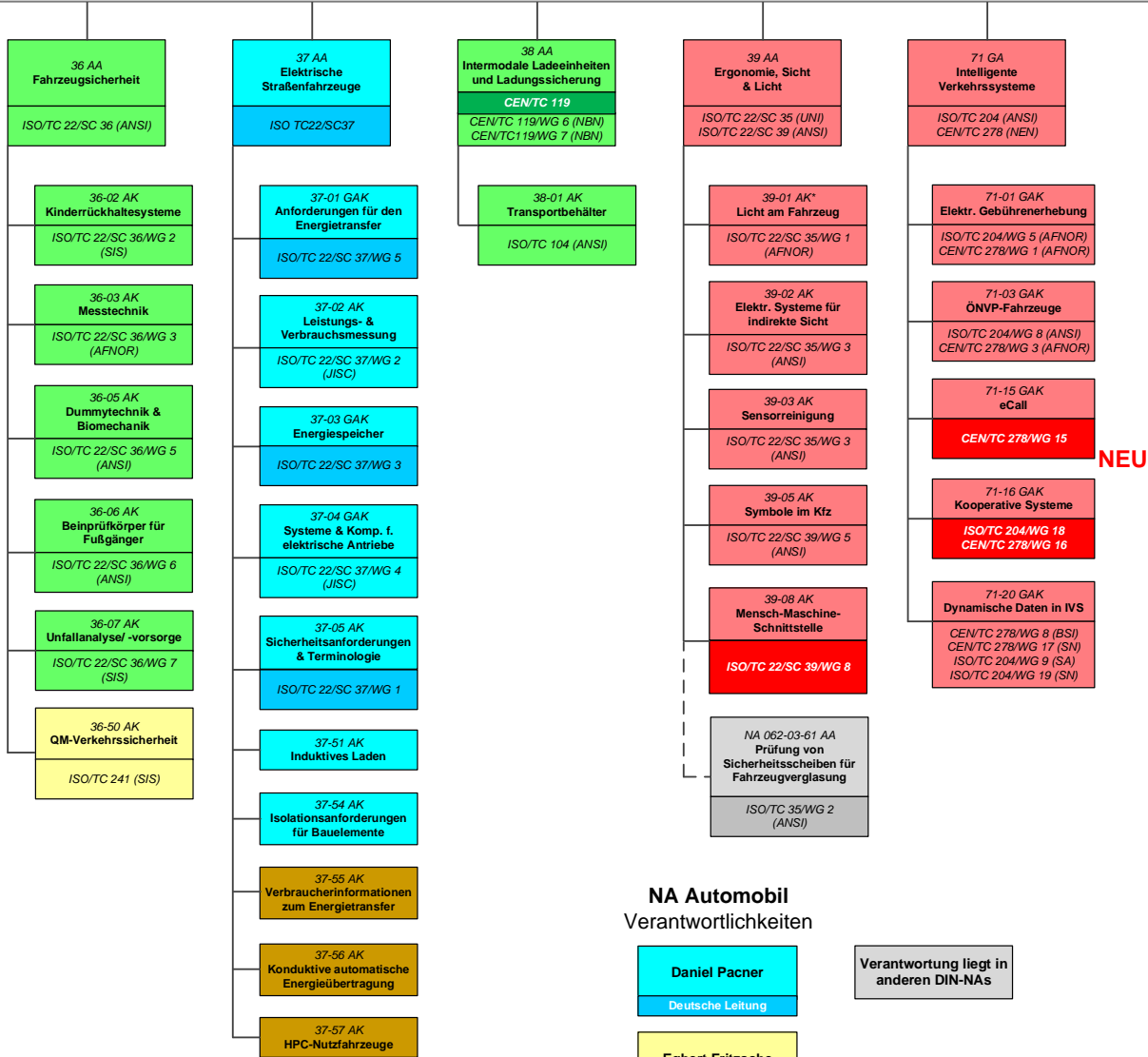

\* Koordination im VDA: Arlina Benson

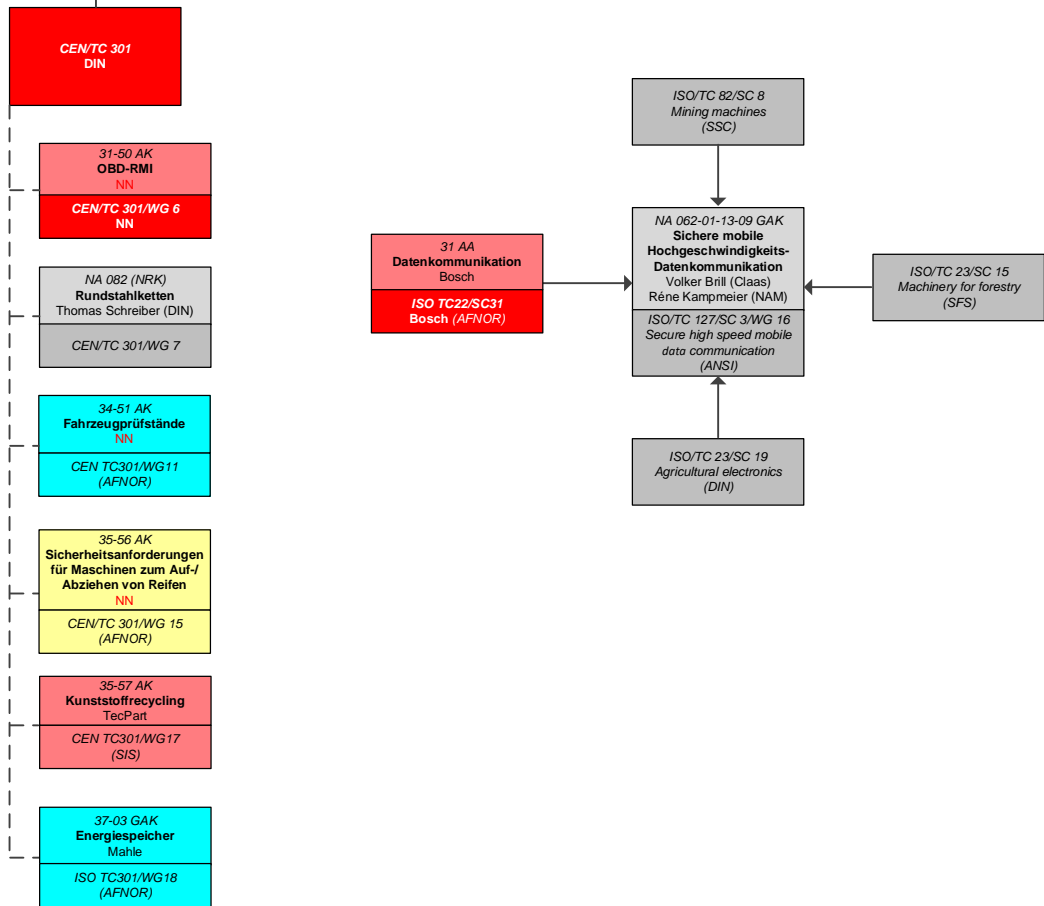

## 2.3 Der Beirat

Stand: (12/2023)

Der Beirat ist das Lenkungsgremium des NAAutomobil, das für die Planung, Koordinierung, Finanzierung sowie für Grundsatzentscheidungen in der Normung zuständig ist.

<b>Name/Firma bzw. Institution</b>	<b>Autorisierende Stelle</b>
<b>Vorsitz</b>	
Dr. Marcus Bollig	Verband der Automobilindustrie e.V.
<b>Stellvertretender Vorsitz</b>	
Günther Fischhaber	Audi AG
Thorsten Schneider	Robert Bosch GmbH
<b>Geschäftsführung</b>	
Egbert Fritzsche	Verband der Automobilindustrie e.V.
<b>Beiratsmitglieder</b>	
Edwin Groh	Mercedes-Benz AG
Dr. Stefan Gutschling	Zentralverband Elektrotechnik- und Elektroindustrie e.V. (ZVEI)
Carl Eckhard Hagelberg	Volkswagen AG
Dr. Michael Herz	CARIAD SE
Stefan Höppler	BMW Group
Frank Jürgens	MAN Truck & Bus SE
Peter Lascych	Vitesco Technologies Germany GmbH
Stephan Rau	Wirtschaftsverband der deutschen Kautschukindustrie e.V. (WdK)
Roger Schwarz	Bundesverband Güterkraftverkehr e.V. (BGL)
Axel Tiepmar	ZF Friedrichshafen AG
Dr. Markus Tschersich	Continental Automotive Technologies GmbH

## 2.4 Die Geschäftsstelle

Stand: (12/2023)

### DIN-Normenausschuss Auto und Mobilität

#### Anschrift:

Verband der Automobilindustrie e.V. (VDA)  
Behrenstraße 35  
10117 Berlin

<https://www.din.de/de/mitwirken/normenausschuesse/naautomobil>

Die Zuordnung der individuellen Gremienverantwortlichkeiten zum jeweiligen Bearbeiter in der Geschäftsstelle, kann dem Unterabschnitt 2.2 durch die farblichen Zuordnungen der Gremienstruktur des NAAutomobil entnommen werden.

Name	Telefon E-Mail
<b>Geschäftsführung</b>	
Egbert Fritzsche	+49 30 897842-320 <a href="mailto:egbert.fritzsche@vda.de">egbert.fritzsche@vda.de</a>
<b>Mitarbeiter</b>	
Stephan Krähnert	+49 30 897842-324 <a href="mailto:stephan.kraehnert@vda.de">stephan.kraehnert@vda.de</a>
Daniel Pacner	+49 30 897842-325 <a href="mailto:daniel.pacner@vda.de">daniel.pacner@vda.de</a>
Eric Wern	+49 151 65614411 <a href="mailto:eric.wern@vda.de">eric.wern@vda.de</a>
Katharina Wüst	+49 30 897842-321 <a href="mailto:katharina.wuest@vda.de">katharina.wuest@vda.de</a>
Olivier Horoszko	<a href="mailto:olivier.horoszko@vda.de">olivier.horoszko@vda.de</a>

## 2.5 Finanzierung der Normung und Standardisierung

Gemäß der vertraglichen Vereinbarung zwischen DIN und VDA, stellt der VDA e.V. als Träger des NAAutomobil die Finanzierung der Geschäftsstelle sicher. Auf Basis der zwischen DIN und VDA e.V. verabschiedeten Geschäftsordnung des NAAutomobil gelten die folgenden Finanzierungsregeln:

- a) Für die Mitwirkung an der Normungsarbeit fällt je registrierten Experten eines Gremiums, mit Ausnahme des Beirates, eine jährliche Gebühr als Aufwandsentschädigung an,
- b) Die Höhe der jährlichen Gebühr entspricht dem vom Präsidium des DIN jährlich festgelegten Gebührensätzen. Sie ist jeweils bis 15. März des laufenden Jahres an den VDA als Trägerverband zu entrichten,
- c) Die Aufwandsentschädigung für die Mitwirkung an der Normungsarbeit ist für Expert\*innen aus den Mitgliedsunternehmen des VDA durch den jährlichen Mitgliedsbeitrag des entsendenden Unternehmens an den VDA e.V. abgegolten,
- d) Expert\*innen, die durch DKE zur Mitarbeit in den von NAAutomobil und DKE eingerichteten Gemeinschaftskreisen entsendet werden, sind von der Zahlung der Aufwandsentschädigung befreit,
- e) Experten aus Forschung und Lehre sowie aus Einrichtungen der Bundesregierung sind ebenfalls von der Gebühr zur Mitarbeit befreit.

Der vom VDA e.V. getragene NAAutomobil unterliegt damit nicht den Finanzierungsregeln, wie sie für die eigenen, internen DIN-Normenausschüsse gelten. Auch Gutscheine für DIN-Mitgliedschaft oder ähnliches gelten nicht für den NAAutomobil.

## 2.6 Der NAAutomobil in Zahlen

Anzahl der Projekte, Norm-Entwürfe, Normen etc.	2019	2020	2021	2022	2023 <sup>1)</sup>
Projekte (national, europäisch, international)	517	464	445	396	<b>383</b>
Projekte unter DIN-Sekretariatsführung (europäisch)	21	21	13	12	<b>26</b>
Projekte unter DIN-Sekretariatsführung (international)	115	100	87	87	<b>92</b>
Norm-Entwürfe (Ausgabedatum)	15	13	9	21	<b>11</b>
Normen, Fachberichte, Vornormen (Ausgabedatum)	48	40	20	23	<b>18</b>
davon Erstausgaben	25	24	6	12	<b>4</b>
Gesamtbestand Normen, DIN SPEC (Fachberichte, Vornormen) (DIN, DIN EN, DIN EN ISO, DIN ISO)	504	529	529	532	<b>532</b>
Gesamtbestand ISO-Normen	1219	1262	1292	1333	<b>1361</b>

Durch den NA Automobil betreute Gremien	2023 <sup>1)</sup>
Gremien (national) (mit Beirat, Obleuteversammlung und Fachbereichsbeiräten, AA, UA, AK)	<b>105</b>
Europäische Gremien	<b>19</b>
davon Europäische Gremien mit Sekretariat DIN	<b>4</b>
Internationale Gremien	<b>129</b>
davon Internationale Gremien mit Sekretariat DIN	<b>33</b>

	2019	2020	2021	2022	2023 <sup>1)</sup>
Anzahl der Sitzungen <sup>2)</sup> (Sitzungstage)	<sup>3)</sup>	<sup>3)</sup>	<sup>3)</sup>	<sup>3)</sup>	<sup>3)</sup>
Öffentlichkeitsarbeit (z. B. Messen, Workshops, Seminare)	1	0	0	1	<b>1</b>

	2019	2020	2021	2022	2023 <sup>1)</sup>
Anzahl der nationalen Experten im NA (Köpfe)	1374	1581	1718	1622	<b>1774</b>
Anzahl der nationalen Experten im NA (Sitze)	1916	2009	2228	2309	<b>1809</b>

1) Stichtag 2023-12-31

2) alle physischen Sitzungen (national, europäisch, international), an denen ein Mitglied der Geschäftsstelle teilgenommen hat

3) Siehe detaillierte Angaben zu abgehaltenen Sitzungen in 2023 in den Abschnitten 3.x.

Die Webseite des NAAutomobil <https://www.din.de/de/mitwirken/normenausschuesse/naautomobil> enthält eine Übersicht über den Gesamtbestand an veröffentlichten Normen, Norm-Entwürfen, DIN SPEC (Vornormen, DIN-Fachberichten) und Projekten sowie weitere Informationen zu den Gremien.



### 3 Berichte und Arbeitsergebnisse aus den nationalen, europäischen und internationalen Gremien

#### 3.1 NA 052-00-31 AA Datenkommunikation

##### 3.1.1 Arbeitsgebiet

Der Arbeitsausschuss behandelt die folgenden Themenfelder zur Datenkommunikation im Fahrzeug:

- Datenbusse und Protokolle (inklusive bestimmte Sensorkommunikation),
- V2X-Kommunikation (inklusive Kommunikation zwischen E-Fahrzeug und Ladesäule),
- Diagnose,
- Prüfprotokolle,
- Schnittstellen und Gateways (auch für mobile Endgeräte),
- Datenformate,
- Standardisierte Dateninhalte,
- Reparatur- und Wartungsinformationen.

##### 3.1.2 Struktur des NA 052-00-31 AA

**Vorsitzender:** Thomas Lindenkreuz (Robert Bosch GmbH)

**Bearbeiter:** Eric Wern

##### Gremienstruktur

Nationales Gremium	Internationales/ Europäisches Gremium	Bezeichnung
NA 052-00-31 AA	ISO/TC 22/SC 31	Datenkommunikation
NA 052-00-31-01 GAK	ISO/TC 22/SC 31/JWG 1 IEC/TC 69/JW 1	Kommunikationsschnittstelle Fahrzeug zur Ladesäule
NA 052-00-31-02 AK	ISO/TC 22/SC 31/WG 2	Diagnose & Anforderungen an die Transportschicht
NA 052-00-31-03 AK	ISO/TC 22/SC 31/WG 3	Datenbusse & Protokolle
NA 052-00-31-04 AK	ISO/TC 22/SC 31/WG 4	Kommunikationsanwendungen
NA 052-00-31-05 AK	ISO/TC 22/SC 31/WG 5	Datenformate & Testprotokolle
NA 052-00-31-06 AK	ISO/TC 22/SC 31/WG 6	Extended Vehicle
NA 052-00-31-09 AK	ISO/TC 22/SC 31/WG 9	Sensorschnittstelle für automatisierte Fahrfunktionen
NA 052-00-31-50 AK	CEN/TC 301/WG 6	OBD Reparatur- und Wartungsinformationen
NA 052-00-31-53 AK	National	SAE-J1939
NA 052-00-31-54 AK	National	Netzwerk für Aufbauten in Nutzfahrzeugen

### 3.1.3 Bericht aus dem Gremium/Arbeiten national, europäisch und international

Das SC 31 diskutiert aktuell dessen Anwendungsbereich zu aktualisieren. Eine Neufassung des Scopes wird in 2024 erwartet.

Im Folgenden werden ausgewählte Aktivitäten der SC 31 Arbeitsgruppen erwähnt, die 2023 stattgefunden hatten:

#### ISO/TC 22/SC 31/JWG 1

Das folgende Bild vermittelt einen Gesamtüberblick über die internationalen und nationalen Aktivitäten zum Thema Kommunikation „Ladesäule Elektrofahrzeuge“.

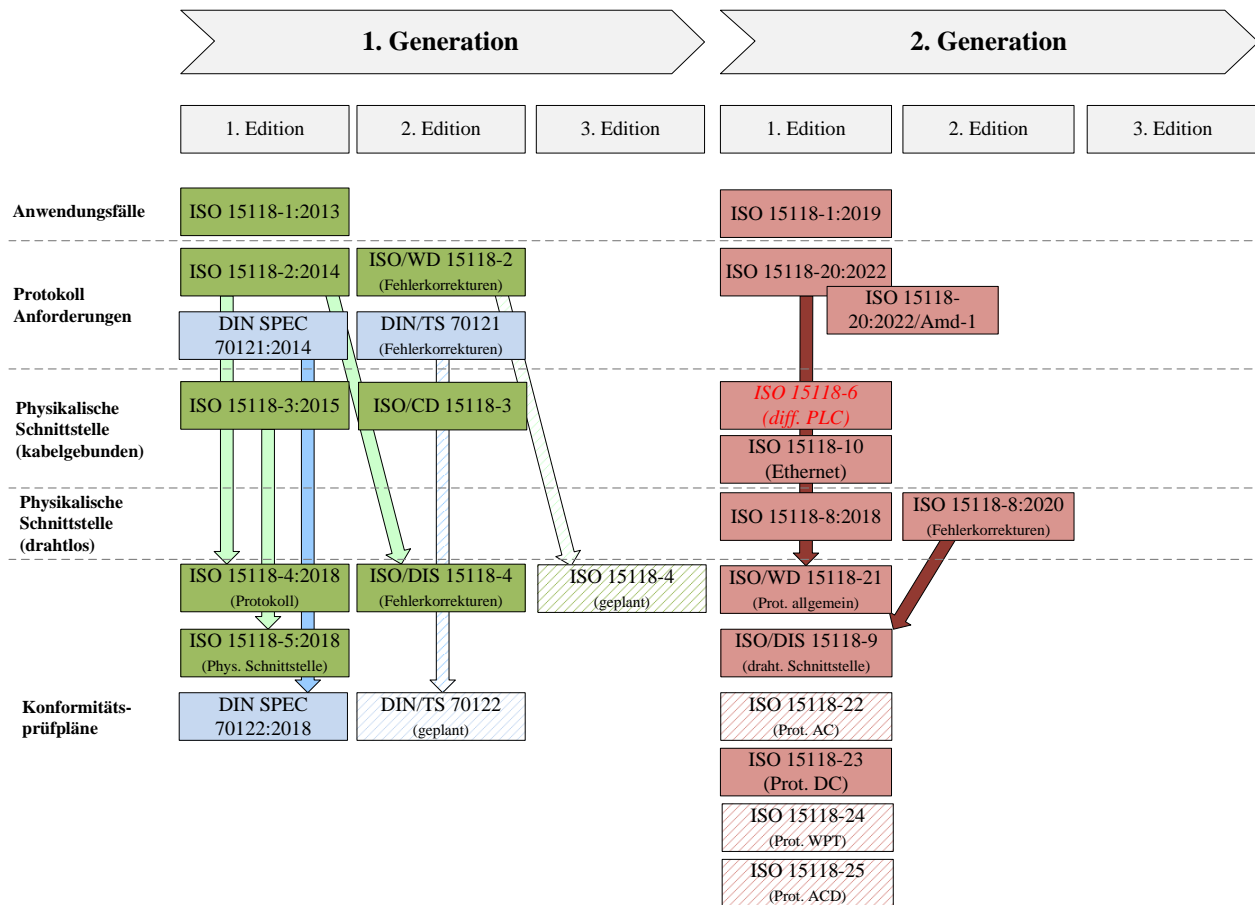

Alle veröffentlichten ISO 15118 Dokumente, wurden auch als „EN ISO 15118“ in CEN/TC 301 veröffentlicht (siehe Details unter 3.12). Die in 2022 gestarteten Arbeiten an der ISO 15118-6 (differenzielle Powerline Kommunikation, PLC), wurden mittlerweile wieder eingestellt. Grund dafür war das Votum für Ethernet in der IEC (ISO 15118-10), dass für den Use Case „Megawattladen“ im Nutzfahrzeugbereich als physikalische Schnittstelle zum Einsatz kommen soll.

#### ISO/TC 22/SC 31/WG 2

Im Gremium wurde beschlossen, eine finale Revision der ISO 14229-1 (*Unified diagnostics services*) durchzuführen. Das Projekt wurde entsprechend als Edition 4 in ISO registriert. Dabei sollen letzte inhaltliche Fehler und noch bestehende Uneindeutigkeiten korrigiert werden.

Mit der ISO 17978-3, *Road vehicles — Service-oriented vehicle diagnostics (SOVD) — Part 3: Application programming interface (API)* hat die WG 2 ein Teilprojekt für die nächste Generation „Fahrzeugdiagnose“ übernommen, dass ursprünglich in ASAM (*Association of Standardization of Automation and Measuring Systems*) entwickelt wurde, aber in ISO übernommen wird (siehe auch: <https://www.asam.net/standards/detail/sovd/>). Im Folgenden werden einige Vorteile aufgeführt, die SOVD für sich beansprucht:

- SOVD unterstützt Herausforderungen aktueller elektronische Fahrzeugarchitekturen (z. B. den Einsatz von „High Performance Computern“, HPCs),
- SOVD kann für die Anwendungsszenarien fahrzeugharer Zugriff (Proximity), Remote und im Fahrzeug angewendet werden,
- SOVD vereint den traditionellen Anwendungsfall (Datenzugriff, Fehlerinformationen, Funktionssteuerungen) mit HPC relevanten Anwendungsfällen (S/W Updates, Protokollierung, Überwachung, Zugriff auf Systeminformationen, usw.),
- SOVD basiert auf http/REST, JSON and OAuth.

Ein weiteres wichtiges Projekt ist die Entwicklung der ISO/SAE 1979-3, *Road vehicles — Emission related on vehicle board diagnostics (VOBD) — Part 3: Zero emissions propulsion system*, gemeinsam mit der SAE. Die Entwicklung erfolgt in einer gesonderten JWG, die von ISO-Seite an die WG 2 angedockt ist.

### ISO/TC 22/SC 31/WG 3

Die Arbeitsgruppe erarbeitet weiterhin die 2. Edition der LIN-Normenreihe (ISO 17987) sowie die Revisionen zu ISO 11898-1 und -2.

### ISO/TC 22/SC 31/WG 4

Obwohl die Projektarbeiten in der WG 4 in 2023 abgeschlossen wurden, wurde im SC 31 beschlossen, die Arbeitsgruppe vorerst nicht zu schließen, da eventuell weitere Revisionen der Normenreihe ISO 11992 durchgeführt werden.

### ISO/TC 22/SC 31/WG 5

Tony Malaterre ist als Vorsitzender der Arbeitsgruppe Ende 2023 zugetreten. Aktuell wird ein Nachfolger für die Arbeitsgruppe gesucht. Das einzig verbliebene Projekt ist die Revision der ISO 13209-4 (*Expanded extensions interface definition*).

### ISO/TC 22/SC 31/WG 6

Die WG 6 hat die Entwicklung der SOVD-Projekte ISO 17978-1 (*General information, definitions, rules and basic principles*) und ISO 17978-2 (*Use cases definition*) übernommen.

### ISO/TC 22/SC 31/WG 9

Nach der Veröffentlichung der 2. Edition der ISO 23150 (*Data communication between sensors and data fusion unit for automated driving functions — Logical interface*) im vergangenen Jahr, arbeitet die Arbeitsgruppe aktuell an der 3. Edition. Dabei wurde beschlossen, die Norm in mehrere Teile aufzuspalten, um die Anpassungen von Anforderungen der festgelegten Sensorschnittstellen individuell durchführen zu können. Die Dokumentenstruktur sieht für die 3. Edition folgendermaßen aus:

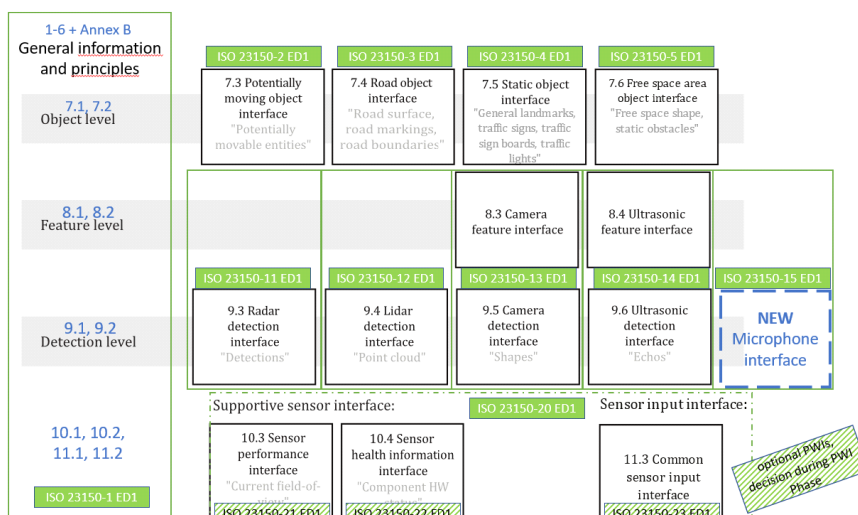

## NA 052-00-31-54 AK

Der Arbeitskreis hat in 2023 inhaltlich an einer möglichen 2. Edition der DIN 4630 (Straßenfahrzeuge — Datenparameterspezifikation für Aufbauteneinheiten in Nutzfahrzeugen) gearbeitet. Dabei wurde quasi beschlossen, die 2. Edition in die ISO (SC 31) zu überführen. Ein entsprechendes NWIP wird vorbereitet werden, wenn es Klarheit über die neuen Inhalte der Norm geben wird. Ein wesentlicher Diskussionspunkt ist aktuell die mögliche Festlegung von Anforderungen an die Schnittstelle eines normierten „Secondary Displays“ (siehe Beispiel unten).

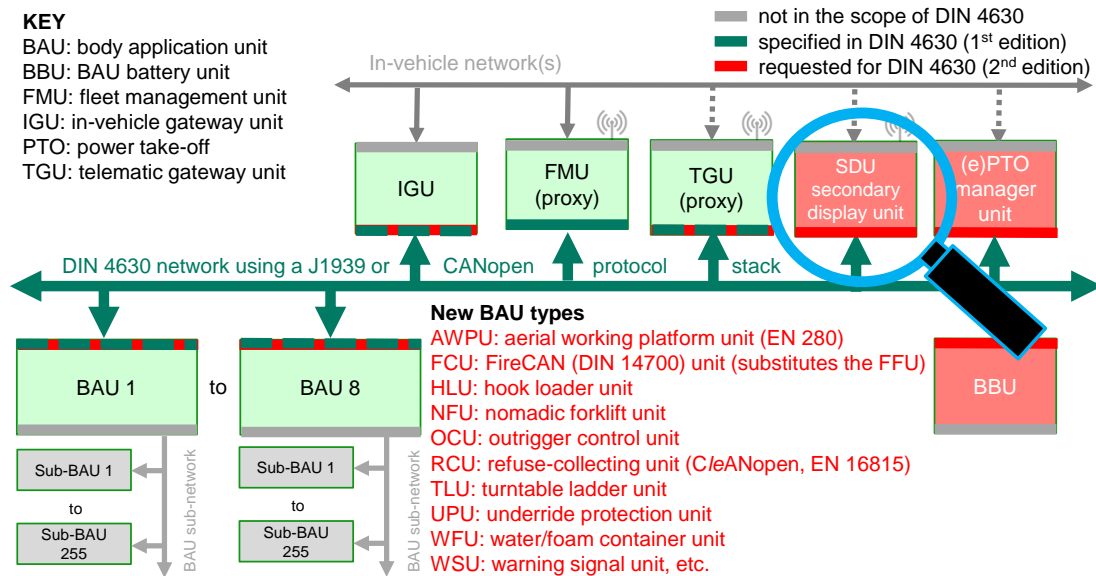

## ISO/TC 127/SC 3/JWG 16 „Secure high-speed mobile data communication“

Bereits Anfang des neuen Jahrzehnts wurde in der Forschungsabteilung Automobiltechnik (FAT) im VDA an einer 2. Generation „Truck-Trailer-Schnittstelle“ gearbeitet, die Ethernet-basiert neue Anforderungen an die Kommunikation zwischen Zugfahrzeug und Anhänger abdecken soll. Dabei sollten ursprünglich die Arbeiten in die ISO/TC 22/SC 31 überführt werden. Es stellte sich aber heraus, dass bereits in anderen ISO-Gruppen an Hochgeschwindigkeitsschnittstellen gearbeitet wurde. Deswegen hatte das SC 31 beschlossen, sich an den Aktivitäten zu beteiligen. Die JWG 16 setzt sich aus Vertretern der Fahrzeugbereiche Land- und Forstwirtschaft, sowie Baumaschinen und dem Nutzfahrzeugbereich zusammen.

Die JWG 16 tagt seit Ende 2022 gemeinschaftlich (3 Sitzungen jährlich) und hat mittlerweile die folgende Dokumentenstruktur entwickelt. Zuerst registriert wurden die Projekte ISO 23870-1 bis -3, sowie die Teile 10 und 30.

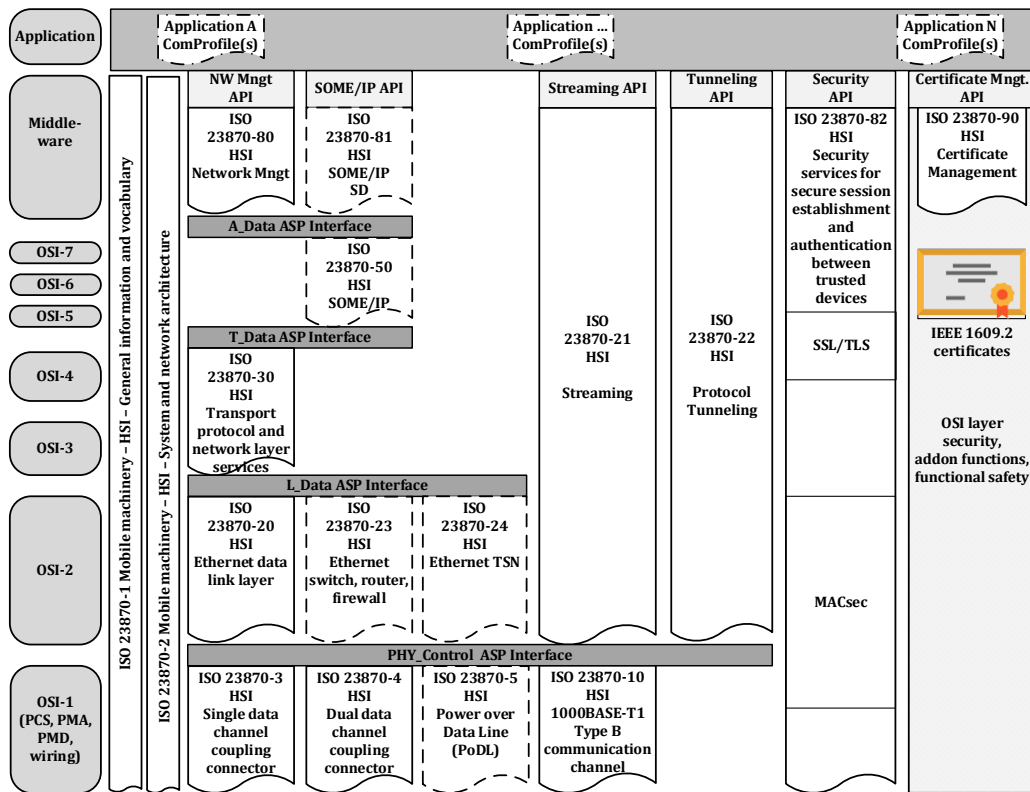

### 3.1.4 Im Jahr 2023 durchgeführte Sitzungen

Gremienbezeichnung	Gremientitel	Präsenzsitzungen	Konferenzen
NA 052-00-31 AA	Datenkommunikation	1	1
NA 052-00-31-01 GAK	V2G-CI	1	1
NA 052-00-31-53 AK	SAE J 1939	1	3
NA 052-00-31-54 AK	Aufbauten-Schnittstelle	2	2
ISO/TC 22/SC 31	Data communication	1	0
ISO/TC 22/SC 31/JWG 1	V2G-CI	1	1
ISO/TC 22/SC 31/WG 2 <sup>1</sup>	Diagnostics protocols	1	11
ISO/TC 22/SC 31/WG 3	In-vehicle networks	0	13
ISO/TC 22/SC 31/WG 4	Network applications	0	0
ISO/TC 22/SC 31/WG 5	Test Equipment/ Data Formats	0	0
ISO/TC 22/SC 31/WG 6	Extended Vehicle	2	0
ISO/TC 22/SC 31/WG 9	Sensorinterface	1	5
CEN/TC 301/WG 6	OBD-RMI	0	0

### 3.1.5 Normen und Norm-Entwürfe mit Ausgabedatum 2023, zurückgezogene Normen

Siehe aufgeführte Projekte im Projekt Fortschrittsbericht (Abschnitt 5) unter „Datenkommunikation“ (AA 31) und den darunterliegenden Arbeitskreisen.

<sup>1</sup> Die ISO/SAE (PSDO) JWG „V-OBDD“ mit Schnittstelle zur WG 2, hat zusätzlich insgesamt eine Präsenzsitzung und 8 Konferenzen durchgeführt.

### **3.1.6 Ziele für das Jahr 2024**

Fortführung der o.a. Projekte. Eventuelle Entwicklung eines Projektes zu „Vehicle OS“ (abhängig davon, ob die chinesische Delegation ein entsprechendes NWIP einreichen wird).

## 3.2 NA 052-00-32 AA E/E-Komponenten und allgemeine Systemaspekte

### 3.2.1 Arbeitsgebiet

Der Arbeitsausschuss behandelt die folgenden Themenfelder:

- Kabelbaum (z. B. Kabel, Stecker, Steckverbinder),
- Klemmenbezeichnungen,
- Spezielle Stecker (z. B. Stecker für Anhänger, Diagnosestecker),
- E/E-Komponenten und -teile (z. B. Anlasser, Lichtmaschinen, Zündanlagen, Autoradios, Alarmsysteme, Sicherungen),
- Umgebungsbedingungen für E/E-Komponenten,
- Elektromagnetische Verträglichkeit,
- Funktionale Sicherheit und die Sicherheit der beabsichtigten Funktion
- Automotive Security Engineering,
- Software Update Engineering
- Automatisiertes Fahren und künstliche Intelligenz.

### 3.2.2 Struktur des NA 052-00-32 AA

**Vorsitzender:** Dr. Jürgen Bräuninger (Automotive Technology Consulting)

**Bearbeiter:** Stephan Krähnert, Egbert Fritzsche\*

#### Gremienstruktur

Nationales Gremium	Internationales/ Europäisches Gremium	Bezeichnung
NA 052-00-32 AA	ISO/TC 22/SC 32	E/E-Komponenten und allgemeine Systemaspekte
NA 052-00-32-01 AK	ISO/TC 22/SC 32/WG 1	Zündausrüstung
NA 052-00-32-02 AK	ISO/TC 22/SC 32/WG 2	Umgebungsbedingungen
NA 052-00-32-03 AK	ISO/TC 22/SC 32/WG 3	Elektromagnetische Verträglichkeit (EMV)
NA 052-00-32-04 AK	ISO/TC 22/SC 32/WG 4	Elektrische Fahrzeugleitungen
NA 052-00-32-05 AK	ISO/TC 22/SC 32/WG 5	Sicherungen
NA 052-00-32-06 AK	ISO/TC 22/SC 32/WG 6	Steckverbinder
NA 052-00-32-07 AK		Funktionelle Eigenschaften von Startern und Generatoren
NA 052-00-32-08 UA*	ISO/TC 22/SC 32/WG 8	Funktionale Sicherheit (FuSi)
NA 052-00-32-08-01 AK	ISO/TC 22/SC 32/WG 8	Allgemeine Anforderungen zur FuSi
NA 052-00-32-08-02 AK	ISO/TC 22/SC 32/WG 8	Software und Prozesse
NA 052-00-32-08-05 AK	ISO/TC 22/SC 38/WG 3	FuSi für Zweiräder
NA 052-00-32-08-06 AK	ISO/TC 22/SC 32/WG 8	Sicherheit der beabsichtigten Funktion
NA 052-00-32-08-07 AK	ISO/TC 22/SC 32/WG 8	Hardware und Wartung

Nationales Gremium	Internationales/ Europäisches Gremium	Bezeichnung
NA 052-00-32-09 AK	ISO/TC 22/SC 32/WG 9	Steckvorrichtungen
NA 052-00-32-10 AK	ISO/TC 22/SC 32/WG 10	Optische Komponenten und Prüfverfahren
NA 052-00-32-11 AK	ISO/TC 22/SC 32/WG 11	Automotive Security
NA 052-00-32-12 AK	ISO/TC 22/SC 32/WG 12	Software Update Engineering
NA 052-00-32-13 AK	ISO/TC 22/SC 32/WG 13	Safety for driving automation systems
NA 052-00-32-14 AK	ISO/TC 22/SC 32/WG 14	Artificial intelligence for Automotive
NA 052-00-32-25 AK	ISO/TC 22/SC 32/AHG 1	Test method for automotive LiDAR
	ISO/TC 22/SC 32/AHG 2	Guidelines for cooperative interference mitigation of automotive millimeter-wave radar
	ISO/TC 22/SC 32/AHG 3	Test method for detection performance of millimeter-wave radar
NA 052-00-32-51 AK		Automatisierung des Leitungssatzes

### 3.2.3 Bericht aus dem Gremium/Arbeiten national, europäisch und international

Die Projektarbeit im AA 32 wird auf internationaler Ebene in den Arbeitskreisen unterhalb von ISO/TC 22/SC 32 durchgeführt. Dabei gab es 2023 die folgenden Arbeitsschwerpunkte (Ausschnitte):

#### NA 052-00-32-02 AK

- DIN/TS 70116, Straßenfahrzeuge - Elektrische Anzünder pyrotechnischer Systeme - Anforderungen und Prüfbedingungen,

Das Projekt wurde im Jahr 2023 abgeschlossen und veröffentlicht. In dem Dokument werden die Anforderungen und Prüfungen an elektrische Anzünder für pyrotechnische Systeme festgelegt.

#### NA 052-00-32-04 AK

- DIN/TS 70112-1, Straßenfahrzeuge - Prüfungen an elektrischen Leitungen für Kraftfahrzeuge - Prüfdurchführungen und Anforderungen an Einzeladerleitungen - einadrige, ungeschirmte Kupferleitungen,

Dieses Dokument legt die Anforderungen, die Prüfungen und Prüfabläufe für einadrige, ungeschirmte elektrische Leitungen mit Kupferleiter für die Anwendung im Kraftfahrzeug für den Nennspannungsbereich  $\leq 60$  V Gleichspannung fest. Es ergänzt die Normenreihe ISO 19642 um die nationalen Anforderungen an Leitungen für Kraftfahrzeuge und dient als Grundlage für die Vereinheitlichung und Vereinfachung von unternehmensinternen Spezifikationen sowie zur einheitlichen Prüfplanung der Leitungshersteller.

Der Entwurf wurde mit der Entwurfskommentierung fertiggestellt und für die Veröffentlichung vorbereitet. Die Veröffentlichung soll Anfang 2024 erfolgen.

- DIN 70112-100, Straßenfahrzeuge - Prüfungen an elektrischen Leitungen für Kraftfahrzeuge - Herstellerkennzeichnung von elektrischen Leitungen für Kraftfahrzeuge,



Das Dokument beschreibt die Kennzeichnung von elektrischen Leitungen für Kraftfahrzeuge. Durch die Liste zur Herstellerkennzeichnung im Dokument wird eine eindeutige Zuordnung der gekennzeichneten Fahrzeugleitungen in Bezug auf Hersteller und Fertigungsstandort mit D-U-N-S®-Nummer dokumentiert.

#### NA 052-00-32-06 AK

- DIN/TS 70214, Straßenfahrzeuge - Validierung von Automotive-Niedervolt-Steckverbindern,

Dieses Dokument stellt eine Basis für die Validierung elektrischer Kraftfahrzeugsteckverbinder der Spannungsklasse 30 V AC/60 V DC dar. Es legt Prüfabläufe und –matrizen fest. Es ist unterteilt in Laborumfänge, Produktionsumfänge und Umfänge, die in der Regel von der Entwicklungsabteilung bearbeitet werden.

Das Dokument wurde zur Entwurfskommentierung eingereicht und wird im Jahr 2024 für die Veröffentlichung finalisiert werden.

#### NA 052-00-32-51 AK

- DIN 72036, Straßenfahrzeuge — Automatisierung der Leitungssatzfertigung

Dieses Dokument beschreibt Gestaltungsrichtlinien, mit denen der Automatisierungsgrad innerhalb der Fertigung von Leitungssätzen in der Automobilindustrie erhöht wird.

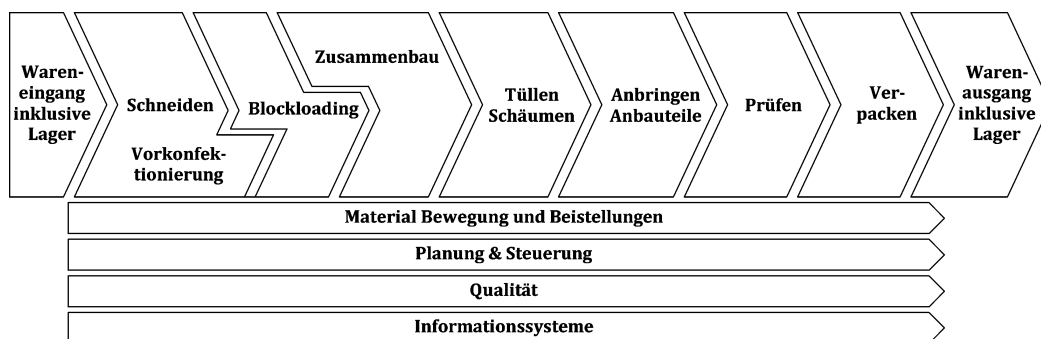

#### Beispielhaftes Modell einer Leitungssatzfertigung

Die Gestaltungsrichtlinien adressieren sowohl die Konzept-, Entwicklungs- und Industrialisierungsphase als auch die Fertigungsphase des Leitungssatzes. Weiterhin werden Gestaltungsrichtlinien für automatentaugliche Komponenten aufgestellt.

Dieses Dokument stellt Anforderungen an die produktbeschreibenden digitalen Daten auf und gibt Leitlinien für die Umsetzung für bereits vorhandene und in der Praxis eingesetzte Datenformate.

Das Dokument wurde finalisiert und für die Veröffentlichung im Jahr 2024 vorbereitet.

#### ISO/TC 22/SC32

- ISO/PWI 13228, Road vehicles — Test method for automotive LiDAR,
- ISO/PWI 13377, Road vehicles — Guidelines for cooperative interference mitigation of automotive millimeter-wave radar,
- ISO/PWI 13389, Road vehicles — Test method for detection performance of millimeter-wave radar

Die aufgeführten Projekte wurden finalisiert und werden für die New Work Item Proposal-Umfrage vorbereitet. Voraussichtlich werden die Umfragen im ersten Quartal 2024 gestartet. Eine Annahme der Projekte vorausgesetzt wird für die weitere Bearbeitung eine neue Working Group

unterhalb des ISO TC22/SC32 eingesetzt werden. National werden die Aktivitäten voraussichtlich ebenfalls in einem neuen Arbeitskreis gespiegelt.

### **ISO/TC 22/SC 32/WG 1**

- ISO 11565, *Road vehicles — Spark-plugs — Test methods and requirements*;

Dieses Dokument legt die Prüfverfahren und Anforderungen für die mechanische und elektrische Leistung von Zündkerzen zur Verwendung mit Verbrennungsmotoren fest.

Das Dokument wurde finalisiert und für die finale Umfrage eingereicht.

- ISO 28741, *Straßenfahrzeuge – Zündkerzen und deren Zylinderkopfgehäuse – Grundlegende Eigenschaften und Abmessungen*.

Dieses Dokument legt die wichtigsten Eigenschaften und Abmessungen von Zündkerzen, einschließlich der Anschlüsse und der Abmessungen ihrer Zylinderkopfgehäuse, für die Verwendung in allen Fremdzündungsmotoren fest.

Die Norm wurde veröffentlicht.

### **ISO/TC 22/SC 32/WG 2**

- ISO/AWI 16750-1, *Straßenfahrzeuge – Umgebungsbedingungen und Prüfungen für elektrische und elektronische Ausrüstungen – Teil 1: Allgemein*,
- ISO/AWI 16750-2, *Straßenfahrzeuge – Umgebungsbedingungen und Prüfungen für elektrische und elektronische Ausrüstungen – Teil 2: Elektrische Beanspruchungen*,
- ISO/AWI 16750-3, *Straßenfahrzeuge – Umgebungsbedingungen und Prüfungen für elektrische und elektronische Ausrüstungen – Teil 3: Mechanische Beanspruchungen*,
- ISO/AWI 16750-4, *Straßenfahrzeuge – Umgebungsbedingungen und Prüfungen für elektrische und elektronische Ausrüstungen – Teil 4: Klimatische Beanspruchungen*,
- ISO/AWI 16750-5, *Straßenfahrzeuge – Umgebungsbedingungen und Prüfungen für elektrische und elektronische Ausrüstungen – Teil 5: Chemische Beanspruchungen*,

Die fünfteilige ISO 16750-Reihe beschreibt traditionell die Umgebungsbedingungen von Kfz-Elektronik in Straßenfahrzeugen. Es werden Labortests definiert, in denen in geraffter Form die Belastungen aufgebracht werden, die auf die Komponenten im Fahrzeug über deren Lebensdauer einwirken. In jedem Teil der Reihe wird eine andere Art der Belastung beschrieben, also z.B. Temperatur, Feuchte, Korrosion, Vibration oder auch elektrische Niedervoltlasten.

Schon seit Jahrzehnten ist diese Normenreihe etabliert und beschrieb bisher vor allem die Belastungen für kleine, leichte Komponenten in Verbrennerfahrzeugen. Parallel, aber in Analogie dazu erschien im Jahr 2018 die Normenreihe ISO 19453 für große, schwere Komponenten in Hybrid- und E-Fahrzeugen, also E-Motoren, Leistungselektronik-Module, Onboard-Charger oder DCDC-Wandler. Damit wurden erstmals Lasten für solche Komponenten in einer öffentlichen Norm beschrieben, und es war wichtig, diese Inhalte möglichst frühzeitig der Industrie zur Verfügung zu stellen, um Produktanforderungen zu vereinheitlichen und damit Entwicklungen zu beschleunigen.

In der neuen Ausgabe (2023) der ISO-16750-Reihe wurden die Inhalte der bisherigen Ausgabe mit den Inhalten aus der ISO 19453-Reihe zusammengeführt. Dabei wurden zahlreiche Inhalte überarbeitet, bspw. die Vibrationsprofile für E-Fahrzeug-Komponenten, erstmals auch Vibrationsprofile für elektrische Nutzfahrzeuge zur Verfügung gestellt.

Die neue Edition der ISO-16750-Reihe bietet damit in kompakter Form für alle Fahrzeugkomponenten, unabhängig von der Antriebsart, den aktuellen Stand der Technik in der Erprobung der Umgebungsbedingungen.

- ISO 20653, *Straßenfahrzeuge – Schutzarten (IP-Code) – Schutz gegen fremde Objekte, Wasser und Kontakt - Elektrische Ausrüstungen*,

Diese Norm wurde im Jahr 2023 veröffentlicht.

Die ISO 20653 beschreibt seit Ihrer Erstausgabe 2006 Schutzarten ("IP-Code") gegen fremde Objekte, Wasser und Kontakt für Gehäuse der elektrischen Ausrüstung von Straßenfahrzeugen. Die Schutzarten beschreiben wichtige Eigenschaften, die es mit dem Design von Komponenten zu erfüllen gilt.

In der dritten Ausgabe wurden neben kleineren redaktionellen Korrekturen vor allem die Beschreibung der IPX9K Prüfung verbessert. Das Ziel war es, die Prüfschärfe genauer zu fassen. Hierfür wurde eine Methode zur Messung der Auftreffkraft des Wasserstrahls mit entsprechenden Sollwerten, die erfüllt werden müssen, aufgenommen. Diese Messung wird durch eine zusätzliche Visualisierung des Strahlbildes und der maximalen lokalen Kraft mithilfe eines Kunststoffes ergänzt.

Bei der Beschreibung des Prüfaufbaues wurden Details bei den Schutzgraden 3, 4 und 4K ergänzt.

Die neue Edition der ISO 20653 stellt somit verschiedene Schutzartprüfungen mit dem aktuellen Stand der Technik dar und gibt dem Anwender noch genauere Beschreibungen für die Anwendung an die Hand.

### **ISO/TC 22/SC 32/WG 3**

- ISO 7637-1, Road vehicles — Electrical disturbances from conduction and coupling — Part 1: Definitions and general considerations,
- ISO 10605, Straßenfahrzeuge – Prüfmethode für elektrische Störungen durch elektrostatische Entladungen,
- ISO/DIS 11451-1, Road vehicles — Vehicle test methods for electrical disturbances from narrowband radiated electromagnetic energy — Part 1: General principles and terminology,
- ISO/CD 11451-2, Road vehicles — Vehicle test methods for electrical disturbances from narrowband radiated electromagnetic energy — Part 2: Off-vehicle radiation sources,
- ISO 11451-3, Road vehicles — Vehicle test methods for electrical disturbances from narrowband radiated electromagnetic energy — Part 3: On-board transmitter simulation,
- ISO/FDIS 11451-5, Road vehicles — Vehicle test methods for electrical disturbances from narrowband radiated electromagnetic energy — Part 5: Reverberation chamber,
- ISO/DIS 11452-1, Road vehicles — Component test methods for electrical disturbances from narrowband radiated electromagnetic energy — Part 1: General principles and terminology,
- ISO/FDIS 11452-3, Road vehicles — Component test methods for electrical disturbances from narrowband radiated electromagnetic energy — Part 3: Transverse electromagnetic (TEM) cell,
- ISO/DTR 17716, Road vehicles — Electrical disturbances from narrowband radiated electromagnetic energy — Radiated immunity for V2X.

### **ISO/TC 22/SC 32/WG 4**

- ISO/DIS 19642-1, Road vehicles – Automotive cables – Part 1: Vocabulary and design guidelines,
- ISO/DIS 19642-2, Road vehicles – Automotive cables – Part 2: Test methods,
- ISO/FDIS 19642-11, Straßenfahrzeuge – Kraftfahrzeugleitungen – Teil 11: Abmaße und Anforderungen an koaxiale Hochfrequenzleitungen mit einer spezifizierten analogen Bandbreite bis zu 6 GHz,

- ISO/FDIS 19642-12, Straßenfahrzeuge – Kraftfahrzeugleitungen – Teil 12: Abmaße und Anforderungen an ungeschirmte Hochfrequenzleitungen mit einem verdrehten Paar und einer spezifizierten analogen Bandbreite bis 1 GHz,

Die WG04 bearbeitet die Normenreihe für Fahrzeugleitungen ISO 19642. Sie wurde um den Teil 11 für Koaxialleitungen in Fahrzeugen und um den Teil 12, der sich mit ungeschirmten Datenbusleitungen befasst, ergänzt. Beide neuen Teile wurden 2023 veröffentlicht.

Aktuell wird die ISO 19642-13 erstellt, die Prüfungen und Anforderungen an schnelle, geschirmte Datenbusleitungen für Kraftfahrzeuge beschreibt.

### **ISO/TC 22/SC 32/WG 5**

- ISO/AWI 8820-3, Road vehicles — Fuse-links — Part 3: Fuse-links with tabs (blade type) Type C (medium), Type E (high current) and Type F (miniature),
- ISO/AWI 8820-4, Road vehicles — Fuse-links — Part 4: Fuse-links with female contacts (type A) and bolt-in contacts (type B) and their test fixtures,
- ISO/DIS 10924-1, Road vehicles — Circuit breakers — Part 1: Definitions and general test requirements,
- ISO/DIS 10924-2, Road vehicles — Circuit breakers — Part 2: User's guide,
- ISO/DIS 10924-3, Road vehicles — Circuit breakers — Part 3: Miniature circuit breakers with tabs (Blade type), Form CB11,
- ISO/DIS 10924-4, Road vehicles — Circuit breakers — Part 4: Medium circuit breakers with tabs (Blade type), Form CB15,
- ISO/DIS 10924-5, Road vehicles — Circuit breakers — Part 5: Circuit breakers with bolt with rated voltage of 450 V.

### **ISO/TC 22/SC 32/WG 6**

- ISO 8092-2, Straßenfahrzeuge – Steckverbindungen für das elektrische Fahrzeug-Bordnetz – Teil 2: Begriffe, Prüfungen und allgemeine Anforderungen,
- ISO/DIS 8092-6, *Road vehicles – Connections for on-board electrical wiring harnesses – Part 6: In-vehicle Ethernet, general performance requirements and interface definitions,*
- ISO/FDIS 8092-7, *Road vehicles – Connections for on-board electrical wiring harnesses – Part 7: Electrical connection requirements, test methods and interface definition for miniaturized coaxial connections,*
- ISO 21111-8, Straßenfahrzeuge – Ethernet in Fahrzeugen – Teil 8: Elektrische 100 Mbit/s Komponentenanforderungen und Prüfmethode,

In der WG06 wurden die in 2022 gestarteten Projekte fortgeführt. Im Jahr 2023 wurde die Erweiterung der ISO 21111 um die Teile 12 und 13 diskutiert. Die Einreichung der NWIP soll im Jahr 2024 erfolgen.

Für die ISO 19072 wurde die der Start für die Überarbeitung für 2024 beschlossen.

### **ISO/TC 22/SC 32/WG 8**

Die SC32/WG8 hat 2023 begonnen die Revision der ISO 26262-Reihe (2. ED) vorzubereiten. Zunächst wurden Themen für notwendige Ergänzungen gesammelt. Für komplexere neue Themen wurden internationale Projekte bereits 2022 angestoßen. Dazu gehörte die Erstellung von zwei TR zur vorausschauenden Wartung und zu den Anforderungen an Energiespeichersysteme. Zudem wurde ein PAS für die Qualifizierung existierender SW-Produkte erarbeitet. Alle 3 Projekte wurden bis Ende 2023 fertiggestellt.

Im Rahmen der Revision der ISO 26262 soll in einem zweiten Schritt entschieden werden, ob die Inhalte dieser vorläufigen Dokumente in die ISO 26262-Reihe übernommen werden oder als eigenständige Projekte erhalten bleiben.

Nachstehende Abbildung veranschaulicht das Vorgehen und die zeitliche Planung der 3. Ausgaben der ISO 26262 Reihe.

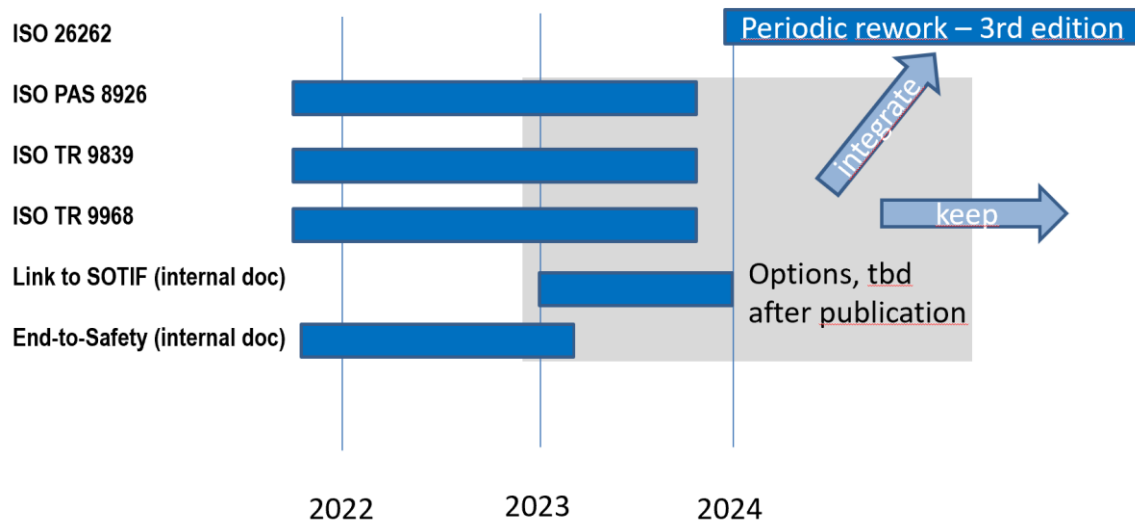

- ISO 21448, Straßenfahrzeuge – Sicherheit der beabsichtigten Funktion,
- ISO/PAS 8926, Straßenfahrzeuge – Funktionale Sicherheit – Qualifikation bereits existierender SW-Produkte für sicherheitsrelevante Anwendungen,
- ISO/TR 9968, Straßenfahrzeuge – Funktionale Sicherheit – Anwendung für wiederaufladbare Energiespeichersysteme in Elektrofahrzeugen,
- ISO/TR 9839, Straßenfahrzeuge – Anwendung von vorausschauender Wartung auf die Hardware nach ISO 26262-5,
- ISO/TR 5340, Motorräder — Betrachtung von Anwendungsfällen für ISO 26262-12 MSIL Klassifizierung (TC22/SC38/WG3),
- ISO/TR 3152, Straßenfahrzeuge — Vergleich zwischen ISO 26262-12 und anderen Teilen der ISO 26262 Reihe zur Unterstützung der Anpassung für Motorräder.

#### ISO/TC 22/SC 32/WG 10

- ISO/DIS 24581, *Road vehicles — General requirements and test methods of in-vehicle optical harnesses for up to 100Gbit/s communication.*

#### ISO/TC 22/SC 32/WG 11

- ISO/SAE TR 8477, Road vehicles — Cybersecurity verification and validation,
- ISO/SAE PAS 8475, *Road vehicles — Cybersecurity Assurance Levels (CAL) and Target Attack Feasibility (TAF).*

#### ISO/TC 22/SC 32/WG 12

- ISO/AWI PAS 25090, Road Vehicles — Software Update engineering - vehicle configuration information,
- ISO/AWI TR 24935, Road Vehicles — Software Update over the air using mobile cellular network,
- ISO 24089, Straßenfahrzeuge – Software update engineering,
- ISO/DIS 24089:2023/DAmD 1, Road vehicles — Software update engineering — Amendment 1.

### ISO/TC 22/SC 32/WG 13

- ISO/CD TS 5083, Road vehicles — Safety for automated driving systems — Design, verification and validation,  
Das Dokument befindet sich in der Abschlussphase und soll im Jahr 2024 veröffentlicht werden.

### ISO/TC 22/SC 32/WG 14

- ISO/AWI PAS 8800, Road Vehicles — Safety and artificial intelligence.  
Das Dokument befindet sich in der Abschlussphase und soll im Jahr 2024 veröffentlicht werden.

### 3.2.4 Im Jahr 2023 durchgeführte Sitzungen<sup>2</sup>

Gremienbezeichnung	Gremientitel	Präsenzsitzungen	Konferenzen
NA 052-00-32 AA	E/E-Komponenten und allgemeine Systemaspekte	1	
NA 052-00-32-01 AK	Zündausrüstung	0	2
NA 052-00-32-02 AK	Umgebungsbedingungen	0	4
NA 052-00-32-04 AK	Elektrische Fahrzeugleitungen	0	10
NA 052-00-32-05 AK	Sicherungen	0	2
NA 052-00-32-06 AK	Steckverbinder	0	8
NA 052-00-32-07 AK	Funktionale Eigenschaften von Startern und Generatoren	0	0
NA 052-00-32-08 UA	Funktionale Sicherheit	0	4
NA 052-00-32-08-01 AK	Allgemeine Anforderungen der FuSi	1	3
NA 052-00-32-08-02 AK	Software und Prozesse	0	2
NA 052-00-32-08-06 AK	Sicherheit der beabsichtigten Funktion	0	7
NA 052-00-32-08-07 AK	Hardware und Wartung	0	2
NA 052-00-32-11 AK	Cybersecurity	4	4
NA 052-00-32-12 AK	Software Update Engineering	0	6
NA 052-00-32-13 AK	Safety for driving automation systems	2	6
NA 052-00-32-14 AK	Artificial intelligence for automotive	3	3
NA 052-00-32-51 AK	Automatisierung des Leitungssatzes	0	4
ISO/TC 22/SC 32	<i>Electrical and electronic components and general system aspects</i>	1	0
ISO/TC 22/SC 32/WG 1	<i>Ignition Equipment</i>	0	4
ISO/TC 22/SC 32/WG 2	<i>Environmental conditions</i>	1	2
ISO/TC 22/SC 32/WG 3	<i>Electromagnetic compatibility</i>	1	1
ISO/TC 22/SC 32/WG 4	<i>Automotive electrical cables</i>	1	1
ISO/TC 22/SC 32/WG 5	<i>Fuses and circuit breakers</i>	0	1
ISO/TC 22/SC 32/WG 6	<i>On-board electrical connections</i>	1	3
ISO/TC 22/SC 32/WG 7	<i>Functional characteristics of starting devices and electrical generators</i>	0	0
ISO/TC 22/SC 32/WG 8	<i>Functional safety</i>	0	6
ISO/TC 22/SC 32/WG 10	<i>Optical components - Test methods and requirements</i>	0	3

<sup>2</sup> Für nicht aufgeführte Gremien fanden in 2023 keine Sitzungen/Konferenzen statt.

<b>Gremien- bezeichnung</b>	<b>Gremientitel</b>	<b>Präsenz- sitzungen</b>	<b>Konferenzen</b>
ISO/TC 22/SC 32/WG 11	<i>Cybersecurity</i>	2	4
ISO/TC 22/SC 32/WG 12	<i>Software update</i>	1	2
ISO/TC 22/SC 32/WG 13	<i>Safety for driving automation systems</i>	2	1
ISO/TC 22/SC 32/WG 14	<i>Artificial intelligence for automotive</i>	2	2

### **3.2.5 Normen und Norm-Entwürfe mit Ausgabedatum 2023, zurückgezogene Normen**

Siehe aufgeführte Projekte im Projekt Fortschrittsbericht (Abschnitt 5) unter „E/E-Komponenten und allgemeine Systemaspekte“ (AA 32) und den darunterliegenden Arbeitskreisen.

### **3.2.6 Ziele für das Jahr 2024**

Für 2024 werden die folgenden wesentlichen Arbeitsschwerpunkte erwartet:

- ISO/TC 22/SC 32/WG 8 – Vorbereitung der 3. Ausgabe der ISO 26262 (geplant für 2024) durch die Bearbeitung der Vorläuferprojekte ISO/TR 9968, ISO/TR 9839 und ISO/PAS 8926, sowie diverse interne Papiere zu neuen Inhalten für die 3. Ausgabe,
- ISO 19072-1, -4 und -5 – Überarbeitung,
- ISO/SAE PAS 8475 – Einreichung des CD,
- ISO/SAE TR 8477 – Einreichung CD,
- ISO TS 5083 – Veröffentlichung,
- ISO PAS 8800 – Veröffentlichung,

AA32/ SC32 – Initiierung neuer Projekte auf nationaler und internationaler Ebene.

### 3.3 NA 052-00-33 AA Fahrzeugdynamik und Chassis-Komponenten

#### 3.3.1 Arbeitsgebiet

Der Arbeitsausschuss behandelt die folgenden Themenfelder:

- Fahrdynamik und Fahrdynamiksimulation,
- Fahrerassistenzsysteme und automatisiertes Fahren,
- Prüfanforderungen für Räder und Reifen,
- Anforderungen und Prüfungen für Bremsen und Bremsflüssigkeit,
- Testszenarios für automatisiertes Fahren,
- Prüfeinrichtungen für Tests zur aktiven Sicherheit,
- Sicherheitsanforderungen für „by-wire“-Systeme.

#### 3.3.2 Struktur des NA 052-00-33 AA

**Vorsitzender:** Frank Esser (Ford)

**Bearbeiter:** Egbert Fritzsche, Eric Wern\*, Michael Scholz\*\*

##### Gremienstruktur

Nationales Gremium	Internationales/ Europäisches Gremium	Bezeichnung
NA 052-00-33 AA	ISO/TC 22/SC 33 ISO/TC 22/SC 33/WG 02 ISO/TC 22/SC 33/WG 06	Fahrzeugdynamik und Chassis-Komponenten Fahrzeugdynamik Pkw Fahrzeugdynamik Nutzfahrzeuge
NA 052-00-33-05 AK	ISO/TC 22/SC 33/WG 5	Räder
NA 052-00-33-09 AK	ISO/TC 22/SC 33/WG 9	Testszenarios für Systeme des automatisierten Fahrens
NA 052-00-33-10 AK	ISO/TC 22/SC 33/WG 10	Bremsbeläge und Reibpaarungen
NA 052-00-33-11 AK	ISO/TC 22/SC 33/WG 11	Simulation
NA 052-00-33-14 AK	ISO/TC 22/SC 33/WG 14	Bremsflüssigkeiten
NA 052-00-33-15 AK**	ISO/TC 22/SC 33/WG 15	Feldlastspezifikation Bremssystem
NA 052-00-33-18 AK		Sicherheitsanforderungen an ein Steer-by-Wire Lenksystem
NA 052-00-33-50 AK*	ISO/TC 22/SC 33/WG 3 ISO/TC 22/SC 33/WG16 ISO/TC 204/WG 14	Fahrerassistenzsysteme

#### 3.3.3 Bericht aus dem Gremium/Arbeiten national, europäisch und international

Die Projektarbeit im AA 33 wird auf internationaler Ebene in den Arbeitskreisen unterhalb von ISO/TC 22/SC 33 und in der ISO/TC 204/WG 14 durchgeführt.



### **ISO/TC 22/SC 33/WG 2**

Das Sekretariat hält seit 2017 Schweden, der Leiter der Arbeitsgruppe ist Dr. Klomp (Volvo Cars).

Derzeit gibt es auf nationaler Ebene kein Interesse an einer direkten aktiven Mitarbeit, so dass die Spiegelung der Projekte auf Ebene des AA33 erfolgt.

### **ISO/TC 22/SC 33/WG 3**

Die ISO-Projekte der SC33/WG3 werden im NA 052-00-33-50 AK gespiegelt und deren Status ist dort aufgezeigt.

### **ISO/TC 22/SC 33/WG 5 und NA 052-00-33-05 AK**

Die ISO-Arbeitsgruppe wird derzeit von Herrn Kyle Archibald (USA) ohne Sekretariatsunterstützung geleitet. Sie befasst sich vor allem mit der Anpassung existierender Normen an den Stand der Technik. Dazu gehören aktive Projekte zu den folgenden ISO-Standards:

- *ISO 4107, Commercial vehicles — Wheel-hub attachment dimensions*
- *ISO 3894, Road vehicles — Wheels/rims for commercial vehicles — Test methods*

Derzeit gibt es auf nationaler Ebene kein Interesse an einer direkten aktiven Mitarbeit an den ISO-Projekten. Der nationale Arbeitskreis hat daher 2023 nicht getagt.

### **ISO/TC 22/SC 33/WG 6**

Unter schwedischem Sekretariat leitet Herr Leo Laine (Volvo Trucks) die Erarbeitung von ISO-Standards zur Fahrdynamik für schwere Nutzfahrzeuge und Busse.

Derzeit gibt es auf nationaler Ebene kein Interesse an einer direkten aktiven Mitarbeit, so dass die Spiegelung der Projekte auf Ebene des AA33 erfolgt.

### **ISO/TC 22/SC 33/WG 9 und NA 052-00-33-09 AK**

Unter chinesischem Sekretariat leitet Dr. Wang Zhao (CATARC) diese Arbeitsgruppe. Die folgenden Projekte wurden 2023 aktiv bearbeitet:

- *ISO 34503, Road vehicles – Taxonomy for Operational Design Domain for Automated Driving Systems;*
- *ISO 34504, Road vehicles – Scenario Attributes and Categorization;*
- *ISO 34505, Road vehicles – Evaluation of test scenarios for automated driving systems.*

Die nationale Spiegelgruppe bearbeitet die deutsche Kommentierung der oben gelisteten ISO-Projekte und trifft sich dazu regelmäßig.

### **ISO/TC 22/SC 33/WG 10 und NA 052-00-33-10 AK**

Die ISO-Arbeitsgruppe wird unter deutscher Sekretariatsführung von Herrn Gramstat (Audi) geleitet und bearbeitet die folgenden Projekte, die beide auf deutsche Initiative hin gestartet wurden:

- *ISO PAS 13146, Road vehicles — Brake lining friction materials — Drag mode friction test for hydraulic and pneumatic vehicle brakes*
- *ISO 22574, Road vehicles — Brake linings friction materials — Visual inspection*

Die nationale Spiegelgruppe, ebenfalls von Herrn Gramstat geleitet, bearbeitet die deutsche Kommentierung der oben gelisteten ISO-Projekte und trifft sich dazu regelmäßig.

### **ISO/TC 22/SC 33/WG 11 und NA 052-00-33-11-AK**

Die ISO-Arbeitsgruppe wird von Prof. Taeoh Tak (Südkorea) geleitet. Sie befasst sich mit der Erarbeitung von Validierungsnormen der Fahrdynamiksimulation für spezielle Manöver und mit der Simulation dieser Manöver.

Das nationale Spiegelgremium wird von Prof. Schick, Universität Kempten, geleitet. Diese Arbeitsgruppe hat inzwischen Unterarbeitsgruppen zu drei Folgeprojekten zur Simulation ins Leben gerufen:

- 1) Projektteam Klassifizierung von Modellen zur Reifensimulation (PT Tyre Simulation),
- 2) Projektteam Klassifizierung von Sensor Simulationsmodellen (PT Perception Sensor Simulation),
- 3) Projektteam Klassifizierung von Modellen zu Fahr simulatoren (PT Driving Simulators).

Alle 3 PT's bereiten Projektanträge für weiterführende Normen in Ergänzung der ISO 11010 „Personenkraftfahrzeuge - Klassifizierung von Simulationsmodellen – Fahrdynamik“.

#### **ISO/TC 22/SC 33/WG 14 und NA 052-00-33-14 AK**

Das Sekretariat der WG 14 wird von Deutschland gehalten. Herr Michael Hilden (Bosch) leitet die internationale Arbeitsgruppe und das zugehörige deutsche Spiegelgremium. In diesem Gremium werden Prüfungen für die Eigenschaften von Bremsflüssigkeiten bearbeitet. Die Gruppe befasst sich derzeit mit der Vorbereitung der Überarbeitung der beiden folgenden nationalen bzw. internationalen Normen:

ISO 4925 „Straßenfahrzeuge - Spezifikation von nicht petroleumbasierten Bremsflüssigkeiten für hydraulische Bremssysteme“

DIN 51834-6 Prüfung von Schmierstoffen - Tribologische Prüfung im translatorischen Oszillations-Prüfgerät - Teil 6: Quantifizierung der reibungsbedingten Verschleißentwicklung von Bremsflüssigkeiten in EPDM-Metall-Kontakten (erarbeitet im NA 062).

#### **ISO/TC 22/SC 33/WG 15 und NA 052-00-33-15 AK**

Die ISO- Arbeitsgruppe wurde unter deutscher Sekretariatsführung und Leitung von Herrn Jochen Bodemann (Bosch) im Jahre 2020 gegründet und wird national unter gleicher Leitung gespiegelt. Im Jahre 2023 wurde begonnen, den ISO PAS 5101 in eine ISO-Norm zu überführen und dazu ein Projekt bei ISO TC22/SC33 registriert.

#### **NA 052-00-33-18 AK**

Mit dem Ziel der Erarbeitung einer Spezifikation für Sicherheitsanforderungen und mögliche technische Ausprägungen von Sicherheitskonzepten für Steer-by-Wire-Lenksysteme, hat dieser Arbeitskreis Ende des Jahres 2020 seine Arbeit aufgenommen. Nach umfangreichen Voruntersuchungen und Fahrerprobungen wurde 2022 das folgende DIN-Projekt gestartet:

- *DIN 70065, Straßenfahrzeuge – Sicherheitsanforderungen an „Steer-by-Wire“ Lenksysteme*

Der Normentwurf wurde 2023 veröffentlicht und kommentiert. Bis zum Jahresende konnte die Entwurfskommentierung abgeschlossen werden, so dass die deutsche Norm im Frühjahr 2024 veröffentlicht werden kann.

Parallel dazu wurden ebenfalls im Jahre 2023 die Arbeiten zur Überführung dieser DIN-Norm in eine internationale Norm auf Basis eines vorläufigen Projektes (PWI) im ISO TC22/SC33 begonnen. Der formale Antrag für das zugehörige ISO-Projekt ISO 19725, *Road vehicles — Steer-by-wire Systems — System Safety Guidelines* wurde noch im Dezember 2023 an ISO TC22 übergeben. Es wird davon ausgegangen, dass TC22 dem Projekt zustimmt, so dass die Arbeiten dazu in der WG2 des SC33 im Jahre 2024 begonnen werden können.

#### **NA 052-00-33-50 AK**

Normung für Fahrerassistenzsysteme findet auf internationaler Ebene in den folgenden Gremien statt:

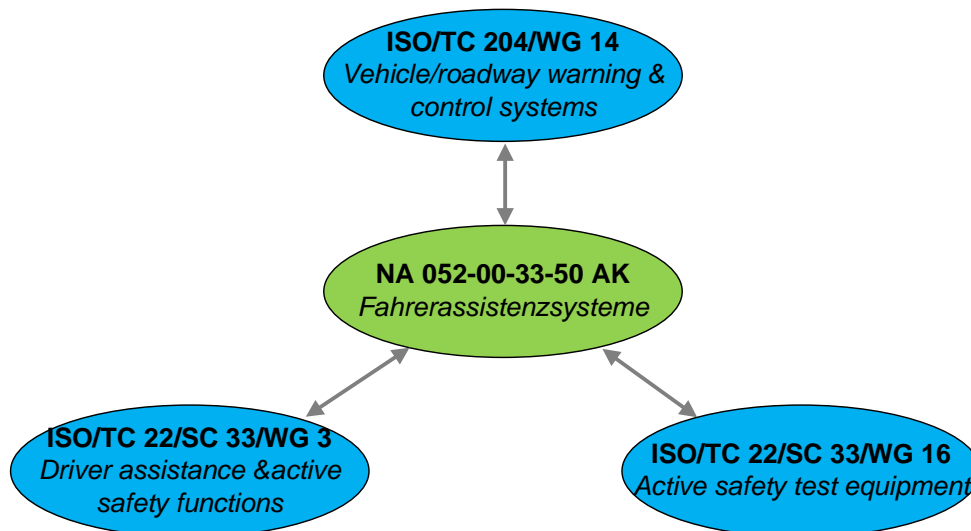

Damit verfolgt und begleitet der AK 50 die internationalen Normungsaktivitäten für minimale Anforderungen an Fahrerassistenzsysteme (Level 1 – 4), korrespondierende Prüfnormen und Anforderungen an Crash Test Dummies, die überwiegend aus EURO NCAP Anforderungen abgeleitet werden.

In 2023 wurden die folgenden Normen bezüglich Fahrerassistenzsysteme (ISO/TC 204/WG 14) veröffentlicht, an denen auch deutsche Expert\*innen aktiv mitgewirkt hatten:

- **ISO 4273**, *Intelligent transport systems — Automated braking during low speed manoeuvring (ABLS) — Requirements and test procedures*,
- **ISO 17386**, *Transport information and control systems - Manoeuvring Aids for Low Speed Operation (MALSO) - Performance requirements and test procedures*,
- **ISO 23374-1**, *Intelligent transport systems — Automated valet parking systems (AVPS) — Part 1: System framework, requirements for automated driving, and communication interface*,
- **ISO 23375**, *Intelligent transport systems – Collision evasive lateral manoeuvre systems (CELM) – Performance requirements and test procedures*.

Aktiv wird weiterhin an der ISO/AWI 12768-1 (AVDS) gearbeitet (Weiterentwicklung von AVPS). Dazugekommen ist der Teil 2, in dem relevante Security Anforderungen für AVDS festgelegt werden.

Nachdem in der ISO/TC 22/SC 33/WG 3 die Projekte zu ISO 22733 (*Test method to evaluate the performance of autonomous emergency braking systems*, insgesamt zwei Teile) und ISO/PAS 11585 (*Road vehicles --Partial driving automation — Technical characteristics of conditional hands-free driving systems*) abgeschlossen wurden, wird aktuell an dem Technischen Report ISO/TR 21779 (*Test method to evaluate the performance of Acceleration Control Pedal Error (ACPE)*) gearbeitet (siehe auch Fortschrittsbericht).

Die folgenden Projekte sind aktuell in der ISO/TC 22/SC 33/WG 16 in Bearbeitung

- **ISO/AWI 19206-5**, *Road vehicles — Test devices for target vehicles, vulnerable road users and other objects, for assessment of active safety functions — Part 5: Requirements for Powered Two-Wheeler targets*,
- **ISO/AWI TR 19206-6**, *Road vehicles — Test devices for target vehicles, vulnerable road users and other objects, for assessment of active safety functions — Part 6: Research data and guidelines for surrogate animal targets*,
- **ISO/AWI TS 19206-7**, *Road vehicles — Test devices for target vehicles, vulnerable road users and other objects, for assessment of active safety functions — Part 7: Test method for target carrier system behaviour*,

- **ISO/AWI TS 19206-9**, *Road vehicles — Test devices for target vehicles, vulnerable road users and other objects, for assessment of active safety functions — Part 9: Requirements for small child targets.*

### 3.3.4 Im Jahr 2023 durchgeführte Sitzungen

Gremienbezeichnung	Gremientitel	Präsenzsitzungen	Konferenzen
NA 052-00-33 AA	Fahrzeugdynamik und Chassis-Komponenten	1	1
NA 052-00-33-05 AK	Räder	0	0
NA 052-00-33-09 AK	Testscenarios für automatische Fahrfunktionen	0	4
NA 052-00-33-10 AK	Bremsbeläge und Reibpaarungen	0	2
NA 052-00-33-11 AK	Simulation PT Fahrsimulatoren PT Sensor Simulation PT Reifensimulation	0 3 1	0 1 5 4
NA 052-00-33-14 AK	Bremsflüssigkeit	0	1
NA 052-00-33-15 AK	Feldlastspezifikation Bremssystem	2	7
NA 052-00-33-18 AK	Sicherheitsanforderungen an „Steer-by-Wire“ Lenksysteme	1	8
NA 052-00-33-50 AK	Fahrerassistenzsysteme	2	0
ISO/TC 22/SC 33	<i>Vehicle dynamics and chassis components</i>	1	0
ISO/TC 22/SC 33/WG 2	<i>Vehicle dynamics of passenger cars</i>	1	1
ISO/TC 22/SC 33/WG 3	<i>Driver assistance and active safety functions"</i>	1	3
ISO/TC 22/SC 33/WG 5	<i>Wheels</i>	1	0
ISO/TC 22/SC 33/WG 6	<i>Vehicle dynamics of heavy commercial vehicles and buses</i>	1	1
ISO/TC 22/SC 33/WG 09	<i>Test scenarios for automated driving systems</i>	1	2
ISO/TC 22/SC 33/WG 10	<i>Brake linings and friction couples</i>	0	5
ISO/TC 22/SC 33/WG 11	<i>Simulation</i>	1	
ISO/TC 22/SC 33/WG 14	<i>Break fluids</i>	0	3
ISO/TC 22/SC 33/WG 15	<i>Feld load specification for break modulation systems</i>	0	5
ISO/TC 22/SC 33/WG 16	<i>Active Safety test equipment</i>	2	0
ISO/TC 204/WG 14	<i>Vehicle/roadway warning and control systems</i>	4	2

### 3.3.5 Normen und Norm-Entwürfe mit Ausgabedatum 2023, zurückgezogene Normen

Siehe aufgeführte Projekte im Projekt Fortschrittsbericht (Abschnitt 5) unter „Fahrzeugdynamik und Chassiskomponenten“ (AA 33) und den darunterliegenden Arbeitskreisen.

### 3.3.6 Ziele für das Jahr 2024

Für 2024 werden die folgenden wesentlichen Arbeitsschwerpunkte erwartet:

- Veröffentlichung der DIN 70065 Sicherheit von Steer-by-wire-Lenksystemen und Start der Erarbeitung der Übernahme als ISO 19725,
- Start der ISO-Projekte zur Simulation von Reifenmodellen und „Perception-Sensoren“ sowie Fortsetzung der Arbeiten zur Vorbereitung einer ISO-Projektantrages zur Klassifikation von Fahr simulatoren,
- Fortführung der Erarbeitung der ISO 34505 als letzter Bestandteil der Normenreihe zu Prüf szenarios für automatisierte Fahrzeuge,
- Neue Projekte in der ISO/TC 204/WG 14 unter deutscher Leitung, oder Beteiligung:
  - **ISO 7856**, *Intelligent transport systems — Remote assist system for Low-Speed Automated Driving (LSAD) system equipped vehicle — Performance requirements and test procedures*,
  - **ISO 17387 (Rev)**, *Intelligent transport systems - Lane change decision aid systems (LCDAS) - Performance requirements and test procedures*,
  - **ISO 19484**, *Intelligent transport systems — Automated driving system for motorways (M-ADS)*,
  - **ISO/PAS 19486**, *Intelligent transport systems – Acceleration control for pedal error (ACPE) – Performance, requirements and test procedures*,
  - **ISO/TR 19560**, *Intelligent transport systems — Information interface framework between automated driving system and user* (Verbindung zu ISO/TC 22/SC 39 möglich),
  - **ISO/SAE TS 22736 (Rev)**, *Intelligent transport systems -- Taxonomy and definitions for terms related to driving automation systems for on-road motor vehicles*.

## 3.4 NA 052-00-34 AA Antriebe, Antriebsstrang und -flüssigkeiten

### 3.4.1 Arbeitsgebiet

Der Arbeitsausschuss behandelt die folgenden Themenfelder:

- Kraftstofffilter,
- Einspritzausrüstung für Straßenfahrzeuge,
- Kfz-Luftfilter,
- Kolbenringe,
- Kolbenbolzen,
- Diesel-Schmierfähigkeit,
- Kurbelgehäuse-Entlüftung,
- Additive zur NOx Verringerung (AdBlue),
- Gasfahrzeuge,
- Fahrzeugprüfstände,
- Wassereinspritzung,
- Leistung von portablen Messsystemen für Emissionen (PEMS).

### 3.4.2 Struktur des NA 052-00-34 AA

**Vorsitzender:** Dr. Thorben Pfeifer (Volkswagen AG)

**Bearbeiter:** Daniel Pacner; Michael Scholz\*

#### Gremienstruktur

Nationales Gremium	Internationales/ Europäisches Gremium	Bezeichnung
NA 052-00-34 AA	ISO/TC 22/SC 34	Antriebe, Antriebsstrang und -flüssigkeiten
NA 052-00-34-01 AK	ISO/TC 22/SC 34/WG 1	Kraftstofffilter
NA 052-00-34-02 AK	ISO/TC 22/SC 34/WG 2	Einspritzausrüstung für Straßenfahrzeuge
NA 052-00-34-03 AK	ISO/TC 22/SC 34/WG 3	Kfz-Luftfilter
NA 052-00-34-04 AK	ISO/TC 22/SC 34/WG 4	Kolbenringe
NA 052-00-34-06 AK	ISO/TC 22/SC 34/WG 6	Diesel Schmierfähigkeit
NA 052-00-34-09 AK	ISO/TC 22/SC 34/WG 9	Kolbenbolzen
NA 052-00-34-11 AK	ISO/TC 22/SC 34/WG 11	Kurbelgehäuse-Entlüftung
NA 052-00-34-14 AK	ISO/TC 22/SC 34/WG 14	Additive zur NOx Verringerung
NA 052-00-34-40 AK	ISO/TC 22/SC 41 (inkl. aller WGs)	Gasfahrzeuge
NA 052-00-34-51 AK	CEN/TC 301/WG 11	Fahrzeugprüfstände
NA 052-00-34-52 AK*		Wassereinspritzung
NA 052-00-34-53 AK <sup>5</sup>	CEN/TC301/WG16	Anforderungen an portable Messsysteme für Emissionen (PEMS)

### **3.4.3 Bericht aus dem Gremium/Arbeiten national, europäisch und international**

Die Projektarbeit im AA 34 wird auf internationaler Ebene in den Arbeitskreisen unterhalb von ISO/TC 22/SC 34 durchgeführt. Dabei gab es im Jahr 2023 die folgenden Arbeitsschwerpunkte (Ausschnitte):

#### **ISO/TC 22/SC 34/WG 1**

Das Sekretariat für die WG1 musste aus Kapazitätsgründen seitens der DE-Delegation abgegeben werden. Die Spiegelung der Projekte erfolgt auf Ebene des AA34.

#### **ISO/TC 22/SC 34/WG 2**

In der WG2 des SC34 konnte 2023 die ISO 6519, *Diesel engines — Fuel injection pumps — Tapers for shaft ends and hubs* veröffentlicht werden. Außerdem wird an einer Überarbeitung der ISO 13296, *Diesel engines — High-pressure fuel injection pipe assemblies — General requirements and dimensions* gearbeitet.

#### **ISO/TC 22/SC 34/WG 3**

Auf nationaler Ebene wurde 2023 an der Erarbeitung der neuen DIN 71460-4 zu „Isopropanol-Konditionierung von KFZ-Innenraumfilter“ gearbeitet. Hier konnte der Entwurf veröffentlicht werden. Darüber hinaus wird an der Überarbeitung der DIN 71460-1 gearbeitet.

Auf internationaler Ebene wird an den folgenden Projekten gearbeitet:

- ISO/PRF TR 6409, *Road vehicles – Analysis of technical changes of ISO 5011:2020*,
- ISO/DIS 12103-1, *Road vehicles — Test contaminants for filter evaluation — Part 1: Arizona test dust*.

#### **ISO/TC 22/SC 34/WG 4**

Folgende Projekte werden bearbeitet:

- ISO/FDIS 6621-4, *Internal combustion engines — Piston rings — Part 4: General specifications*,
- ISO/CD 6622-2, *Internal combustion engines – Piston rings – Part 2: Rectangular rings made of steel*,
- ISO/FDIS 6626-1, *Internal combustion engines — Piston rings — Part 1: Coil spring loaded oil control rings made of cast iron*,
- ISO/FDIS 6626-2, *Internal combustion engines — Piston rings — Part 2: Coil-spring-loaded oil control rings of narrow width made of cast iron*.

Darüber hinaus wurde in der WG 4 im Jahr 2023 die Überarbeitung der ISO 6621-1 zum Vokabular bei Kolbenringen gestartet.

#### **ISO/TC 22/SC 34/WG 9**

Die WG9 arbeitet an der ISO 18669-2 *“Internal combustion engines – Piston pins – Part 2: Inspection measuring principles”*.

#### **ISO/TC 22/SC 34/WG 11**

Die Aktivitäten in der WG11 werden national von überschaubarem Interesse begleitet. Die Projekte werden auf Ebene des AA34 gespiegelt.

#### **ISO/TC 22/SC 34/WG 14**

Die WG14 konnte die Revision des Teil 4 der ISO 22241 Normenreihe, ISO 22241-4 *„Diesel engines – NOx reduction agent AUS 32 – Part 4: Refilling interface“*, 2023 veröffentlichen.

#### **ISO/TC 22/SC 41**

Das TC 22/SC 41 bearbeitet Themen für Fahrzeuge mit gasförmigen Kraftstoffen (u.a. CNG, LNG, LPG) in einzelnen Working Groups.

### 3.4.4 Im Jahr 2023 durchgeführte Sitzungen

Gremienbezeichnung	Gremientitel	Präsenzsitzungen	Konferenzen
NA 052-00-34 AA	Antriebe, Antriebsstrang und -flüssigkeiten	0	0
NA 052-00-34-01 AK	Kraftstofffilter	0	0
NA 052-00-34-02 AK	Einspritzausrüstung für Straßenfahrzeuge	0	0
NA 052-00-34-03 AK	Kfz-Luftfilter	0	3
NA 052-00-34-11 AK	Kurbelgehäuse-Entlüftung	0	0
NA 052-00-34-14 AK	Additive zur NOx Verringerung	0	0
NA 052-00-34-53 AK	Leistung von portablen Messsystemen für Emissionen (PEMS)	0	0
ISO/TC 22/SC 34/WG 1	<i>Fuel filters</i>	0	3
ISO/TC 22/SC 34/WG 2	<i>Injection equipment</i>	0	0
ISO/TC 22/SC 34/WG 3	<i>Air filters</i>	0	1
ISO/TC 22/SC 34/WG 4	<i>Piston Rings</i>	2	1
ISO/TC 22/SC 34/WG 5	<i>Engine test code</i>	0	0
ISO/TC 22/SC 34/JWG 6	<i>Joint ISO/TC 22/SC 34 - ISO/TC 28 WG; Diesel fuel lubricity</i>	0	0
ISO/TC 22/SC 34/WG 7	<i>Engine EGR cooler</i>	0	0
ISO/TC 22/SC 34/WG 9	<i>Piston Pins</i>	0	0
ISO/TC 22/SC 34/WG 11	<i>Separator performance, laboratory and engine test methods for crankcase ventilation systems</i>	0	0
ISO/TC 22/SC 34/WG 14	<i>NOx reduction additive</i>	0	0
CEN/TC 301/WG 16	<i>Performance assessment of the Portable Emission Measuring Systems (PEMS)</i>	0	0

### 3.4.5 Normen und Norm-Entwürfe mit Ausgabedatum 2023, zurückgezogene Normen

Siehe aufgeführte Projekte im Projekt Fortschrittsbericht (Abschnitt 5) unter „Antriebe, Antriebsstrang und -flüssigkeiten“ (AA 34) und den darunterliegenden Arbeitskreisen.

### 3.4.6 Ziele für das Jahr 2024

Für 2024 werden die folgenden wesentlichen Arbeitsschwerpunkte erwartet:

- Start der Überarbeitung der ISO 22241-1,
- Veröffentlichung der neuen DIN 71460-4 „Isopropanol-Konditionierung von KFZ-Innenraumfilter“,
- Veröffentlichung der Überarbeitung der DIN 71460-1,
- Weitere Bearbeitung der ISO 6624-2 und -4, sowie ISO 6622-2 aus der WG4.



## 3.5 NA 052-00-35 AA Allgemeine Fahrzeugaspekte, Anbauteile und Verbindungselemente

### 3.5.1 Arbeitsgebiet

Der Arbeitsausschuss behandelt die folgenden Themenfelder:

- Anforderungen an Anhängfahrzeuge und Kupplungssysteme,
- Anforderungen an Aufbauten für Nutzfahrzeuge und deren Verbindung zum Chassis
- Codierung von Fahrzeug- und Herstelleridentifikationsnummern
- Anforderungen an Motorräder und Mopeds,
- Maße und Gewicht von Kraftfahrzeugen,
- Klimaanlage,
- Kennzeichenschilder,
- Kunststoffrecycling.

### 3.5.2 Struktur des NA 052-00-35 AA

**Vorsitz:** Vakant (Audi AG)

**Bearbeiter:** Egbert Fritzsche, Eric Wern\*

#### Gremienstruktur

Nationales Gremium	Internationales/ Europäisches Gremium	Bezeichnung
NA 052-00-35 AA		Allgemeine Fahrzeugaspekte, Anbauteile und Verbindungselemente
NA 052-00-35-01 AK	ISO/TC 22/SC 40/WG 1	Anhängfahrzeuge
NA 052-00-35-02 AK (ruhend)	ISO/TC 22/SC 40/WG 2	Austauschbarkeit von Nfz-Bauteilen
NA 052-00-35-17 AK	ISO/TC 22/WG 17	Codes für VIN und WMI
NA 052-00-35-40 AK	ISO/TC 22/SC 38	Motorräder und Mopeds
NA 052-00-35-50 AK (ruhend)		Maße und Gewichte
NA 052-00-35-51 AK (ruhend)		Klimaanlagen
NA 052-00-35-52 AK		Kennzeichenschilder
NA 052-00-35-54 AK (ruhend)		Aufbauten für Nutzfahrzeuge
NA 052-00-35-56 AK		Sicherheitsanforderungen für Maschinen zum Auf-/Abziehen von Reifen
NA 052-00-35-57 AK*	CEN/TC 301/WG 17	Kunststoffrecycling

### 3.5.3 Bericht aus dem Gremium/Arbeiten national, europäisch und international

Die Projektarbeit im AA 35 teilt sich in unterschiedliche Aktivitäten auf. Ein Teil der Arbeitskreise befasst sich ausschließlich mit rein nationalen Normungsprojekten. Andere Kreise dienen als Plattform zur Spiegelung europäischer und internationaler Projekte.

Im Jahr 2023 gab es die folgenden Arbeitsschwerpunkte (Ausschnitte):

## **ISO/TC 22/SC 40**

Diese Arbeitsgruppe spiegelt die Aktivitäten der unter italienischer Sekretariatsführung stehenden ISO/TC 22/SC 40 mit den folgenden aktiven Projekten, die jedoch nicht alle von deutschen Experten aktiv begleitet werden:

- ISO 5216, *Commercial road vehicles – Ball races – Interchangeability*,
- ISO 1726-3, *Road vehicles – Mechanical couplings between tractors and semi-trailers – Part 3: Requirements for semi-trailer contact area to fifth wheel*,
- ISO 6563, *Rear load carrier for wheeled vehicle and its trailer — Requirements and test methods*,
- ISO 17430, *Patient compartment of negative pressure ambulance — Technical specifications*.

## **ISO/TC 22/WG 17**

Diese Arbeitsgruppe beendete die Arbeiten an den beiden nachfolgend gelisteten Revisionen:

- ISO 3779, *Road vehicles — Vehicle identification number (VIN) — Content and structure*,
- ISO 3780, *Road vehicles — World manufacturer identifier (WMI) code*.

Beide Projekte wurden im Jahr 2023 abgeschlossen und veröffentlicht.

## **ISO/TC 22/SC 38**

Dieser AK spiegelt alle Aktivitäten im „Zweirad-Gremium“ des ISO/TC 22, dem SC 38. Dort wurde im Jahre 2023 an Normungsprojekten in den Bereichen „elektrisch angetriebene Zweiräder“ (WG2), „Anzeigeeinstrumente für Zweiradfahrzeuge“ (WG1) und „Abgas- und Verbrauchsmessung von Zweiradfahrzeugen“ (WG4) gearbeitet. Die wenigen interessierten deutschen Experten arbeiten direkt auf ISO-Ebene, es gibt keine nationalen Treffen. Alle Abstimmungen erfolgen zurzeit online.

Die Projekte der SC38/WG3 zur funktionalen Sicherheit werden im nationalen AK32-08-03 gespiegelt und sind dort aufgeführt.

Das SC bearbeitet zurzeit vor allem die folgenden Projekte

- ISO 21755-3, *Motorcycles — Measurement method for evaporative emissions — Part 3: VT-SHED test procedure*,
- ISO 13232-7, *Motorcycles — Test and analysis procedures for research evaluation of rider crash protective devices fitted to motorcycles — Part 7: Standardized procedures for performing computer simulations of motorcycle impact tests — Amendment 2: Correlation factors*,
- ISO/DTR 5340, *Motorcycles — Consideration for use cases of ISO 26262-12 MSIL classification*,
- ISO/DTR 5262, *Motorcycles — Guideline for verification of total running resistance force during mode running on a chassis dynamometer*.

## **NA 052-00-35-52 AK**

Dieser Arbeitskreis zur Standardisierung von KFZ-Kennzeichenschildern ruht seit 2022.

## **NA 052-00-35-56 AK**

Nach Veröffentlichung der EN 17347 „Straßenfahrzeuge – Maschinen für die Montage von Fahrzeugreifen - Sicherheitsanforderungen“ wurde diese Arbeitsgruppe 2022 ruhend gesetzt.

## **NA 052-00-35-57 AK**

Der AK 57 beteiligt sich aktiv an der Entwicklung der technischen Spezifikation WI 301082 (Nachzerkleinerungs-Recycling (*Post-shredding recycling*) – Gestaltung von Recyclingleitfäden für Kunststoffprodukte). Dieses Dokument wurde aus dem europäischen Normungsauftrag M/584

abgeleitet, der von der Europäischen Kommission an CEN/CENLEC beauftragt wurde. Verantwortlich für dieses Projekt ist die Arbeitsgruppe CEN/TC 301/WG 17 (*Plastics recycling*), die von Schweden geleitet wird. Da das Mandat M/584 gesamtheitliche Forderungen an das Kunststoff Recycling adressiert, wurde unter CEN/CENELEC eine Koordinierungsgruppe ins Leben gerufen, um die Aktivitäten in der Normung gesamtheitlich unter den betroffenen TCs zu koordinieren (z. B. Vermeidung von Doppelarbeit, Identifikation von Lücken, einheitliche Terminologie, usw.). Alle Projekte unter diesem Mandat müssen bis August 2025 abgeschlossen werden.

### 3.5.4 Im Jahr 2023 durchgeführte Sitzungen

Gremienbezeichnung	Gremientitel	Präsenzsitzungen	Konferenzen
NA 052-00-35-01 AK	Anhängerfahrzeuge	0	0
NA 052-00-35-17 AK	Codes VIN und WMI	0	0
NA 052-00-35-52 AK	Kennzeichenschilder	0	0
NA 052-00-35-56 AK (ruhend)	Sicherheitsanforderungen für Maschinen zum Auf-/Abziehen von Reifen	0	0
NA 052-00-35-37 AK	Kunststoffrecycling	0	1
ISO/TC 22/WG 17	Codes VIN – Codes WMI	0	0
ISO/TC 22/SC 40/WG 1	Mechanische Kupplungen	0	1
ISO/TC 22/SC 38	Motorräder und Mopeds	0	1
ISO/TC 22/SC 38/WG 1	Abgas und Leistung	0	0
ISO/TC 22/SC 38/WG 2	Elektrisch angetriebene Zweiräder	0	2
ISO/TC 22/SC 38/WG 3	Funktionale Sicherheit	0	4
ISO/TC 22/SC 38/WG 5	Anzeigeeinstrumente	0	1

### 3.5.5 Normen und Norm-Entwürfe mit Ausgabedatum 2023, zurückgezogene Normen

Siehe aufgeführte Projekte im Projekt Fortschrittsbericht (Abschnitt 5) unter „Allgemeine Fahrzeugaspekte, Anbauteile und Verbindungselemente“ (AA 35) und den darunterliegenden Arbeitskreisen.

### 3.5.6 Ziele für das Jahr 2024

Für 2024 stehen die folgenden Projekte im Fokus der Arbeiten:

- Fortführung der Arbeiten an den Entwürfen im Bereich der Zweiräder (ISO/TC 22/SC 38),
- Die Fortsetzung der Arbeiten an den Norm-Entwürfen aus der ISO/TC 22/SC 40 zu Kupplungssystemen.

Neue Projekte unter dem Verantwortungsbereich dieses Arbeitsausschusses befinden sich nicht in Vorbereitung.

## 3.6 NA 052-00-36 AA Fahrzeugsicherheit

### 3.6.1 Arbeitsgebiet

Der Arbeitsausschuss behandelt die folgenden Themenfelder:

- Projekte zu Crashtests,
- Passive Sicherheitssysteme,
- Ladungssicherung,
- Qualitätsmanagement von Verkehrssystemen.

### 3.6.2 Struktur des NA 052-00-36 AA

**Vorsitzender:** Sebastian Weber (Audi AG)

**Bearbeiter:** Stephan Krähnert, Egbert Fritzsche\*

#### Gremienstruktur

Nationales Gremium	Internationales/ Europäisches Gremium	Bezeichnung
NA 052-00-36 AA	ISO/TC 22/SC 36, ISO/TC 22/SC 36/WG 1, ISO/TC 22/SC 36/WG 4	Fahrzeugsicherheit
NA 052-00-36-02 AK	ISO/TC 22/SC 36/WG 2	Kinderrückhaltesysteme
NA 052-00-36-03 AK	ISO/TC 22/SC 36/WG 3	Messtechnik
NA 052-00-36-05 AK	ISO/TC 22/SC 36/WG 5	Dummy
NA 052-00-36-06AK	ISO/TC 22/SC 36/WG 6	Beinprüfkörper für Fußgänger
NA 052-00-36-07 AK	ISO/TC 22/SC 36/WG 7	Unfallanalyse/ - vorsorge
NA 052-00-36-50 AK*	ISO/TC241 (einschließlich aller WGs)	QM-Verkehrssicherheit

### 3.6.3 Bericht aus dem Gremium/Arbeiten national, europäisch und international

Die Projektarbeit im AA 36 teilt sich in unterschiedliche Aktivitäten auf. 2023 gab es die folgenden wesentlichen Arbeitsschwerpunkte (Ausschnitte):

#### ISO/TC 22/SC 36, ISO/TC 22/SC 36/WG 1 und ISO/TC 22/SC 36/WG 4

- ISO/AWI 14451-1 bis -10, *Pyrotechnic articles — Pyrotechnic articles for vehicles*,
- ISO/DTS 18571, *Road vehicles — Objective rating metric for non-ambiguous signals*,
- ISO/AWI TS 23520, *Road vehicles — Equipment eXchange — data format specification for operational information relevant for equipment exchange and test conduction*.

#### ISO/TC 22/SC 36/WG 1

- ISO/AWI TR 14933, *Road vehicles — Test procedures for evaluating out-of-position vehicle occupant interactions with deploying side air bags*.

#### ISO/TC 22/SC 36/WG 2

- ISO/PWI 13215-1, *Road vehicles — Reduction of misuse risk of child restraint systems — Part 1: Forms for field studies*,

- ISO/AWI 29061-1, *Road vehicles — Methods and criteria for usability evaluation of child restraint systems and their interface with vehicle anchorage systems — Part 1: Vehicles and child restraint systems equipped with ISOFIX anchorages and attachments,*
- ISO/AWI 29061-3, *Road vehicles — Methods and criteria for usability evaluation of child restraint systems and their interface with vehicle anchorage systems — Part 3: Installation of child restraint systems using vehicle seat belts,*
- ISO/AWI 29061-4, *Road vehicles — Methods and criteria for usability evaluation of child restraint systems and their interface with vehicle anchorage systems — Part 4: Securing of child in child restraint system and daily handling aspects,*
- ISO/AWI 29061-5, *Road vehicles — Methods and criteria for usability evaluation of child restraint systems and their interface with vehicle anchorage systems — Part 5: Installation and securing of child in a booster system.*

### **ISO/TC 22/SC 36/WG 3**

- ISO/PWI 24912, *Validation of analysis software,*
- ISO/AWI 6487, *Road vehicles — Measurement techniques in impact tests — Instrumentation,*
- ISO/AWI TS 17242, *Quasi-static calibration procedure for belt force transducers.*

### **ISO/TC 22/SC 36/WG 5**

- ISO 15830-2:2022/PWI Amd 1, *Road vehicles — Design and performance specifications for the WorldSID 50th percentile male side-impact dummy — Part 2: Mechanical subsystems — Amendment 1,*
- ISO/AWI TS 15830-5, *Road vehicles — Design and performance specifications for the WorldSID 50th percentile male side-impact dummy — Part 5: Dummy design updates,*
- ISO/TS 20458, *Road vehicles — Design and performance specifications for advanced Pedestrian Legform Impactor (aPLI).*

### **ISO/TC 22/SC 36/WG 6**

- ISO/TS 20459, *Straßenfahrzeuge – Konstruktions- und Leistungsspezifikationen für den WorldSID-Dummy mit 50-Perzentil-Seitenaufprall – Teil 1: Terminologie und Begründung.*

### **ISO/TC 22/SC 36/WG 7**

- ISO 17840-3:2019/PWI Amd 1, *Road vehicles — Information for first and second responders — Part 3: Emergency response guide template — Amendment 1: Road vehicles — Information for first and second responders —Part 3: Emergency response guide template,*
- ISO 17840-4:2018/PWI Amd 1, *Road vehicles — Information for first and second responders — Part 4: Propulsion energy identification — Amendment 1: Road vehicles —Information for first and second responders —Part 4: Propulsion energy identification,*
- ISO/AWI TS 4654, *Road vehicles — Advanced Automatic Collision Notification (AACN) systems — Methodology for creating and validating algorithms for injury level prediction,*
- ISO/AWI TR 8234, *Road vehicles — Pre-crash classification systems,*
- ISO/CD TS 21934-2, *Road vehicles — Prospective safety performance assessment of pre-crash technology by virtual simulation — Part 2: Guidelines for application,*
- ISO/CD TR 12353-4, *Road vehicles — Traffic accident analysis — Part 4: Compilation of methodologies for assessment of vehicle safety system effectiveness.*

### **ISO/TC 241 Sicherheit für das Verkehrsmanagement und NA 052-00-36-50 AK**

Alle Projekte des TC241 und den dazugehörigen WG's werden national im NA 052-00-36-50 AK gespiegelt. Derzeit sind unter dem TC241 die folgenden 3 WG's aktiv:

- WG4 „Vermarktung“  
Diese Arbeitsgruppe soll die Verbreitung der ISO 39001 stärken und hat keine aktiven ISO-Projekte. Da derartige Arbeiten nicht den ISO-Direktiven entsprechen und keine Normen erarbeitet werden unterstützt der NAAutomobil diese WG nicht.
- WG6: „Leitlinien für sicherheitsrelevante ethische Betrachtungen für autonome Fahrzeuge“  
Das Projekt ISO 39003 wurde gegen die Einsprüche von ISO/TC 22 und ISO/TC 204 Ende 2019 begonnen. Es soll Hinweise dem Entwickler für das ethische Verhalten autonomer Fahrzeuge an die Hand geben. Nach einer 48-monatigen Bearbeitungszeit konnte das Projekt im Jahre 2023 veröffentlicht werden.
- WG7 „Entwicklung der ISO 39004“  
Die ISO 39004 wurde im Jahre 2023 beantragt und bewilligt. Das Projekt befasst sich mit der Formulierung von Hinweisen für „bewährte Praktiken“ für Betreiber von Plattformen zur „Fernsteuerung“ von Fahrzeugflotten. Deutschland hat für dieses Projekt keine Experten angemeldet und beteiligt sich nicht aktiv an der Projektarbeit.

### 3.6.4 Im Jahr 2023 durchgeführte Sitzungen<sup>3</sup>

Gremienbezeichnung	Gremientitel	Präsenzsitzungen	Konferenzen
NA 052-00-36 AA	Fahrzeugsicherheit	1	1
NA 052-00-36-03 AK	Messtechnik	2	1
NA 052-00-36-05 AK	Dummytechnik und Biomechanik	2	
NA 052-00-36-50 AK	QM Verkehrssicherheit	0	7
ISO/TC 22/SC 36	<i>Safety and impact testing</i>	0	1
ISO/TC 22/SC 36/WG 2	<i>Child restraint systems</i>	0	2
ISO/TC 22/SC 36/WG 3	<i>Instrumentation</i>	0	2
ISO/TC 22/SC 36/WG 5	<i>Anthropomorphic test devices</i>	0	2
ISO/TC 22/SC 36/WG 7	<i>Traffic accident analysis methodology</i>	0	2
ISO/TC 241 einschließlich WG 4, WG 6 und WG 7	<i>Traffic Safety Management Systeme</i>	4 (1 Meeting je Gremium)	

### 3.6.5 Normen und Norm-Entwürfe mit Ausgabedatum 2023, zurückgezogene Normen

Siehe aufgeführte Projekte im Projekt Fortschrittsbericht (Abschnitt 5) unter „Fahrzeugsicherheit“ (AA 36) und den darunterliegenden Arbeitskreisen.

### 3.6.6 Ziele für das Jahr 2024

Für 2024 werden die folgenden wesentlichen Arbeitsschwerpunkte erwartet:

- Veröffentlichung eines CD für die ISO 39003 zu den sicherheitsrelevanten ethischen Aspekten für das autonome Fahren;
- ISO/PWI 13215-1 – Einreichung NWIP,
- ISO/PWI 6172 – Einreichung NWIP,
- ISO/AWI 6487 – Einreichung CD,
- ISO/CD TR 12353-4 – Veröffentlichung,
- ISO/CD TS 18571 – Veröffentlichung,
- ISO/CD TS 21934-2 – Veröffentlichung,
- Weiterbearbeitung der im Entwurf befindlichen Projekte.

<sup>3</sup> Für nicht aufgeführte Gremien fanden 2023 keine Sitzungen/Konferenzen statt.

## 3.7 NA 052-00-37 AA Elektrische Straßenfahrzeuge

### 3.7.1 Arbeitsgebiet

Der Arbeitsausschuss behandelt die folgenden Themenfelder:

- Aspekte der elektrischen Sicherheit für elektrisch angetriebene Straßenfahrzeuge,
- Terminologie,
- Leistungs- und Verbrauchsmessung für Fahrzeuge mit elektrischen Antriebskomponenten,
- Anforderungen und Prüfungen von Batteriesystemen,
- Fahrzeuganforderungen an kabelgebundenes und kabelloses Laden,
- Anforderungen an Komponenten des elektrischen Antriebsstranges und des HV-Bordsystems,
- Verfahren zur Bestimmung der Ladeperformance von elektrisch angetriebenen Straßenfahrzeugen.

### 3.7.2 Struktur des NA 052-00-37 AA

**Vorsitzender:** Dr. Michael Herz (CARIAD)

**Bearbeiter:** Daniel Pacner, Michael Scholz\*

#### Gremienstruktur

Nationales Gremium	Internationales/ Europäisches Gremium	Bezeichnung
NA 052-00-37 AA	ISO/TC 22/SC 37	Elektrische Straßenfahrzeuge
NA 052-00-37-01 GAK	ISO/TC 22/SC 37/WG 5	Anforderungen für den Energietransfer
NA 052-00-37-02 AK	ISO/TC 22/SC 37/WG 2	Leistungs- und Verbrauchsmessung
NA 052-00-37-03 GAK	ISO/TC 22/SC 37/WG 3	Wiederaufladbare Energiespeicher
NA 052-00-37-04 AK	ISO/TC 22/SC 37/WG 4	Systeme und Komponenten für den elektrischen Antrieb
NA 052-00-37-05 AK	ISO/TC 22/SC 37/WG 1	Sicherheitsanforderungen und Terminologie
NA 052-00-37-54 AK		Isolationsanforderungen für Bauelemente
NA 052-00-37-55 AK*	ISO/TC 22/SC 37/WG 6	Verbraucherinformationen zum Energietransfer
NA 052-00-37-56 AK*		Konduktive automatische Energieübertragung
NA 052-00-37-57 AK*		Megawattladen (Megawatt Charging System – MCS)

### 3.7.3 Bericht aus dem Gremium/Arbeiten national, europäisch und international

Die Projektarbeit im AA 37 teilt sich in die nachfolgend gelisteten Aktivitäten in 2023 wie folgt auf nationaler und internationaler Ebene auf:

#### ISO/TC 22/SC 37/WG 1

In der WG 1 wurden folgende Normenprojekte bearbeitet:

- Die Revision der ISO/TR 8713 zum Vokabular von elektrisch angetriebenen Straßenfahrzeugen wurde entsprechend den Kommentaren aus der CD-Umfrage angepasst und befindet sich nun in der DTR-Stufe zur Vorbereitung auf die Veröffentlichung.

### **ISO/TC 22/SC 37/WG 2**

In der WG2 konnte Ende 2023 noch die ISO/TR 17326, *Fuel cell road vehicles — Cold start performances under sub-zero temperature — Vehicles fuelled with compressed hydrogen* veröffentlicht werden.

Die ISO/TR 11954, *Fuel cell road vehicles — Maximum speed measurement* befand sich parallel in der Erarbeitung und wird Anfang 2024 veröffentlicht werden.

### **ISO/TC 22/SC 37/WG 3**

Die WG3 konnte 2023 beschließen, dass die ISO 6469-1 überarbeitet und mit dem zugehörigen Amendment zusammengeführt werden soll. Die Arbeiten dazu werden 2024 starten.

Die ISO 18006-1 zu Batterieinformationen im Allgemeinen und die ISO 18006-2 zu Informationen für den *End of Life* werden weiter erarbeiten. Hier gilt es jedoch eine enge inhaltliche Abstimmung mit den Anforderungen aus der europäischen Batterieverordnung sicherzustellen.

### **ISO/TC 22/SC 37/WG 4**

Innerhalb der WG4 arbeitet im Jahr 2023 lediglich das Projektteam 21498 an der Überarbeitung der ISO 21498-2. Diese konnte 2023 in die DIS-Umfrage gehen. Große technische Änderungen sind nicht mehr zu erwarten, so dass das Projekt wie geplant Ende 2024 veröffentlicht werden kann.

### **ISO/TC 22/SC 37/WG 5**

Die Erarbeitung der Normenreihe ISO 5474 schreitet in der WG5 voran. Die Teile 1-3 für den konduktiven Energietransfer konnten in die FDIS-Stufe überführt werden, nachdem die zahlreichen Kommentare aus dem DIS diskutiert wurden. Die Teile 4 und 5 können wie geplant im Jahr 2024 veröffentlicht werden und der neue Teil 6 wird ohne nennenswertes Interesse der deutschen Industrie hauptsächlich aus Südkorea weiterentwickelt.

### **NA 052-00-37-54 AK**

Der AK37-54 arbeitete in diversen Sitzungen in 2023 weiter an den Anforderungen zur Überarbeitung der DIN 70043 zu den Anforderungen an isolationsüberbrückende Bauelemente.

### **NA 052-00-37-55 AK**

Der AK37-55 spiegelt die internationalen Aktivitäten der WG6 wider. Hier geht es um das Projekt ISO/SAE 12906 zur *Charging Performance*. Das Projekt konnte Ende 2023 in die DIS-Umfrage gehen. Eine Veröffentlichung ist wie geplant in 2024 möglich.

### **NA 052-00-37-56 AK**

Hier werden die Arbeiten an der ISO 5474-5 aus der WG5 national gespiegelt. Die Ergebnisse werden dann über die delegierten Expert\*innen in die WG5-Diskussionen getragen.

### **NA 052-00-37-57 AK**

Die speziellen Anforderungen an das Megawatt Charging System (MCS) zum Laden von schweren Nutzfahrzeugen werden in diesem Arbeitskreis national gespiegelt. Die fahrzeugseitigen Anforderungen werden dann über die ISO 5474-3 zum DC-Laden eingebracht.

Über das MCS hinaus wird sich dieser Arbeitskreis in Zukunft auch mit der neu gestarteten ISO 5474-6 zum kabellosen Laden im Nutzfahrzeugbereich beschäftigen.



### 3.7.4 Im Jahr 2023 durchgeführte Sitzungen

Gremienbezeichnung	Gremientitel	Präsenzsitzungen	Konferenzen
NA 052-00-37 AA	Elektrische Straßenfahrzeuge	1	4
NA 052-00-37-01 GAK	Sicherheitsaspekte und Begriffe	0	23
NA 052-00-37-02 AK	Leistungs- und Verbrauchmessung	0	0
NA 052-00-37-03 GAK	Wiederaufladbare Energiespeicher	1	5
NA 052-00-37-04 AK	Systeme und Komponenten für den elektrischen Antrieb	2	7
NA 052-00-37-51 GAK	Induktives Laden	0	6
NA 052-00-37-54 AK	Isolationsanforderungen für Bauelemente	0	7
NA 052-00-37-55 AK	Verbraucherinformationen zum Energietransfer	0	17
NA 052-00-37-56 AK	Konduktive automatische Energieübertragung	1	10

### 3.7.5 Normen und Norm-Entwürfe mit Ausgabedatum 2023, zurückgezogene Normen

Siehe aufgeführte Projekte im Projekt Fortschrittsbericht (Abschnitt 5) unter „Elektrische Straßenfahrzeuge“ (AA 37) und den darunterliegenden Arbeitskreisen.

### 3.7.6 Ziele für das Jahr 2024

Für das Jahr 2024 werden die folgenden wesentlichen Arbeitsschwerpunkte erwartet:

- Beginn der Revision der ISO 6469-1 und Integration des Amendments in die ISO 6469-1,
- Veröffentlichung der ISO 5474-1, -2, und -3,
- Veröffentlichung der ISO TR 8713,
- Veröffentlichung der ISO 21498-2,
- DIS-Entwurf für die ISO 18006-1 und -2,
- Veröffentlichung der ISO/SAE 12906.

### 3.8 NA 052-00-38 AA Intermodale Ladeeinheiten und Ladungssicherung (ILUCS)

#### 3.8.1 Arbeitsgebiet

Der Arbeitsausschuss behandelt die folgenden Themenfelder:

- Frachtcontainer,
- Wechselbehälter,
- Sattelanhänger.

#### 3.8.2 Struktur des NA 052-00-38 AA

**Vorsitzender:** René Knüpper (Schmitz Cargobull AG)

**Bearbeiter:** Stephan Krähnert

##### Gremienstruktur

Nationales Gremium	Internationales/ Europäisches Gremium	Bezeichnung
NA 052-00-38 AA	CEN/TC 119 CEN/TC 119/WG 6 CEN/TC 119/WG 7	Intermodale Ladeeinheiten und Ladungssicherung (ILUCS)
NA 052-00-38-01 AK	ISO/TC 104	Transportbehälter

#### 3.8.3 Bericht aus dem Gremium/Arbeiten national, europäisch und international

Die Projektarbeit im AA 38 teilt sich in unterschiedliche Aktivitäten auf. In 2023 gab es die folgenden wesentlichen Arbeitsschwerpunkte (Ausschnitte):

##### CEN/TC 119

- Keine

##### ISO/TC 104

- ISO/DIS 830, *Freight containers — Vocabulary*,
- ISO/WD 1161, *Series 1 freight containers — Corner and intermediate fittings — Specifications*,
- ISO/DTS 7344, *Short-range Wireless Sensor to Device Communication*,
- ISO/TS 7352, *Freight containers — NFC or/and QR code seals*,
- ISO 1496-1:2013/ DAmD 2, *Series 1 freight containers — Specification and testing — Part 1: General cargo containers for general purposes — Amendment 2*,
- ISO 1496-4, *Series 1 freight containers — Specification and testing — Part 4: Non-pressurized containers for dry bulk*.

#### 3.8.4 Im Jahr 2023 durchgeführte Sitzungen

Gremienbezeichnung	Gremientitel	Präsenzsitzungen	Konferenzen
NA 052-00-38 AA	Intermodale Ladeeinheiten und Ladungssicherung (ILUCS)	0	2
CEN/TC 119	<i>Intermodal Loading Units and Cargo Securing (ILUCS)</i>	0	1
CEN/TC 119/WG 7	<i>Cargo Securing</i>	0	1

<b>Gremien- bezeichnung</b>	<b>Gremientitel</b>	<b>Präsenz- sitzungen</b>	<b>Konferenzen</b>
ISO/TC 104	<i>Freight containers</i>	0	1
ISO/TC 104/SC 1	<i>General purpose containers</i>	0	1
ISO/TC 104/SC 2	<i>Specific purpose containers</i>	0	1
ISO/TC 104/SC 4	<i>Identification and communi- cation</i>	0	1

### **3.8.5 Normen und Norm-Entwürfe mit Ausgabedatum 2023, zurückgezogene Normen**

Siehe aufgeführte Projekte im Projekt Fortschrittsbericht (Abschnitt 5) unter „Intermodale Lade-  
einheiten und Ladungssicherung“ (AA 38) und den darunterliegenden Arbeitskreisen.

### **3.8.6 Ziele für das Jahr 2024**

Für 2024 werden die folgenden wesentlichen Arbeitsschwerpunkte erwartet:

- ISO/TS 7344 – Veröffentlichung
- ISO/DIS 1496-1/ Amd 2 – Veröffentlichung

## 3.9 NA 052-00-39 AA Ergonomie, Sicht und Licht

### 3.9.1 Arbeitsgebiet

Der Arbeitsausschuss behandelt die folgenden Themenfelder:

- Licht am Fahrzeug und Rundumsicht<sup>4</sup>,
- Fahrerinteraktionen mit dessen Umwelt und Fahrersysteme.

### 3.9.2 Struktur des NA 052-00-39 AA

**Vorsitz:** Vakant

**Bearbeiter:** Eric Wern, Arlina Benson\*

#### Gremienstruktur

Nationales Gremium	Internationales/ Europäisches Gremium	Bezeichnung
NA 052-00-39 AA	ISO/TC 22/SC 35 ISO/TC 22/SC 39 ISO/TC 22/SC 35/WG 3 <sup>5</sup>	Ergonomie, Sicht und Licht
NA 052-00-39-01 AK*	ISO/TC 22/SC 35/WG 1	Licht am Fahrzeug
NA 052-00-39-02 AK	ISO/TC 22/SC 35/WG 3	Elektronische Systeme für indirekte Sicht
NA 052-00-39-03 AK	ISO/TC 22/SC 35/WG 3	Sensorreinigung
NA 052-00-39-05 AK	ISO/TC 22/SC 39/WG 5	Symbole im Kfz
NA 052-00-39-08 AK	ISO/TC 22/SC 39/WG 8 ISO/TC 22/SC 35/WG 3	Mensch-Maschine-Schnittstelle (MMI)

### 3.9.3 Bericht aus dem Gremium/Arbeiten national, europäisch und international

#### ISO/TC 22/SC 35/WG 3

Schwerpunkte der Aktivitäten der Arbeitsgruppe sind aktuell sehr breitbandig. Es werden teilweise Projekte bearbeitet, die aus deutscher Sicht formell eher anderen Gremien unter dem SC 35 zugeordnet werden sollten:

- **ISO/TR 22276**, *Road Vehicles — Study on current external light-signalling devices and proposed technologies for future automated vehicles*  
Dieser technische Report wurde von koreanischer Seite vorgeschlagen. Das Projekt wurde national dem AK 1 (Licht am Fahrzeug) zugeordnet, da nur Experten, die in diesem Gremium registriert sind, Interesse an der Mitarbeit haben.
- **ISO/AWI TS 8231**, *Road vehicles — Requirements for automotive display systems*  
Projekt wurde in 2022 angenommen. Deutsche Experten wurden für dieses Projekt für die aktive Mitarbeit nicht benannt, Experten werden dieses Projekt aber beobachten.
- (AA39): **ISO/AWI TS 20003**, *HMI specification for Over The Air (OTA) software updates*  
Deutsche Experten wurden für die aktive Mitarbeit nicht benannt, Experten werden dieses Projekt aber beobachten.

<sup>4</sup> Das Thema "Verglasung (ISO/TC 22/SC 35/WG 2) wird vom DIN-Normenausschuss "Prüfung von Sicherheits scheiben für Fahrzeugverglasung" (NA 062-03-61 AA) betreut.

<sup>5</sup> Individuelle Projekte der ISO/TC 22/SC 35/WG 3 werden national in unterschiedlichen Gremien gespiegelt.

- **ISO/DIS 24650**, *Road Vehicles – Sensors for automated driving under adverse weather conditions – Assessment of the cleaning system*  
Dieses Projekt wird im AK 3 gespiegelt.

### ISO/TC 22/SC 39/WG 5

Die Arbeitsgruppe hat in 2023 an diversen neuen Symbolvorschlägen gearbeitet:

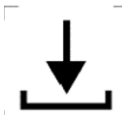

*Over the air update*

Symbolserie geplant (*update available, previously scheduled update is about to occur, update available but needs to be scheduled, updates failed to complete, update completed*). Es wurde vorgeschlagen ein Grundsymbol mit unterschiedlichen Farben zu normieren. Es werden entsprechende zur Bestätigung „Comprehension tests“ durchgeführt werden.



*Pantograph charger*

Symbol wird zur Registrierung eingereicht werden



*Driver Attention Monitor*

Symbol wird zur Registrierung eingereicht werden

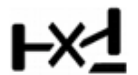

*Sway/Stabilizer Bar Disconnect*

Beide Vorschläge werden weiteren (Comprehension) Tests unterzogen.



*Privacy*

Beide Vorschläge werden weiteren (Comprehension) Tests unterzogen.

### ISO/TC 22/SC 39/WG 8

Die Arbeitsgruppe HMI hat sich in 2023 aktiv mit den folgenden Projekten (Ausschnitt) auseinandergesetzt (siehe vollständige Projektliste im Fortschrittsbericht):

- **ISO/TR 5283-1**, *Road vehicles — Driver readiness and intervention management — Part 1: Partial automation (Level 2)*  
Das Projekt konnte immer noch nicht abgeschlossen werden. Während der letzten Plenarsitzung wurde beschlossen, das Projekt wieder in eine technische Spezifikation zu verändern.
- **ISO/AWI/PAS 23735**, *Road vehicles — Ergonomic design guidance for external visual communication from automated vehicles to other road users*  
Auch dieses Projekt hat eine lebhaftere Vergangenheit. Während der Laufzeit wurde ebenfalls festgestellt, dass der Type technischer Report nicht den Anforderungen entspricht. In 2023 wurde das Projekt deshalb in einen PAS umgewandelt. Dieses Dokument umfasst Designparameter für externe Signalisierungssysteme, die von automatisierten Fahrzeugen verwendet werden.

### 3.9.4 Im Jahr 2023 durchgeführte Sitzungen

Gremien- bezeichnung	Gremientitel	Präsenz- sitzungen	Konferenzen
NA 052-00-39 AA	Ergonomie, Sicht & Licht	0	0
NA 052-00-39-05 AK	Symbole im Fahrzeug	0	1
NA 052-00-39-08 AK	Mensch-Maschine-Schnitt- stelle	2	0
ISO/TC 22/SC 35	<i>Lighting and visibility</i>	0	1
ISO/TC 22/SC 35/WG 1	<i>Lighting and light-signalling</i>	0	0
ISO/TC 22/SC 35/WG 3	<i>Visibility</i>	2	0
ISO/TC 22/SC 39	<i>Ergonomics</i>	0	1
ISO/TC 22/SC 39/WG 3	<i>Controls, displays, and tell- tale localization</i>	2	0
ISO/TC 22/SC 39/WG 5	<i>Symbols</i>	2	2
ISO/TC 22/SC 39/WG 7	<i>Hand reach and R and H point determination</i>	1	1
ISO/TC 22/SC 39/WG 8	<i>HMI</i>	2	0

### 3.9.5 Normen und Norm-Entwürfe mit Ausgabedatum 2023, zurückgezogene Normen

Siehe aufgeführte Projekte im Projekt Fortschrittsbericht (Abschnitt 5) unter „Ergonomie, Sicht und Licht“ (AA 39) und den darunterliegenden Arbeitskreisen.

### 3.9.6 Ziele für das Jahr 2024

Im Jahr 2024 werden im Wesentlichen die Weiterentwicklung der unter 3.9.5 gelisteten Projekten erwartet.

## 3.10 NA 052-00-71 GA Intelligente Verkehrssysteme (IVS)

### 3.10.1 Arbeitsgebiet

Intelligente Verkehrssysteme wurden konzipiert, um die Straßenverkehrssicherheit erheblich zu verbessern, den Transport effizient zu gestalten, den Komfort zu verbessern und um signifikant Umwelt und Ressourcen zu schonen. Für eine intelligente Verkehrsflusssteuerung werden moderne Kommunikationstechnologien verwendet, die Fahrzeuge, Infrastruktur und den Menschen verbinden.

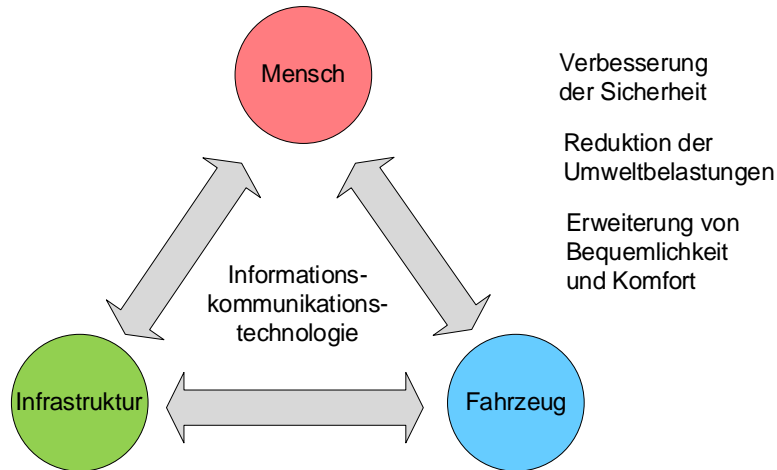

Um die vielfältigen Schnittstellen zwischen den unterschiedlichen Interessensgruppen interoperabel zu gestalten, ist die Normung ein wesentliches Element für die notwendigen IVS-Festlegungen. Dabei sind die Herausforderungen, durch die heute schon gegebene Vielfalt an relevanten Technologien im internationalen Wettbewerb, groß. Diverse Normierungsorganisationen decken unterschiedliche Aspekte in der IVS-Normung ab.

Der Arbeitsausschuss „Intelligente Verkehrssysteme“ versucht dabei, die Komplexität der Normung im Bereich IVS abzudecken. Aufgrund der internationalen Vielfalt konzentriert sich das Gremium aber auf die folgenden Schwerpunkte:

- Spiegelgremium zu dem europäischen Komitee CEN/TC 278 und dem internationalen Komitee ISO/TC 204 „Intelligent Transport Systems (ITS)“,
- Informationsaustausch zu IVS-relevanten Aktivitäten in der Politik (BMDV, BMWK, Bundesnetzagentur, europäische Kommission),
- Informationen zu aktuellen IVS-Projekten,
- Statusinformationen aus ETSI-ITS sowie Abstimmungen von ETSI-EN-Normen,
- Berichte zu den folgenden Themen mit nationalem Interesse:
  - Elektronische Mauterhebung,
  - Fahrgeldmanagement und Informationssysteme im öffentlichen Verkehr,
  - dynamische Daten in IVS,
  - eCall,
  - Kooperative IVS.

### 3.10.2 Struktur des NA 052-00-71 GA

**Vorsitzender:** Franz Schober (YUNEX TRAFFIC)

**Bearbeiter:** Eric Wern

#### Gremienstruktur

Die folgende Grafik bildet die nationale Gremienstruktur auf der europäischen und internationalen Gremienlandschaft ab. Europäische und internationale Gremien ohne entsprechenden Spiegelarbeitskreis werden vom GA71 direkt betreut.

cen CEN/TC 278	iso ISO/TC 204	DIN NA052-00-71 GA
WG 1 (Electronic fee collection)	WG 5 (Fee and toll collection)	NA 052-00-71-01 GAK (Elektronische Gebührenerhebung)
WG 3 (Public transport)	WG 8 (Public transport/emergency)	NA 052-00-71-03 GAK (Telematik für ÖPNV-Fahrzeuge)
WG 4 (Traffic and traveller information)	WG 10 (Traffic information systems)	
WG 7 (ITS spatial data)	WG 9 (Integrated transport information, management and control)	NA 052-00-71-20 GAK (Dynamische Daten in IVS)
WG 8 (Road traffic data)	WG 18 (Cooperative ITS)	
WG 14 (After theft systems for the recovery of stolen vehicles)	WG 19 (Mobility integration)	NA 052-00-71-15 GAK (e-Call)
WG 15 (eSafety)	WG 1 (Architecture)	NA 052-00-71-16 GAK (Kooperative Systeme)
WG 16 (Cooperative ITS)	WG 7 (General fleet management and commercial/freight)	NA 052-00-71-20 GAK (Dynamische Daten in IVS)
WG 17 (Mobility integration)	WG 14 (Vehicle/roadway warning and control systems)	
	WG 16 (Communications)	NA 052-00-33-50 AK* (Fahrerassistenzsysteme)
	WG 17 (Nomadic devices in ITS systems)	

\* siehe NA052-00-33 AA

### 3.10.3 Bericht aus dem Gremium/Arbeiten national, europäisch und international

Im Folgenden finden Sie weitere Informationen zu ausgewählten Gremien.

#### Elektronische Gebührenerhebung (CEN/TC 278/WG 1 – ISO/TC 204/WG 5)

Ende 2023 wurde in Deutschland (und anderen EU-Ländern) die CO<sub>2</sub>-abhängige Gebührenerhebung eingeführt. Das hat zu Anpassungen in verschiedenen EFC-Normen geführt (z. B. EN ISO 12813, DSRC-Kontrollkommunikation, EN ISO 12855, Informationsaustausch zwischen Dienstleistern und Gebühreneinzugsunternehmen oder EN ISO 13141, Kommunikation zur genauen Ortsbestimmung für autonome Systeme, vollständige Projektliste im Fortschrittsbericht).

#### eCall (CEN/TC 278/WG 15)

Der NAAutomobil hat zu Beginn dieses Jahres die Leitung der europäischen Arbeitsgruppe übernommen, die im vergangenen Jahr, aufgrund des fehlenden Convenors die offenen Arbeiten nur rudimentär vorantreiben konnte.

Mit der Gesetzesnovelle von 2023 zur (EU) 2015/758 werden, neben den aktuellen Normen, die sich auf die 2G/3G-Mobilfunkverbindung beziehen, werden auch die die Normen der neuen Generation für 4G/5G Kommunikation referenziert. Das folgende Bild liefert einen Gesamtüberblick der Projekte, die in der WG 15 bearbeitet wurden, oder werden:



## eSafety standardization projects (CEN/TC 278/WG 15)

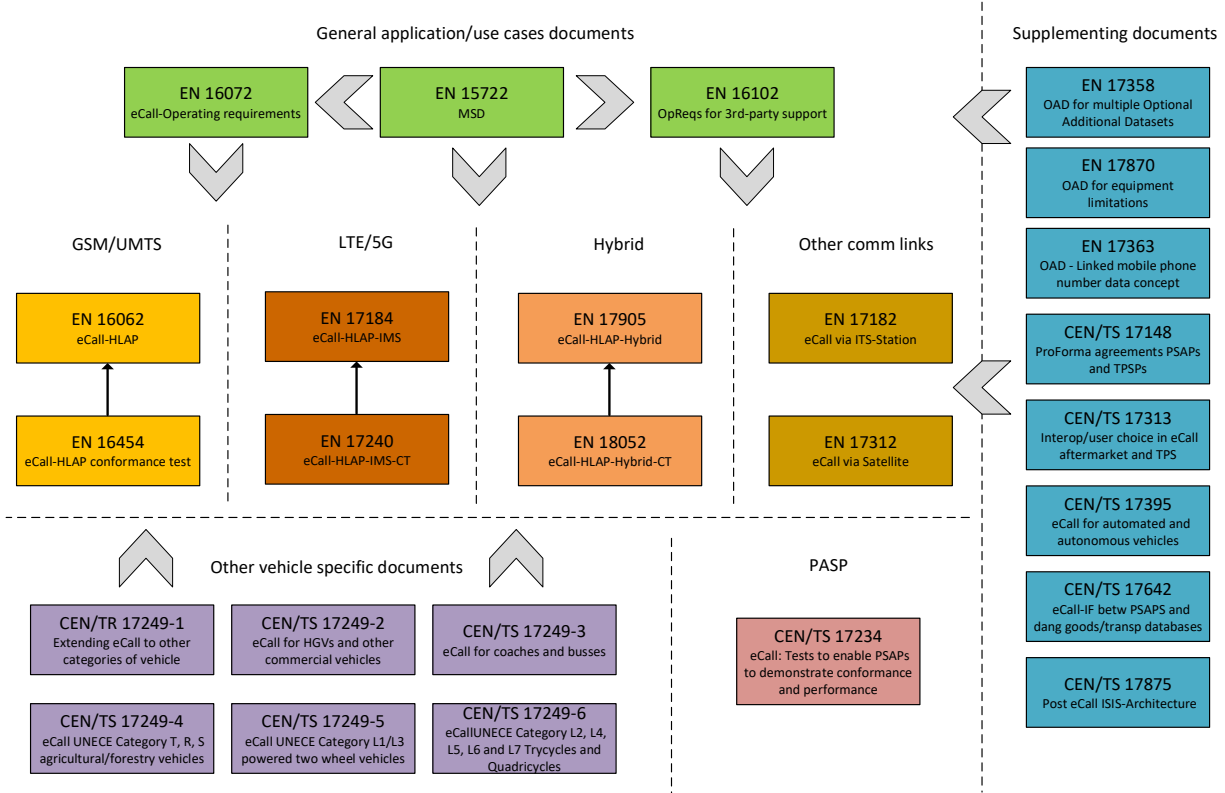

Begriffe:

MSD: Minimaler zu übertragender Datensatz (minimum set of data);

PSAP: Notrufzentrale (public safety answering point);

HLAP: Übergeordnetes Anwendungsprotokoll (high-level application protocol)

OAD: Optionale Zusatzparameter (optional additional data)

### GAK 20 (Dynamische Daten in IVS)

Die Arbeitsgruppe vereint Aktivitäten der CEN/TC 278/WG 8 und WG17, sowie ISO/TC 204/WG 9 und WG19 auf den Gebieten:

- Dynamische Verkehrsdaten (DATEX II),
- Intermodale Dienste,
- Verkehrsmanagement,
- Parkmanagement.

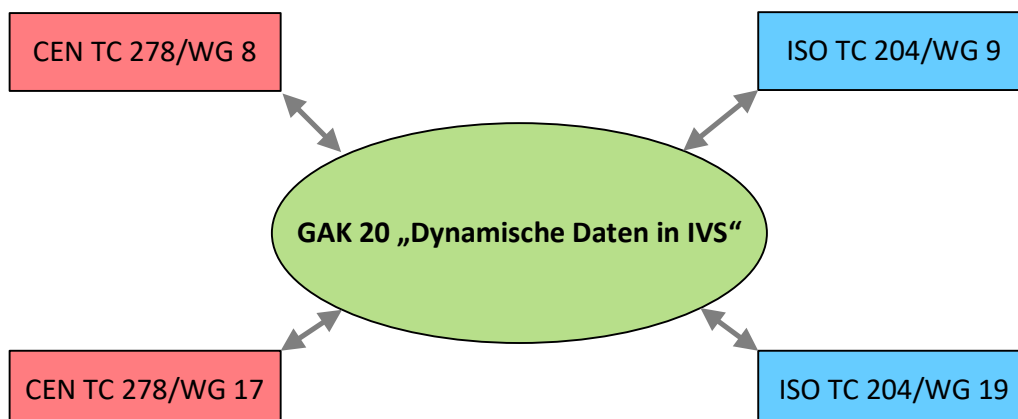

Aktuell werden, besonders von amerikanischer und asiatischer Seite, in der WG 19 Normen für Feldgeräteschnittstellen entwickelt, die zu den bereits vorhandenen Normen in Europa und speziell zu denen in Deutschland nicht kompatibel sind.

Auf europäischer Seite werden aktuell Revisionen der Normenreihe EN 16157 (WG 8) durchgeführt.

Eine weitere interessante Dokumentenreihe in ISO/TC 204/WG 19 ist die ISO/TS 24315 (insgesamt 3 Teile), *Management of electronic transport regulations (METR)*. Diese Dokumente werden von deutscher Seite mit begleitet, da Bezüge zu Entwicklungen im Rahmen der IVS-Richtlinie und eventuell zur UNECE WP29 Informelle Arbeitsgruppe FRAV zu bewerten sind, auch im Hinblick auf Kompatibilität mit CEN/TS 16157-11.

### 3.10.4 Im Jahr 2023 durchgeführte Sitzungen

Gremienbezeichnung	Gremientitel	Präsenzsitzungen	Konferenzen
NA 052-00-71 GA	Intelligente Verkehrssysteme	1	1
NA 052-00-71-15 GAK	eCall	1	1
NA 052-00-71-20 GAK	Dynamische Daten in IVS	1	1
CEN/TC 278	<i>Intelligent transport systems</i>	2	1
CEN/TC 278/WG 1	<i>Electronic fee collection</i>	1	2
CEN/TC 278/WG 15	<i>eSafety</i>	0	0
ISO/TC 204	<i>Intelligent transport systems</i>	2	0
CEN/TC 278/WG 17 ISO/TC 204/WG 19	<i>Mobility integration</i>	4	0
CEN/TC 278/WG 16 ISO/TC 204/WG 18	<i>Corporate ITS</i>	2	1

### 3.10.5 Normen und Norm-Entwürfe mit Ausgabedatum 2023, zurückgezogene Normen

Siehe aufgeführte Projekte im Projekt Fortschrittsbericht (Abschnitt 5) unter „Gemeinschaftsarbeitsausschuss NAAutomobil/DKE: Intelligente Verkehrssysteme“ (GA 71) und den darunterliegenden Arbeitskreisen.

## **3.11 ISO/TC 22 Road vehicles**

### **3.11.1 Anwendungsbereich**

Das technische Komitee ISO/TC 22 koordiniert die Arbeit seiner 11 Sub-Komitees (SC) sowie zwei derzeit aktive Arbeitsgruppen (WG). Je nach Interesse für die deutsche Automobilwirtschaft spiegeln die, in den voranstehenden Abschnitten beschriebenen nationalen Gremien des NAAutomobil, die Aktivitäten in allen SC und WG des TC22.

Zur Koordinationsaufgabe des TC22 gehört, dass alle neuen Projekte nicht direkt im zuständigen SC beschlossen werden dürfen. Die Antragsbewilligung und die Zuordnung geschieht vielmehr über das TC22. Das gilt auch im Falle der Erweiterung des Anwendungsbereiches einer bereits bestehenden Norm und auch für Projekte, die nach den aktuellen ISO-Direktiven nicht der Beantragungformalität über das Formblatt 4 unterliegen, also für ISO TR und ISO PAS.

Das TC22 unterhält zur Unterstützung seiner Tätigkeit die folgenden Strategiegruppen:

- Strategy Advisory Group (SAG) – bereitet strategische Beschlüsse und den Geschäftsplan vor,
- Automated Driving Coordination Group (ADCG) – Koordination der Projekte zum automatisierten Fahren im TC22 und mit anderen TC (TC 204, TC 241, JTC 1) und den Gremien der gesetzlichen Regelungen in UNECE.

Die deutsche Delegation des TC22 besteht i.d.R aus den beiden stellvertretenden Beiratsvorsitzenden, sowie den deutschen SC-Vorsitzenden im TC22. Der Geschäftsführer des Normenausschuss Auto und Mobilität leitet diese deutsche Delegation und vertritt Deutschland in der SAG. Die ADCG besteht aus allen SC-Vorsitzenden und deren Komitee-Managern, in deren Verantwortungsbereich Normen mit Bezug zum automatisierten und vernetzten Fahren erstellt werden können.

Das TC22 hat Ende des Jahres 2022 beschlossen, seinen Anwendungsbereich moderner zu fassen. Es geht dabei nicht um eine Erweiterung, vielmehr um eine Anpassung an die sich verändernden Automobile. Das TC22 befasst sich mit allen Aspekten für den Betrieb aller Fahrzeuge mit Straßenzulassung über den gesamten Lebenszyklus. Das betrifft Sicherheit, Datensicherheit, Nachhaltigkeit, Kompatibilität, Austauschbarkeit, Wartung und Bewertung von Leistung und Qualität. Im Jahre 2023 wurde die Änderung des Anwendungsbereiches durch das ISO TMB beschlossen. Diese Änderung war auch ein Initial zur Anpassung des Aufgabenbereiches des Normenausschusses Auto und Mobilität im Jahr 2023.

Der Schwerpunkt der Arbeit des technischen Komitees TC22 lag im Jahre 2023 wie in den Jahren zuvor vor allem auf den folgenden Themenbereichen:

- Datensicherheit und Datenaustausch,
- Aspekte des vernetzten, assistierten und automatisierten Fahrens,
- Anforderungen an Systeme und Komponenten alternativer Antriebskonzepte, insbesondere für elektrisch angetriebene Fahrzeuge und,
- Aspekte der funktionalen Sicherheit und der Sicherheit der beabsichtigten Funktion.

## 3.12 CEN/TC 301 *Road vehicles*

### 3.12.1 Allgemeine Informationen

Das technische Komitee CEN/TC 301 dient im Wesentlichen der Bearbeitung von Normenprojekten im Automobilbereich, welche auf Normungsaufträgen (*Standardization requests, SReqs*) der Europäischen Kommission basieren.

Anfang 2023 hat Deutschland die Leitung des CEN/TC 301 übernommen und im Mai 2023 die erste Plenarsitzung bei CEN in Brüssel abgehalten.

### 3.12.2 Struktur und Normungsaufträge

Die Gremienstruktur unterhalb von CEN/TC 301 sieht wie folgt aus:

Gremium	Bezeichnung
WG 6	<i>M/421 Vehicle OBD, repair and maintenance information</i>
WG 7	<i>Supplementary grip devices</i>
WG 11	<i>Safety of roller brake testers</i>
WG 15	<i>Safety of machines for mounting and demounting vehicles tyres</i>
WG 17	<i>Plastics recycling and sustainability for road vehicles</i>
WG 18	<i>Electric vehicles batteries</i>

In CEN/TC 301 wurden oder werden die folgenden Mandate, bzw. Normungsaufträge behandelt. Darunter werden die Normen/Normenentwürfe gelistet, welche unter den entsprechenden Mandaten/Normenaufträgen entwickelt werden/wurden:

- **M/421**, MANDATE TO THE EUROPEAN STANDARDISATION ORGANISATIONS FOR STANDARDISATION IN THE FIELD OF VEHICLE OBD, REPAIR AND MAINTENANCE INFORMATION (Jan, 21<sup>st</sup>, 2008)
  - EN ISO 18541 Normenreihe (insg. 6 Teile); Reparatur und Wartungsinformationen,
  - EN ISO 18542-1, -2 Standardisierte Terminologie für Reparatur- und Wartungsinformationen (RMI).
- **M/468**, STANDARDISATION MANDATE TO CEN, CENELEC AND ETSI CONCERNING THE CHARGING OF ELECTRIC VEHICLES (Jun, 4<sup>th</sup>, 2010)  
Mandat wurde von M/581 abgelöst.
  - EN ISO 15118 Teile 1 bis 5, Kommunikation Ladesäule – Elektrofahrzeug,
  - EN ISO 17409, *Electrically propelled road vehicles – Conductive power transfer - Safety requirements*,
  - EN ISO 18246, *Electrically propelled mopeds and motorcycles – Safety requirements for conductive connection to an external electric power supply*,
  - EN ISO 19363, *Electrically propelled road vehicles – Magnetic field wireless power transfer – Safety and interoperability requirements*.
- **M/579**, COMMISSION IMPLEMENTING DECISION of 7.12.2021 on a standardisation request to the European standardisation organisations as regards performance, safety

and sustainability requirements for batteries

Es werden die folgenden harmonisierten Normen entwickelt:

- prEN 18060, *Road vehicles – Rechargeable batteries with internal energy storage - Performance of alkali-Ion (Li-Ion, Na-Ion), Pb, NiMH and combined chemistries EV modules and batteries,*
- prEN 18061, *Road vehicles – Electrically propelled vehicles – Steps, conditions and protocols for the safe repair and re-use of modules and batteries originally designed for EV applications.*
- **M/581**, COMMISSION IMPLEMENTING DECISION of 24.3.2022 on a standardisation request to the European standardisation organisations as regards communication exchange, electricity and hydrogen supply for road, maritime transport and inland navigation in support of Directive 2014/94/EU and its planned revision under the 'Fit for 55' package
  - EN ISO 15118 Normenreihe der zweiten Generation, Kommunikation Ladesäule – Elektrofahrzeug.
- **M/584**, COMMISSION IMPLEMENTING DECISION of 1.8.2022 on a standardisation request to the European Committee for Standardisation and the European Committee for Electrotechnical Standardisation as regards plastics recycling and recycled plastics in support of the European Strategy for Plastics in a Circular Economy
  - WI 00301082, *Road vehicles – Post Shredder Technology recycling – Design recommendations for plastic products.*

### 3.12.3 Normen und Norm-Entwürfe mit Ausgabedatum 2023

In 2023 wurden die folgenden Normen veröffentlicht:

- EN ISO 15118-9:2023, *Road vehicles – Vehicle to grid communication interface – Part 9: Physical and data link layer conformance test for wireless communication (ISO 15118-9:2022),*
- EN ISO 18246:2023, *Electrically propelled mopeds and motorcycles – Safety requirements for conductive connection to an external electric power supply (ISO 18246:2023).*

## 4 Berichte über besondere Aktivitäten

### 4.1 Deutsches Strategieforum Standardisierung (DSFS)

Anfang 2021 hat die Europäische Kommission eine neue Normungsstrategie beschlossen. Damit soll die Bedeutung der Normung und Standardisierung bei der Erschließung neuer Märkte herausgestellt werden und die Wettbewerbsfähigkeit Europas im globalen Kontext unterstützt werden. Zur Umsetzung der Beschlüsse aus dieser Normungsstrategie wurde ein aus hochrangigen Experten der Wirtschaft, Forschung, Politik und Gesellschaft besetztes Europäisches Forum für Standardisierung (HLF) beschlossen.

Das DSFS soll einerseits die Arbeiten des HLF für Deutschland spiegeln und andererseits aber auch eigene Akzente setzen. Wie beim HLF adressiert das DSFS, Themen, die für die wirtschaftliche Entwicklung Deutschlands relevant sind und durch begleitende Normung unterstützt werden sollen. Dazu wurden die folgenden Arbeitsgruppen gegründet:

- AhG Circular Economy,
- AhG Wasserstoff,
- AhG Daten, KI und Quantentechnology,
- AhG Gleichstrom.

Neben diesen wirtschaftlichen Themen, befasst sich das DSFS aber auch mit Maßnahmen zur Unterstützung der Normungsarbeit. Dazu wurde ebenfalls eine AhG „Prozesse“ gegründet, die sich mit folgenden Maßnahmen befasst:

- Prozessbeschreibung zur Erstellung Normungs-Roadmaps,
- Expertengewinnung,
- Finanzierung der Normungsarbeit und Normungsexperten.

Schließlich wurde Ende des Jahres 2023 noch eine weitere Arbeitsgruppe gegründet, die sich mit den Folgen des Urteils im Fall „Malamud“ befassen soll. Der US-amerikanische Kläger fordert die kostenlose Bereitstellung von harmonisierten europäischen Normen. Es ist damit zu rechnen, dass die EU-Generalanwältin der Forderung entspricht. Aus der Urteilsbegründung könnten sich Schritte ergeben, die nicht nur auf die Finanzierung der europäischen Normung Einfluss haben. Auch das sogenannte „New Legislative Framework“ zur Rolle der Europäischen Normung könnte davon betroffen sein und zu Änderungen von Verordnungen zur Normung führen.

Als Trägerverband des NAAutomobil ist der VDA mit Expert\*innen an allen Aktivitäten des DSFS aktiv beteiligt.

### 4.2 Expertenkreis Transformation der Automobilwirtschaft (ETA)

Die Bundesregierung hat im Jahr 2022 den Expertenkreis ETA als Teil der im Koalitionsvertrag angekündigten Strategieplattform für die Transformation der Automobilwirtschaft ins Leben gerufen. Dieser Kreis soll ziel- und adressatenorientierte Handlungsempfehlungen an die Politik, die Wirtschaft und die Gesellschaft erarbeiten. Dabei geht es in erster Linie um kurz- oder mittelfristige Herausforderungen für die Erlangung der Klimaneutralität der Automobilwirtschaft.

Um dieser Aufgabe gerecht zu werden unterhält die ETA mehrere Ad-hoc-Gruppen u.a. zur Resilienz, zur Beschäftigung, zur Dekarbonisierung und zur Digitalisierung. Normung und Standardisierung wurde als Querschnittsthema mit einer wichtigen begleitenden und unterstützenden Funktion ebenfalls in einer eigenen Ad-hoc Gruppe (AHG NuS) adressiert. Der NAAutomobil ist mit mehreren Fachexpert\*innen in dieser AHG vertreten. Die AHG hat im Jahre 2023 eine Studie zu „Best Practices“ zur Normung in den automobilen Weltregionen Nordamerika, Europa, China und Japan in Auftrag gegeben und begleitet. Dazu wurden u.a. auch einige Expert\*innen aus dem NAAutomobil befragt. Im Ergebnis der Studie wird die AHG Empfehlungen für die Normungsarbeit in Deutschland und Europa ableiten.

Darüber hinaus wurden drei Kurzstudien durch die beteiligten Organisationen DIN, DKE und NAAutomobil begonnen, die Handlungsempfehlungen erarbeiten sollen zu den Themen:

- 1) Standardisierung des bidirektionalen Ladens,
- 2) Digitaler Produktpass und Digitalisierung,
- 3) Automatisiertes Fahren.

An allen drei Themen arbeiten Experten des NAAutomobil mit. Die Ergebnisse werden in einem Papier zusammengefasst. Die Veröffentlichung ist für das Jahr 2024 geplant.

## 5 Projekt-Fortschrittsbericht

Auf den folgenden Seiten sind nationale Projekte des NAAutomobil gelistet, die in 2023 bearbeitet wurden.

### Legende der (wichtigsten) Bearbeitungsstufen:

00.60	Vorschlagsstufe	50.10	Manuskript für Norm / Stabile Referenzfassung
10.00	Registrierung (Vorschlag)	<b>50.20</b>	<b>Beginn der Abstimmung (Formal Vote)</b>
10.98	Ablehnung (Vorschlag)	50.50	Abgabe der dt. Stimme
<b>10.99</b>	<b>Annahme (Vorschlag)</b>	50.60	Ende der formellen Abstimmung
20.00	Prüfung / Ankündigung	50.98	Einstellung
20.20	Beginn der Ausarbeitung	60.10	Lieferung stabile Fassung
20.60	Norm Vorlage erstellt	<b>60.60</b>	<b>Ausgabe Norm</b>
20.91	Projekt zurückgestellt	62.00	Berichtigung
20.98	Projekt eingestellt	90.00	Beginn Überprüfung
30.20	Norm Vorlage verteilt	90.92	Überprüft - Neuausgabe beschlossen
30.60	Norm Vorlage verabschiedet	90.93	Überprüft - Bestätigt
30.98	Projekt (Arbeit) eingestellt	92.20	Überprüft - Neuausgabe in Arbeit
40.10	Manuskript für Norm-Entwurf / Eingang stabile Referenzfassung	92.60	Mit Ersatz zurückgezogen
<b>40.20</b>	<b>Beginn der Umfrage</b>	95.00	Zurückziehung beabsichtigt
40.60	Ende der Umfrage	95.99	Zurückziehung einleiten
40.91	Projekt zurückgestellt	99.20	Zurückziehung
40.98	Einstellung	99.60	Ohne Ersatz zurückgezogen
45.20	Beginn der Kommentareinarbeitung		
45.60	Kommentare eingearbeitet / Manuskript für Norm verabschiedet		
45.98	Einstellung		



Bezeichnung Titel	Beginn der Arbeit	Stand	Akt. Bearb. - Stufe	Planung Ausgabe	Ausgabe-/ Erscheinungsdatum	(vorges.) Ersatz	Zusammenhang europ./intern. allg. Bemerkungen
----------------------	----------------------	-------	------------------------	--------------------	--------------------------------	------------------	--

## NA 052

### DIN-Normenausschuss Auto und Mobilität (NAAutomobil) DIN Standards Committee Road Vehicles and Mobility

Vorsitz: Dr.-Ing Marcus Bollig  
 Bearbeiter DIN: Dipl.-Ing. Egbert Fritzsche

## NA 052 BR

### Beirat des DIN-Normenausschusses Auto und Mobilität (NAAutomobil) Advisory Group of DIN Standards Committee Vehicles and Mobility

Vorsitz: Dr.-Ing Marcus Bollig  
 Bearbeiter DIN: Dipl.-Ing. Egbert Fritzsche

<b>DIN EN 16662-3</b>	2022-10-11	20.00	40.50	2025-03-01	2023-10-01 Entwurf 2023-08-25		prEN 16662-3 (äquivalent)
Straßenfahrzeuge - Zusätzliche Gleitschutzvorrichtungen für Reifen an Personenfahrzeugen und leichten Nutzfahrzeugen - Teil 3: (selbst überwachte) Produktionskontrolle und Überwachung von Drittanbietersseite; Englische Fassung prEN 16662-3:2023							
Road vehicles - Supplementary grip devices for tyres of passenger cars and light duty vehicles - Part 3: Production control (self monitoring) and third-party surveillance; English version prEN 16662-3:2023							
<b>ISO 3780</b>	2007-02-21	90.92	90.93	2010-01-31	2009-10-05	ISO 3780 1983-04-01	systematische Überprüfung: 90.93 2023-12-14
Straßenfahrzeuge - Weitherstellerkennung (WMI)-Code Road vehicles - World manufacturer identifier (WMI) code							
<b>ISO/PWI 18561-3</b>	2022-10-19	10.90	10.99				
Intelligente Verkehrssysteme - Urbane Mobilitätsanwendungen über Mobilfunkgeräte für umweltfreundliches Transportmanagement - Teil 3: Dienststanwendungen zur Mobilitätsintegration unter Verwendung hybriden V2X							
Intelligent transport systems - Urban mobility applications via nomadic device for green transport management - Part 3: Mobility integration service applications using hybrid V2X							
<b>ISO/NP 23985</b>			10.20				
Passenger cars - Validation of vehicle dynamics simulation for steering maneuvers - Weave test for on-center handling quantification							
<b>ISO/NP 24968-1</b>			10.20				
Road Vehicles - Fuse-Links with a rated Voltage up to 1000V AC / 1500V DC							

## NA 052-00-31 AA

### Datenkommunikation Data communication

Vorsitz: Thomas Lindenkreuz  
 Bearbeiter DIN: Eric Wern

<b>ISO/AWI TR 23841</b>	2018-11-05	10.99	10.99		2023-05-01		
Road vehicles - Guidelines for the structure and layout of data communication standards							

Bezeichnung Titel	Beginn der Arbeit	Stand	Akt. Bearb. - Stufe	Planung Ausgabe	Ausgabe-/ Erscheinungsdatum	(vorges.) Ersatz	Zusammenhang europ./intern. allg. Bemerkungen
----------------------	----------------------	-------	------------------------	--------------------	--------------------------------	------------------	--

<b>ISO/PWI 17976</b>	00.00	00.00	00.00				
Road vehicles - Vehicle operating system (OS) - Technical requirements and test methods							

**NA 052-00-31-01 GAK**      **Gemeinschaftsarbeitskreis NAAutomobil/DKE: Kommunikationsschnittstelle vom Fahrzeug zum Stromnetz (V2G CI)**  
**Joint working group NAAutomobil/DKE: Vehicle to grid communication interface (V2G CI)**

Vorsitz: Dipl.-Ing. Dirk Großmann  
 Bearbeiter DIN: Eric Wern

<b>DIN/TS 70121</b>	2020-05-14	20.00	20.60	2022-07-01		DIN SPEC 70121 2014-12-01	
Elektromobilität - Digitale Kommunikation zwischen einer Gleichstrom-Ladestation und einem Elektrofahrzeug zur Regelung der Gleichstromladung im Verbund-Ladesystem; Text in English Electromobility - Digital communication between a d.c. EV charging station and an electric vehicle for control of d.c. charging in the Combined Charging System; Text in English							
<b>DIN/TS 70122</b>	2023-03-06	10.00	20.00	2026-06-01		DIN SPEC 70122 2018-11-01	
Elektromobilität - Konformitätsprüfungen zur digitalen Kommunikation zwischen einer Gleichstrom-Ladestation und einem Elektrofahrzeug zur Regelung der Gleichstromladung im Verbund-Ladesystem; Text in English, nur auf CD-ROM Electromobility - Conformance tests for digital communication between a d.c. EV charging station and an electric vehicle for control of d.c. charging in the Combined Charging System; Text in English, only on CD-ROM							
<b>DIN EN ISO 15118-2</b>	2021-11-30	40.45	40.50	2023-03-01	2022-11-01 Entwurf 2022-10-21	DIN EN ISO 15118-2 2016-08-01	prEN ISO 15118-2 (äquivalent) ISO/DIS 15118-2 (äquivalent)
Straßenfahrzeuge - Kommunikationsschnittstelle zwischen Fahrzeug und Ladestation - Teil 2: Anforderungen an das Netzwerk- und Anwendungsprotokoll (ISO/DIS 15118-2:2022); Englische Fassung prEN ISO 15118-2:2022, nur auf CD-ROM Road vehicles - Vehicle-to-Grid Communication Interface - Part 2: Network and application protocol requirements (ISO/DIS 15118-2:2022); English version prEN ISO 15118-2:2022, only on CD-ROM							
<b>DIN EN ISO 15118-3 rev</b>	2023-08-30	20.00	20.00	2025-10-01		DIN EN ISO 15118-3 2016-08-01	prEN ISO 15118-3 rev (äquivalent) ISO/CD 15118-3 (äquivalent)
Straßenfahrzeuge - Kommunikationsschnittstelle zwischen Fahrzeug und Ladestation - Teil 3: Anforderungen an physikalische- und Datenverbindungsschnittstelle Road vehicles - Vehicle to grid communication interface - Part 3: Physical and data link layer requirements							
<b>DIN EN ISO 15118-4</b>	2020-04-02	40.50	40.91	2022-02-01	2021-10-01 Entwurf 2021-09-17	DIN EN ISO 15118-4 2019-08-01	prEN ISO 15118-4 (äquivalent) ISO/DIS 15118-4 (äquivalent) ISO 15118-4 AMD 1 (äquivalent)
Straßenfahrzeuge - Kommunikationsschnittstelle zwischen Fahrzeug und Ladestation - Teil 4: Konformitätsprüfungen für das Netzwerk- und Anwendungsprotokoll (ISO/DIS 15118-4:2021); Englische Fassung prEN ISO 15118-4:2021, nur auf CD-ROM Road vehicles - Vehicle to grid communication interface - Part 4: Network and application protocol conformance test (ISO/DIS 15118-4:2021); English version prEN ISO 15118-4:2021, only on CD-ROM							
<b>DIN EN ISO 15118-6</b>	2023-06-20	30.98	30.98	2025-01-01			prEN ISO 15118-6 (äquivalent) ISO/CD 15118-6 (äquivalent)
Straßenfahrzeuge - Kommunikationsschnittstelle zwischen Fahrzeug und Ladestation - Teil 6: Anforderungen an die Bitübertragungs- und Sicherungsschicht für differenzielle Power-Line Kommunikation Road vehicles - Vehicle to grid communication interface - Part 6: Physical and data link layer requirements for differential Power Line Communication							

Bezeichnung Titel	Beginn der Arbeit	Stand	Akt. Bearb. - Stufe	Planung Ausgabe	Ausgabe-/ Erscheinungsdatum	(vorges.) Ersatz	Zusammenhang europ./intern. allg. Bemerkungen
<b>DIN EN ISO 15118-9</b> Straßenfahrzeuge - Kommunikationsschnittstelle zwischen Fahrzeug und Ladestation - Teil 9: Konformitätsprüfungen für die Bitübertragungs- und Sicherungsschicht für drahtlose Kommunikation (ISO 15118-9:2022); Englische Fassung prEN ISO 15118-9:2023 Road vehicles - Vehicle to grid communication interface - Part 9: Physical and data link layer conformance test for wireless communication (ISO 15118-9:2022); English version EN ISO 15118-9:2023	2023-04-11	60.60	60.60	2024-01-01	2024-01-01		EN ISO 15118-9 (äquivalent) ISO 15118-9 (äquivalent)
<b>DIN EN ISO 15118-10</b> Straßenfahrzeuge - Kommunikationsschnittstelle zwischen Fahrzeug und Ladestation - Teil 10: Anforderungen an die physikalische Schicht und Sicherungsschicht für Zweidraht Ethernet (ISO/DIS 15118-10:2024); Englische Fassung prEN ISO 15118-10:2024 Road vehicles - Vehicle to grid communication interface - Part 10: Physical layer and data link layer requirements for single-pair Ethernet (ISO/DIS 15118-10:2024); English version prEN ISO 15118-10:2024	2023-06-20	40.40	40.50	2025-01-01	2024-02-01 Entwurf 2024-01-05		prEN ISO 15118-10 (äquivalent) ISO/DIS 15118-10 (äquivalent)
<b>DIN EN ISO 15118-20/A1</b> Straßenfahrzeuge - Kommunikationsschnittstelle zwischen Fahrzeug und Ladestation - Teil 20: Anforderungen der 2. Generation an das Netzwerk- und Anwendungsprotokoll - Amendment 1 Road vehicles - Vehicle to grid communication interface - Part 20: 2nd generation network layer and application layer requirements - Amendment 1	2023-10-19	20.00	20.00	2025-06-01			EN ISO 15118-20/prA1 (äquivalent) ISO 15118-20 AMD 1 (äquivalent)
<b>DIN SPEC 70121</b> Elektromobilität - Digitale Kommunikation zwischen einer Gleichstrom-Ladestation und einem Elektrofahrzeug zur Regelung der Gleichstromladung im Verbund-Ladesystem; Text in Englisch Electromobility - Digital communication between a d.c. EV charging station and an electric vehicle for control of d.c. charging in the Combined Charging System; Text in English	2014-02-19	90.92	90.00	2014-12-01	2014-12-01	DIN SPEC 70121 2012-08-01	systematische Überprüfung: 90.92 2023-02-17
<b>DIN SPEC 70122</b> Elektromobilität - Konformitätsprüfungen zur digitalen Kommunikation zwischen einer Gleichstrom-Ladestation und einem Elektrofahrzeug zur Regelung der Gleichstromladung im Verbund-Ladesystem; Text in Englisch, nur auf CD-ROM Electromobility - Conformance tests for digital communication between a d.c. EV charging station and an electric vehicle for control of d.c. charging in the Combined Charging System; Text in English, only on CD-ROM	2017-02-10	92.20	90.00	2018-11-01	2018-11-01		systematische Überprüfung: 90.92 2023-02-17
<b>ISO/DIS 15118-2</b> Straßenfahrzeuge - Kommunikationsschnittstelle zwischen Fahrzeug und Ladestation - Teil 2: Anforderungen an das Netzwerk- und Anwendungsprotokoll Road vehicles - Vehicle-to-grid communication interface - Part 2: Network and application protocol requirements	2021-11-19	40.60	40.60	2024-07-31		ISO 15118-2 2014-03-31	
<b>ISO 15118-3</b> Straßenfahrzeuge - Kommunikationsschnittstelle zwischen Fahrzeug und Ladestation - Teil 3: Anforderungen an physikalische- und Datenverbindungsschnittstelle Road vehicles - Vehicle to grid communication interface - Part 3: Physical and data link layer requirements	2011-04-18	90.81	90.92	2015-04-18	2015-05-26		systematische Überprüfung: 90.92 2023-08-14
<b>ISO/CD 15118-3</b> Straßenfahrzeuge - Kommunikationsschnittstelle zwischen Fahrzeug und Ladestation - Teil 3: Anforderungen an physikalische- und Datenverbindungsschnittstelle Road vehicles - Vehicle to grid communication interface - Part 3: Physical and data link layer requirements	2023-08-14	10.90	30.99	2025-08-14		ISO 15118-3 2015-05-26	
<b>ISO 15118-4</b> Straßenfahrzeuge - Kommunikationsschnittstelle zwischen Fahrzeug und Ladestation - Teil 4: Konformitätsprüfungen für das Netzwerk- und Anwendungsprotokoll Road vehicles - Vehicle to grid communication interface - Part 4: Network and application protocol conformance test	2012-06-11	90.92	90.92	2017-03-11	2018-03-07		systematische Überprüfung: 90.92 2023-12-21

Bezeichnung Titel	Beginn der Arbeit	Stand	Akt. Bearb. - Stufe	Planung Ausgabe	Ausgabe-/ Erscheinungsdatum	(vorges.) Ersatz	Zusammenhang europ./intern. allg. Bemerkungen
<b>ISO/DIS 15118-4</b> Straßenfahrzeuge - Kommunikationsschnittstelle zwischen Fahrzeug und Ladestation - Teil 4: Konformitätsprüfungen für das Netzwerk- und Anwendungsprotokoll Road vehicles - Vehicle to grid communication interface - Part 4: Network and application protocol conformance test	2020-01-20	40.88	40.98 eingestellt			ISO 15118-4 2018-03-07	
<b>ISO 15118-4 AMD 1</b> Road vehicles - Vehicle to grid communication interface - Part 4: Network and application protocol conformance test - Amendment 1	2023-12-21	40.99	40.99	2025-06-21			
<b>ISO 15118-5</b> Straßenfahrzeuge - Kommunikationsschnittstelle zwischen Fahrzeug und Ladestation - Teil 5: Konformitätsprüfungen für die physikalische und Datenverbindungsschnittstelle Road vehicles - Vehicle to grid communication interface - Part 5: Physical layer and data link layer conformance test	2012-06-11	60.60	90.81	2018-02-15	2018-03-07		systematische Überprüfung: 90.93 2023-07-17
<b>ISO/CD 15118-6</b> Straßenfahrzeuge - Kommunikationsschnittstelle zwischen Fahrzeug und Ladestation - Teil 6: Anforderungen an die Bitübertragungs- und Sicherungsschicht für differenzielle Power-Line Kommunikation Road vehicles - Vehicle to grid communication interface - Part 6: Physical layer and data link layer requirements for differential HomePlug Green PHY	2022-11-09	10.75	30.98 eingestellt				
<b>ISO/DIS 15118-10</b> Straßenfahrzeuge - Kommunikationsschnittstelle zwischen Fahrzeug und Ladestation - Teil 10: Anforderungen an die physikalische Schicht und Sicherungsschicht für Zweidraht Ethernet Road vehicles - Vehicle to grid communication interface - Part 10: Physical layer and data link layer requirements for single-pair Ethernet	2022-11-09	10.75	40.00	2024-11-07			
<b>ISO 15118-20 AMD 1</b> Straßenfahrzeuge - Kommunikationsschnittstelle zwischen Fahrzeug und Ladestation - Teil 20: Anforderungen der 2. Generation an das Netzwerk- und Anwendungsprotokoll - Ergänzung 1 Road vehicles - Vehicle to grid communication interface - Part 20: 2nd generation network layer and application layer requirements - Amendment 1	2023-10-02	10.90	40.99	2025-04-02			
<b>ISO/CD 15118-21</b> Straßenfahrzeuge - Kommunikationsschnittstelle zwischen Fahrzeug und Ladestation - Teil 21: Gemeinsamer Konformitätsprüfplan für 2. Generation Anforderungen an das Netzwerk- und Anwendungsprotokoll Road vehicles - Vehicle to grid communication interface - Part 21: Common 2nd generation network layer and application layer requirements conformance test plan	2022-01-19	10.75	30.99	2024-11-30			
<b>ISO/AWI PAS 15118-23</b> Straßenfahrzeuge - Kommunikationsschnittstelle zwischen Fahrzeug und Ladestation - Teil 23: Konformitätsprüfplan für 2. Generation Anforderungen an das Netzwerk- und Anwendungsprotokoll - DC-Laden Road vehicles - Vehicle to grid communication interface - Part 23: 2nd generation network layer and application layer requirements conformance test plan - DC charging	2023-10-02	10.90	10.99	2025-10-02			
<b>ISO/PWI 15118-11</b> Road vehicles - Vehicle-to-grid communication interface - Part 11: Physical layer and data link layer for single-pair Ethernet conformance test plan;			00.00				

Bezeichnung Titel	Beginn der Arbeit	Stand	Akt. Bearb. - Stufe	Planung Ausgabe	Ausgabe-/ Erscheinungsdatum	(vorges.) Ersatz	Zusammenhang europ./intern. allg. Bemerkungen
----------------------	----------------------	-------	------------------------	--------------------	--------------------------------	------------------	--

## NA 052-00-31-02 AK

### Diagnose und Anforderungen an die Transportschicht Vehicle diagnostics and Transport Layer requirements

Vorsitz: Dipl.-Ing. (FH) Gangolf Feiter

Bearbeiter DIN: Eric Wern

<b>ISO/AWI 1979-3</b> Straßenfahrzeuge - Diagnosekommunikation im Fahrzeug - Teil 3: Null-Emission Antriebssysteme Road vehicles - On-board diagnostic communication - Part 3: Zero emissions propulsion systems	2023-03-22	10.75	20.00	2025-03-22			
<b>ISO 13400-2</b> Straßenfahrzeuge - Diagnosekommunikation über das Internet Protokoll (DoIP) - Teil 2: Dienste der Transport- und Netzwerkschicht Road vehicles - Diagnostic communication over Internet Protocol (DoIP) - Part 2: Transport protocol and network layer services	2017-10-17	60.60	90.92	2019-12-13	2019-12-13	ISO 13400-2	2012-06-04 systematische Überprüfung: 90.92 2023-10-09
<b>ISO/CD 13400-2</b> Straßenfahrzeuge - Diagnosekommunikation über das Internet Protokoll (DoIP) - Teil 2: Dienste der Transport- und Netzwerkschicht Road vehicles - Diagnostic communication over Internet Protocol (DoIP) - Part 2: Transport protocol and network layer services	2023-10-09	10.90	30.99	2025-10-09		ISO 13400-2 ISO 13400-2 AMD 1	2019-12-13 2023-07-24
<b>ISO 13400-2 AMD 1</b> Straßenfahrzeuge - Diagnosekommunikation über das Internet Protokoll (DoIP) - Teil 2: Dienste der Transport- und Netzwerkschicht Road vehicles - Diagnostic communication over Internet Protocol (DoIP) - Part 2: Transport protocol and network layer services	2021-11-19	40.60	60.60	2023-07-24	2023-07-24		
<b>ISO 14229-1</b> Straßenfahrzeuge - Einheitliche Diagnosedienste (UDS) - Teil 1: Anwendungsschicht Road vehicles - Unified diagnostic services (UDS) - Part 1: Application layer	2016-10-06	60.60	90.92	2020-02-07	2020-02-07	ISO 14229-1	2013-03-15 systematische Überprüfung: 90.92 2023-10-09
<b>ISO/AWI 14229-1</b> Straßenfahrzeuge - Einheitliche Diagnosedienste (UDS) - Teil 1: Anwendungsschicht Road vehicles - Unified diagnostic services (UDS) - Part 1: Application layer	2023-10-09	20.00	20.00	2026-10-09		ISO 14229-1 ISO 14229-1 AMD 1	2020-02-07 2022-10-25
<b>ISO 14230-1</b> Straßenfahrzeuge - Diagnosekommunikation über K-Leitung (DoK-Line) - Teil 1: Bitübertragungsschicht Road vehicles - Diagnostic communication over K-Line (DoK-Line) - Part 1: Physical layer	2009-11-03	90.50	90.81	2012-11-03	2012-06-04	ISO 14230-1	1999-03-18 systematische Überprüfung: 90.93 2023-09-18
<b>ISO 15031-3</b> Straßenfahrzeuge - Kommunikation zwischen Fahrzeug und externen Prüfgerät für abgasrelevante Diagnose - Teil 3: Diagnosestecker und zugehörige Schaltungen: Spezifikation und Verwendung Road vehicles - Communication between vehicle and external equipment for emissions-related diagnostics - Part 3: Diagnostic connector and related electrical circuits: Specification and use	2021-11-19	50.20	60.60	2023-02-06	2023-02-06	ISO 15031-3	2016-04-06
<b>ISO/FDIS 15765-2</b> Straßenfahrzeuge - Diagnosekommunikation über Controller Area Network (DoCAN) - Teil 2: Dienste für die Transport- und Netzwerkschicht Road vehicles - Diagnostic communication over Controller Area Network (DoCAN) - Part 2: Transport protocol and network layer services	2021-11-19	40.10	50.50	2023-11-22		ISO 15765-2	2016-04-12

Bezeichnung Titel	Beginn der Arbeit	Stand 2023-12-31	Akt. Bearb. - Stufe	Planung Ausgabe	Ausgabe-/ Erscheinungsdatum	(vorges.) Ersatz	Zusammenhang europ./intern. allg. Bemerkungen
<b>ISO 15765-5</b> Straßenfahrzeuge - Diagnosekommunikation über Controller Area Network (DoCAN) - Teil 5: Spezifikation für ein fahrzeugeternes Netzwerk, das an den Diagnosestecker angebunden ist Road vehicles - Diagnostic communication over Controller Area Network (DoCAN) - Part 5: Specification for an in-vehicle network connected to the diagnostic link connector	2018-05-15	90.92	92.60	2021-09-22	2021-09-22		systematische Überprüfung: 90.93 2023-05-20
<b>ISO 15765-5</b> Straßenfahrzeuge - Diagnosekommunikation über Controller Area Network (DoCAN) - Teil 5: Spezifikation für ein fahrzeugeternes Netzwerk, das an den Diagnosestecker angebunden ist Road vehicles - Diagnostic communication over Controller Area Network (DoCAN) - Part 5: Specification for an in-vehicle network connected to the diagnostic link connector	2021-11-19	40.50	60.60	2023-11-10	2023-11-10	ISO 15765-5 2021-09-22	
<b>ISO/AWI 17978-3</b> Straßenfahrzeuge - Service-orientierte Fahrzeugdiagnose (SOVD) - Teil 3: Programmierschnittstelle (API) Road vehicles - Service-oriented vehicle diagnostics (SOVD) - Part 3: Application programming interface (API)	2023-04-17	10.75	20.00	2026-04-17			
<b>ISO 27145-2 AMD 1</b> Straßenfahrzeuge - Implementierung weltweit harmonisierter Kommunikationsanforderungen für Diagnose im Fahrzeug (WWH-OBDD) - Teil 2: Gemeinsames Datenlexikon - Nachtrag 1 Road vehicles - Implementation of World-Wide Harmonized On-Board Diagnostics (WWH-OBDD) communication requirements - Part 2: Common data dictionary - Amendment 1	2022-12-01	40.10	60.60	2023-11-28	2023-11-28		
<p><b>NA 052-00-31-03 AK</b></p> <p><b>Datenbusse und Protokolle</b> <b>In-vehicle data busses and protocols</b></p> <p>Vorsitz: Holger Zeitwanger Bearbeiter DIN: Eric Wern</p>							
<b>ISO 11898-1</b> Straßenfahrzeuge - CAN-Bus - Teil 1: Sicherungsschicht und physikalische Datenübertragung Road vehicles - Controller area network (CAN) - Part 1: Data link layer and physical signalling	2013-04-16	90.81	90.93	2016-04-16	2015-12-14	ISO 11898-1 2003-11-19 ISO 11898-1 Technical Corrigendum 1 2006-05-24	systematische Überprüfung: 90.93 2023-01-04
<b>ISO/FDIS 11898-1</b> Straßenfahrzeuge - CAN-Bus - Teil 1: Sicherungsschicht und physikalische Datenübertragung Road vehicles - Controller area network (CAN) - Part 1: Data link layer and physical coding sublayer	2023-01-17	50.00	50.00	2024-04-26		ISO 11898-1 2015-12-14	
<b>ISO/CD 11898-1</b> Straßenfahrzeuge - Controller area network (CAN) - Part 1: Data link layer and physical coding sub-layer	2021-06-28	10.90	30.98 eingestellt	30.98 eingestellt		ISO 11898-1 2015-12-14	
<b>ISO/FDIS 11898-2</b> Straßenfahrzeuge - CAN-Bus - Teil 2: Zugriffseinheit für schnellen Datenaustausch Road vehicles - Controller area network (CAN) - Part 2: High-speed physical medium attachment (PMA) sublayer	2022-05-27	40.50	50.50	2023-09-05		ISO 11898-2 2016-12-14	
<b>ISO/CD 16845-1</b> Straßenfahrzeuge - Controller Area Network (CAN) Konformitätsprüfplan - Teil 1: Sicherungsschicht und physikalische Signaleingabe Road vehicles - Controller area network (CAN) conformance test plan - Part 1: Data link layer and physical signalling	2022-05-30	10.90	10.90	2025-02-28		ISO 16845-1 2016-10-26	

Bezeichnung Titel	Beginn der Arbeit	Stand 2023-12-31	Akt. Bearb. - Stufe	Planung Ausgabe	Ausgabe-/ Erscheinungsdatum	(vorges.) Ersatz	Zusammenhang europ./intern. allg. Bemerkungen
<b>ISO/CD 17987-1</b> Straßenfahrzeuge - Local Interconnect Network (LIN) - Teil 1: Allgemeine Informationen und Festlegung der Anwendungsfälle Road vehicles - Local Interconnect Network (LIN) - Part 1: General information and use case definition	2022-05-30	10.90	30.99	2025-02-28		ISO 17987-1 2016-08-04	
<b>ISO/CD 17987-2</b> Straßenfahrzeuge - Local Interconnect Network (LIN) - Teil 2: Dienste des Transportprotokolls und der Netzwerkschicht Road vehicles - Local Interconnect Network (LIN) - Part 2: Transport protocol and network layer services	2022-05-30	10.90	30.99	2025-02-28		ISO 17987-2 2016-08-04	
<b>ISO/CD 17987-3</b> Straßenfahrzeuge - Local Interconnect Network (LIN) - Teil 3: Protokollspezifikation Road vehicles - Local Interconnect Network (LIN) - Part 3: Protocol specification	2022-05-30	10.90	30.99	2025-02-28		ISO 17987-3 2016-08-05	
<b>ISO/CD 17987-4</b> Straßenfahrzeuge - Local Interconnect Network (LIN) - Teil 4: Spezifikation der elektrischen physikalischen Schnittstelle 12/24V (EPL) Road vehicles - Local Interconnect Network (LIN) - Part 4: Electrical physical layer (EPL) specification 12_V/24_V	2022-05-30	10.90	30.99	2025-02-28		ISO 17987-4 2016-08-25	
<b>ISO/CD 17987-6</b> Straßenfahrzeuge - Local Interconnect Network (LIN) - Teil 6: Spezifikation der Protokoll-Konformitätsprüfungen Road vehicles - Local Interconnect Network (LIN) - Part 6: Protocol conformance test specification	2022-05-30	10.90	30.99	2025-02-28		ISO 17987-6 2016-10-06	
<b>ISO/CD 17987-7</b> Straßenfahrzeuge - Local Interconnect Network (LIN) - Teil 7: Spezifikation der Konformitätsprüfungen der elektrischen physikalischen Schnittstelle (EPL) Road vehicles - Local Interconnect Network (LIN) - Part 7: Electrical Physical Layer (EPL) conformance test specification	2022-05-30	10.90	30.99	2025-02-28		ISO 17987-7 2016-12-14	

## NA 052-00-31-04 AK

### Kommunikationsanwendungen Communication applications

Vorsitz: Holger Zeitwanger

Bearbeiter DIN: Eric Wern

<b>ISO 11992-2</b> Straßenfahrzeuge - Austausch von digitalen Informationen über elektrische Verbindungen zwischen Zugfahrzeugen und Anhängfahrzeugen - Teil 2: Anwendungsschicht für Bremsen und Fahrwerk Road vehicles - Interchange of digital information on electrical connections between towing and towed vehicles - Part 2: Application layer for brakes and running gear	2019-10-02	50.20	60.60	2023-03-10	2023-03-10	ISO 11992-2 2014-04-25	
<b>ISO 11992-4</b> Straßenfahrzeuge - Austausch von digitalen Informationen über elektrische Verbindungen zwischen Zugfahrzeugen und Anhängfahrzeugen - Teil 4: Diagnosekommunikation Road vehicles - Interchange of digital information on electrical connections between towing and towed vehicles - Part 4: Diagnostic communication	2019-10-02	50.00	60.60	2023-04-14	2023-04-14	ISO 11992-4 2014-04-25	

Bezeichnung Titel	Beginn der Arbeit	Stand	Akt. Bearb. - Stufe	Planung Ausgabe	Ausgabe-/ Erscheinungsdatum	(vorges.) Ersatz	Zusammenhang europ./intern. allg. Bemerkungen
----------------------	----------------------	-------	------------------------	--------------------	--------------------------------	------------------	--

## NA 052-00-31-05 AK

### Datenformate und Testprotokolle Test equipment and Data eXchange Formats

Vorsitz: Dr. Jörg Supke

Bearbeiter DIN: Eric Wern

<b>ISO 13209-1</b> Straßenfahrzeuge - Offenes Prüfsequenz Austauschformat (OTX) - Teil 1: Allgemeine Informationen und Anwendungsfälle Road vehicles - Open Test sequence eXchange format (OTX) - Part 1: General information and use cases	2009-03-24	90.50	90.81	90.93	2013-03-24	2011-10-27	systematische Überprüfung: 90.93 2023-09-18
<b>ISO/DIS 13209-4</b> Straßenfahrzeuge - Offenes Prüfsequenz Austauschformat (OTX) - Teil 4: Erweiterte Schnittstellenfestlegungen für Erweiterungen Road vehicles - Open Test sequence eXchange format (OTX) - Part 4: Expanded extensions interface definition	2021-11-19	10.90	40.60	40.60	2024-05-12	ISO 13209-4 2021-05-21	
<b>ISO 27145-6</b> Straßenfahrzeuge - Implementierung weltweit harmonisierter Kommunikationsanforderungen für Diagnose im Fahrzeug (WWH-OBD) - Teil 6: Externe Prüfeinrichtung Road vehicles - Implementation of World-Wide Harmonized On-Board Diagnostics (WWH-OBD) communication requirements - Part 6: External test equipment	2020-11-20	40.88	60.60	60.60	2023-05-05	2023-05-05	ISO 27145-6 2015-04-02

## NA 052-00-31-06 AK

### Extended Vehicle Extended Vehicle

Vorsitz: Pete Bradley

Bearbeiter DIN: Eric Wern

<b>ISO/AWI 17978-1</b> Straßenfahrzeuge - Service-orientierte Fahrzeugdiagnose (SOVD) - Teil 1: Allgemeine Informationen, Festlegungen und Grundlagen Road vehicles - Service-oriented vehicle diagnostics (SOVD) - Part 1: General information, definitions, rules and basic principles	2023-04-17	10.75	10.75	20.00	2026-04-17		
<b>ISO/AWI 17978-2</b> Straßenfahrzeuge - Service-orientierte Fahrzeugdiagnose (SOVD) - Teil 2: Festlegung der Anwendungen Road vehicles - Service-oriented vehicle diagnostics (SOVD) - Part 2: Use cases definition	2023-04-17		10.75	20.00	2026-04-17		
<b>ISO 20077-1</b> Straßenfahrzeuge - Extended Vehicle (ExVe) Methodologie - Teil 1: Allgemeine Informationen Road Vehicles - Extended vehicle (ExVe) methodology - Part 1: General information	2014-10-01	90.50	90.81	90.93	2017-10-01	2017-12-01	systematische Überprüfung: 90.93 2023-09-18
<b>ISO 20077-2</b> Straßenfahrzeuge - Extended Vehicle (ExVe) Methodologie - Teil 2: Methodologie für den Extended Vehicle Entwurf Road Vehicles - Extended vehicle (ExVe) methodology - Part 2: Methodology for designing the extended vehicle	2014-10-01	60.60	90.81	90.93	2017-10-01	2018-01-03	systematische Überprüfung: 90.93 2023-08-04
<b>ISO/TS 20077-3</b> Road vehicles - Extended vehicle (ExVe) methodology - Part 3: Upstream process to develop services	2022-07-26	50.00	50.88	60.00	2024-01-25		



Bezeichnung Titel	Beginn der Arbeit	Stand	Akt. Bearb. - Stufe	Planung Ausgabe	Ausgabe-/ Erscheinungsdatum	(vorges.) Ersatz	Zusammenhang europ./intern. allg. Bemerkungen
----------------------	----------------------	-------	------------------------	--------------------	--------------------------------	------------------	--

<b>ISO/AWI TS 20077-4</b>	2023-12-22	00.00	20.00	2026-12-15			
Road vehicles - Extended vehicle (ExVe) methodology - Part 4: Data structure description							

## NA 052-00-31-09 AK      **Sensordatenschnittstelle für automatisierte Fahrfunktionen** **Sensor data interface for automated driving functions**

Vorsitz: Dr. Thomas Schaller  
 Bearbeiter DIN: Eric Wern

<b>ISO 23150</b>	2021-06-28	50.00	90.92	2023-05-31	2023-05-31	ISO 23150 2021-05-26	Systematische Überprüfung: 90.92 2023-10-09
Straßenfahrzeuge - Datenkommunikation zwischen Sensoren und der Datenfusionseinheit für automatisierte Fahrfunktionen - Logische Schnittstelle Road vehicles - Data communication between sensors and data fusion unit for automated driving functions - Logical interface							
<b>ISO/AWI 23150-11</b>	2023-10-09	10.90	20.00	2026-10-09		ISO 23150 2023-05-31	
Straßenfahrzeuge - Logische Schnittstelle zwischen Sensoren und der Datenfusionseinheit für automatisierte Fahrfunktionen - Teil 11: Radar Erkennungsschnittstelle Road vehicles - Logical interface between sensors and data fusion unit for automated driving functions - Part 11: Radar detection interface							
<b>ISO/AWI 23150-12</b>	2023-10-09	10.90	20.00	2026-10-09		ISO 23150 2023-05-31	
Straßenfahrzeuge - Logische Schnittstelle zwischen Sensoren und der Datenfusionseinheit für automatisierte Fahrfunktionen - Teil 12: Lidar Erkennungsschnittstelle Road vehicles - Logical interface between sensors and data fusion unit for automated driving functions - Part 12: Lidar detection interface							
<b>ISO/AWI 23150-13</b>	2023-10-09	10.90	20.00	2026-10-09		ISO 23150 2023-05-31	
Straßenfahrzeuge - Logische Schnittstelle zwischen Sensoren und der Datenfusionseinheit für automatisierte Fahrfunktionen - Teil 12: Kamera Erkennungs- und Eigenschaftsschnittstelle Road vehicles - Logical interface between sensors and data fusion unit for automated driving functions - Part 13: Camera detection and feature interfaces							
<b>ISO/AWI 23150-14</b>	2023-10-09	10.90	20.00	2026-10-09		ISO 23150 2023-05-31	
Straßenfahrzeuge - Logische Schnittstelle zwischen Sensoren und der Datenfusionseinheit für automatisierte Fahrfunktionen - Teil 14: Ultraschall Erkennungs- und Eigenschaftsschnittstelle Road vehicles - Logical interface between sensors and data fusion unit for automated driving functions - Part 14: Ultrasonic detection and feature interfaces							
<b>ISO/AWI 23150-15</b>	2023-10-09	10.90	20.00	2026-10-09		ISO 23150 2023-05-31	
Straßenfahrzeuge - Logische Schnittstelle zwischen Sensoren und der Datenfusionseinheit für automatisierte Fahrfunktionen - Teil 15: Mikrofon Erkennungsschnittstelle Road vehicles - Logical interface between sensors and data fusion unit for automated driving functions - Part 15: Microphone detection interface							
<b>ISO/PWI 23150-1</b>		00.00	00.00			ISO 23150 2023-05-31	
Road vehicles - Logical interface between sensors and data fusion unit for automated driving functions - Part 1: General information and principles							
<b>ISO/PWI 23150-2</b>		00.00	00.00			ISO 23150 2023-05-31	
Road vehicles - Logical interface between sensors and data fusion unit for automated driving functions - Part 2: Potential moving object interface							
<b>ISO/PWI 23150-3</b>		00.00	00.00			ISO 23150 2023-05-31	
Road vehicles - Logical interface between sensors and data fusion unit for automated driving functions - Part 3: Road object interface							
<b>ISO/PWI 23150-4</b>		00.00	00.00			ISO 23150 2023-05-31	
Road vehicles - Logical interface between sensors and data fusion unit for automated driving functions - Part 4: Static object interface							

Bezeichnung Titel	Beginn der Arbeit	Stand	Akt. Bearb. - Stufe	Planung Ausgabe	Ausgabe-/ Erscheinungsdatum	(vorges.) Ersatz	Zusammenhang europ./intern. allg. Bemerkungen
<b>ISO/PWI 23150-5</b> Road vehicles - Logical interface between sensors and data fusion unit for automated driving functions - Part 5: Free space area object interface	2023-01-01	00.00	00.00			ISO 23150 2023-05-31	
<b>ISO/PWI 23150-20</b> Road vehicles - Logical interface between sensors and data fusion unit for automated driving functions - Part 20: Supportive and sensor input interface	2023-12-31	00.00	00.00			ISO 23150 2023-05-31	
<b>ISO/PWI 23150-21</b> Road vehicles - Logical interface between sensors and data fusion unit for automated driving functions - Part 21: Sensor performance interface	2023-12-31	00.00	00.00			ISO 23150 2023-05-31	
<b>ISO/PWI 23150-22</b> Road vehicles - Logical interface between sensors and data fusion unit for automated driving functions - Part 22: Sensor health information interface	2023-12-31	00.00	00.00			ISO 23150 2023-05-31	
<b>ISO/PWI 23150-23</b> Road vehicles - Logical interface between sensors and data fusion unit for automated driving functions - Part 23: Common sensor input interface	2023-12-31	00.00	00.00			ISO 23150 2023-05-31	

## NA 052-00-32 AA

### E/E-Komponenten und allgemeine Systemanforderungen Electrical and electronic components and general system requirements

Vorsitz: Dr. Jürgen Bräuninger

Bearbeiter DIN: Stephan Krähnert

<b>DIN 72552-1</b> Klemmenbezeichnungen in Kraftfahrzeugen; Zweck, Grundsätze, Anforderungen Terminal markings for motor vehicles; scope, principles, requirements	1971-03-01	90.93	90.93	-		1971-03-01	systematische Überprüfung: 90.93 2023-12-20
<b>DIN 72552-3</b> Klemmenbezeichnungen in Kraftfahrzeugen; Anwendungsbeispiele in Anschlußplänen Terminal markings for motor vehicles; examples for application on circuit diagrams	1971-03-01	90.93	90.93	-		1971-03-01	systematische Überprüfung: 90.93 2023-12-20
<b>DIN 72553</b> Starthilfekabel für Straßenfahrzeuge mit Verbrennungsmotor; Maße, Anforderungen, Prüfung Battery jumper cable for road vehicles with combustion engines; dimensions, requirements, test	1987-02-01	90.00	90.93	-		1994-04-01	systematische Überprüfung: 90.93 2023-12-20
<b>DIN 72781-1</b> Wischeranlagen für Straßenfahrzeuge - Teil 1: Benennungen Wiper systems for road vehicles - Part 1: Nomenclature	1989-03-01	90.00	90.93	-		DIN 72781-1 1964-12-01	systematische Überprüfung: 90.93 2023-12-20
<b>DIN 72781-2</b> Wischeranlagen für Straßenfahrzeuge - Teil 2: Wischermotoren; Begriffe, Anforderungen, Prüfungen Wiper systems for road vehicles - Part 2: Wiper motors; concepts, requirements, tests	1994-09-01	90.00	90.93	-		DIN 72781-2 1964-10-01	systematische Überprüfung: 90.93 2023-12-20

# Normen und Projekte des NA 052 (2023, Zuordnung nach Gremien)

2024-01-05



Bezeichnung Titel	Beginn der Arbeit	Stand 2023-12-31	Akt. Bearb. - Stufe	Planung Ausgabe	Ausgabe-/ Erscheinungsdatum	(vorges.) Ersatz	Zusammenhang europ./intern. allg. Bemerkungen
<b>DIN 72784</b> Scheibenwischeranlagen für Kraftfahrzeuge; Lagerbuchsen für Wischerlager Windscreen wipers for automobiles; bushing	1966-03-01	90.93	90.93	-	1966-03-01		systematische Überprüfung: 90.93 2023-12-20
<b>DIN 72785</b> Scheibenwischeranlagen für Kraftfahrzeuge; Kugelgelenke Windscreen wipers for automobiles; ball joint	1966-03-01	90.93	90.93	-	1966-03-01		systematische Überprüfung: 90.93 2023-12-20
<b>DIN IEC 60839-10-1</b> Alarmsysteme - Teil 10: Alarmsysteme für Straßenfahrzeuge - Abschnitt 1: Personenkraftwagen Alarm systems - Part 10: Alarm systems for road vehicles - Section 1: Passenger cars	1994-04-01	90.93	90.93	-	1998-01-01		systematische Überprüfung: 90.93 2023-12-20
<b>DIN ISO 9534</b> Straßenfahrzeuge; Elektrische Anschlüsse für Kraftstoffpumpen; Identisch mit ISO 9534:1989 Road vehicles; fuel pump electric connections; identical with ISO 9534:1989	1990-08-01	90.93	90.93	-	1991-04-01		ISO 9534 (äquivalent) systematische Überprüfung: 90.93 2023-12-20
<b>DIN ISO 10486</b> Personenkraftwagen; Kennzeichnungsnummer für Autoradio (CRIN); Identisch mit ISO 10486:1992 Passenger cars; car radio identification number (CRIN); identical with ISO 10486:1992	1993-04-01	90.93	90.93	-	1993-10-01		ISO 10486 (äquivalent) systematische Überprüfung: 90.93 2023-12-20
<b>DIN ISO 10599-1</b> Autoradios; Koaxialer Antennen-Steckverbinder; Maße; Identisch mit ISO 10599-1:1992 Car radios; coaxial aerial connectors; dimensions; identical with ISO 10599-1:1992	1989-11-01	90.93	90.93	-	1993-10-01		ISO 10599-1 (äquivalent) systematische Überprüfung: 90.93 2023-12-20
<b>ISO 9534</b> Straßenfahrzeuge; Elektrische Anschlüsse für Kraftstoffpumpen Road vehicles - Fuel pump electric connections	1981-12-01	90.80	90.93	-	1989-05-11		systematische Überprüfung: 90.93 2023-07-24
<b>ISO/CD PAS 8800</b> Road Vehicles - Safety and artificial intelligence	2021-09-10	10.75	30.60	30.60	2023-09-01		
<b>ISO/PWI 13228</b> Road vehicles - Test method for automotive LiDAR	00.00	00.00	00.00	00.00			
<b>ISO/PWI 13377</b> Road vehicles - Guidelines for cooperative interference mitigation of automotive millimeter-wave radar	00.00	00.00	00.00	00.00			
<b>ISO/PWI 13389</b> Road vehicles - Test method for detection performance of millimeter-wave radar	00.00	00.00	00.00	00.00			

Bezeichnung Titel	Beginn der Arbeit	Stand	Akt. Bearb. - Stufe	Planung Ausgabe	Ausgabe-/ Erscheinungsdatum	(vorges.) Ersatz	Zusammenhang europ./intern. allg. Bemerkungen
----------------------	----------------------	-------	------------------------	--------------------	--------------------------------	------------------	--

## NA 052-00-32-01 AK

### Zündausrüstung Ignition equipment

Vorsitz: Dr. Ronald Ritter  
 Bearbeiter DIN: Stephan Krähnert

<b>DIN 73021</b>	1953-06-01	90.93	90.93	-	1953-06-01		systematische Überprüfung: 90.93 2023-12-20
Bezeichnung der Drehrichtung, der Zylinder und der Zündleitungen von Kraftfahrzeugmotoren Designation of the rotational direction, the cylinders and the ignition circuits of motorcar engines							
<b>ISO/AWI 6518-1</b>	2022-06-28	10.90	10.90	2022-04-28		ISO 6518-1 2002-06-20	
Road vehicles - Ignition systems - Part 1: Vocabulary							
<b>ISO/DIS 6518-2</b>	2021-06-14	10.90	40.60	2024-06-15		ISO 6518-2 1995-03-16 ISO 6518-2 Technical Corrigendum 1 1997-02-13	
Straßenfahrzeuge - Einspritzsysteme - Teil 2: Prüfmethoden für elektrische Leistung und Funktion Road vehicles - Ignition systems - Part 2: Electrical performance and function test methods							
<b>ISO/DIS 11565</b>	2021-06-14	30.99	40.86	2024-05-15		ISO 11565 2006-12-15 ISO 11565 Technical Corrigendum 1 2007-09-10	
Straßenfahrzeuge - Zündkerzen - Prüfverfahren und Anforderungen Road vehicles - Spark-plugs - Test methods and requirements							
<b>ISO 28741</b>	2019-07-11	40.50	60.60	2023-08-31	2023-08-31	ISO 28741 2013-10-30	
Straßenfahrzeuge - Zündkerzen und die zugehörige Bohrung im Zylinderkopf - Grundlegende Eigenschaften und Abmessungen Road vehicles - Spark-plugs and their cylinder head housings - Basic characteristics and dimensions							

## NA 052-00-32-02 AK

### Umgebungsbedingungen Environmental conditions

Vorsitz: Dr. Christian Dindorf  
 Bearbeiter DIN: Stephan Krähnert

<b>DIN/TS 70116</b>	2021-02-01	60.10	60.60	2023-06-01	2023-06-01		
Straßenfahrzeuge - Elektrische Anzünder pyrotechnischer Systeme - Anforderungen und Prüfbedingungen; Text Deutsch und Englisch Road Vehicles - Electric igniters of pyrotechnic systems - Requirements and test conditions; Text in German and English							
<b>ISO 16750-1</b>	2019-02-21	40.60	60.60	2023-07-10	2023-07-10	ISO 16750-1 2018-11-29	
Straßenfahrzeuge - Umgebungsbedingungen und Prüfung für elektrische und elektronische Ausrüstung - Teil 1: Allgemeines Road vehicles - Environmental conditions and testing for electrical and electronic equipment - Part 1: General							

Bezeichnung Titel	Beginn der Arbeit	Stand 2023-01-01	2023-12-31	Akt. Bearb. - Stufe	Planung Ausgabe	Ausgabe-/ Erscheinungsdatum	(vorges.) Ersatz	Zusammenhang europ./intern. allg. Bemerkungen
<b>ISO 16750-2</b> Straßenfahrzeuge - Umgebungsbedingungen und Prüfung für elektrische und elektronische Ausrüstung - Teil 2: Elektrische Beanspruchungen Road vehicles - Environmental conditions and testing for electrical and electronic equipment - Part 2: Electrical loads	2018-06-13	30.75	60.60	60.60	2023-07-12	2023-07-12	ISO 16750-2 2012-11-05	
<b>ISO 16750-3</b> Straßenfahrzeuge - Umgebungsbedingungen und Prüfung für elektrische und elektronische Ausrüstung - Teil 3: Mechanische Beanspruchungen Road vehicles - Environmental conditions and testing for electrical and electronic equipment - Part 3: Mechanical loads	2019-02-22	40.60	30.75	60.60	2023-07-26	2023-07-26	ISO 16750-3 2012-12-14	
<b>ISO 16750-4</b> Straßenfahrzeuge - Umgebungsbedingungen und Prüfung für elektrische und elektronische Ausrüstung - Teil 4: Klimatische Beanspruchungen Road vehicles - Environmental conditions and testing for electrical and electronic equipment - Part 4: Climatic loads	2019-02-22	40.60	60.60	60.60	2023-07-24	2023-07-24	ISO 16750-4 2010-04-06	
<b>ISO 16750-5</b> Straßenfahrzeuge - Umgebungsbedingungen und Prüfung für elektrische und elektronische Ausrüstung - Teil 5: Chemische Beanspruchungen Road vehicles - Environmental conditions and testing for electrical and electronic equipment - Part 5: Chemical loads	2019-02-22	40.60	60.60	60.60	2023-07-13	2023-07-13	ISO 16750-5 2010-04-06	
<b>ISO 19453-1</b> Straßenfahrzeuge - Umgebungsbedingungen und Tests für elektrische und elektronische Einrichtungen von Antriebssystemen für Elektrofahrzeuge - Teil 1: Allgemein Road vehicles - Environmental conditions and testing for electrical and electronic equipment for drive system of electric propulsion vehicles - Part 1: General	2013-12-19	60.60	90.80	99.60	2017-12-19	2018-03-16		
<b>ISO 19453-3</b> Straßenfahrzeuge - Umgebungsbedingungen und Tests für elektrische und elektronische Einrichtungen von Antriebssystemen für Elektrofahrzeuge - Teil 3: Mechanische Beanspruchungen Road vehicles - Environmental conditions and testing for electrical and electronic equipment for drive system of electric propulsion vehicles - Part 3: Mechanical loads	2013-12-11	60.60	90.80	99.60	2017-12-11	2018-03-16		
<b>ISO 19453-4</b> Straßenfahrzeuge - Umgebungsbedingungen und Tests für elektrische und elektronische Einrichtungen von Antriebssystemen für Elektrofahrzeuge - Teil 4: Klimatische Beanspruchungen Road vehicles - Environmental conditions and testing for electrical and electronic equipment for drive system of electric propulsion vehicles - Part 4: Climatic loads	2013-12-11	60.60	90.80	99.60	2017-12-11	2018-03-16		
<b>ISO 19453-5</b> Straßenfahrzeuge - Umgebungsbedingungen und Tests für elektrische und elektronische Einrichtungen von Antriebssystemen für Elektrofahrzeuge - Teil 5: Chemische Beanspruchungen Road vehicles - Environmental conditions and testing for electrical and electronic equipment for drive system of electric propulsion vehicles - Part 5: Chemical loads	2014-09-22	60.60	90.80	99.60	2018-09-22	2018-03-16		
<b>ISO 19453-6</b> Straßenfahrzeuge - Umgebungsbedingungen und Tests für elektrische und elektronische Einrichtungen von Antriebssystemen für Elektrofahrzeuge - Teil 6: Antriebsbatterien und -systeme Road vehicles - Environmental conditions and testing for electrical and electronic equipment for drive system of electric propulsion vehicles - Part 6: Traction battery packs and systems	2016-09-23	60.60	90.92	90.92	2020-07-02	2020-07-02		systematische Überprüfung: 90.92 2023-07-24
<b>ISO/AWI 19453-6</b> Road vehicles - Environmental conditions and testing for electrical and electronic equipment for drive system of electric propulsion vehicles - Part 6: Traction battery packs and systems	2023-07-24		20.00	20.00	2025-07-24		ISO 19453-6 2020-07-02	
<b>ISO 20653</b> Straßenfahrzeuge - Schutzarten (IP-Code) - Schutz der elektrischen Ausrüstung gegen Fremdkörper, Wasser und Berühren Road vehicles - Degrees of protection (IP code) - Protection of electrical equipment against foreign objects, water and access	2018-06-13	40.60	60.60	60.60	2023-08-30	2023-08-30	ISO 20653 2013-02-20	

Bezeichnung Titel	Beginn der Arbeit	Stand	Akt. Bearb. - Stufe	Planung Ausgabe	Ausgabe-/ Erscheinungsdatum	(vorges.) Ersatz	Zusammenhang europ./intern. allg. Bemerkungen
	2023-01-01	2023-12-31					

## NA 052-00-32-03 GAK

### Gemeinschaftsarbeitskreis NAAutomobil/DKE: EMV (DKE/UK 767.13) Joint working group NAAutomobil/DKE: Electrical interferences (DKE/UK 767.13)

Vorsitz: Andrea Marie Scholl  
 Bearbeiter DIN: Stephan Krähnert

<b>ISO 7637-1</b> Straßenfahrzeuge - Elektrische Störungen durch Leitung und Kopplung - Teil 1: Definitionen und Allgemeines Road vehicles - Electrical disturbances from conduction and coupling - Part 1: Vocabulary and general considerations	2021-06-18	40.60	60.60	2023-12-08	2023-12-08	ISO 7637-1 2015-10-20	
<b>ISO 10605</b> Straßenfahrzeuge - Prüfverfahren für elektrische Störungen durch elektrostatische Entladungen Road vehicles - Test methods for electrical disturbances from electrostatic discharge	2019-09-25	40.86	60.60	2023-06-02	2023-06-02	ISO 10605 2008-07-07 ISO 10605 Technical Corrigendum 1 2010-02-25 ISO 10605 AMD 1 2014-04-10	
<b>ISO/DIS 11451-1</b> Straßenfahrzeuge - Fahrzeugprüfungen von elektrischen Störungen durch schmalbandig gestrahlte elektromagnetische Energie - Teil 1: Allgemeines und Definitionen Road vehicles - Vehicle test methods for electrical disturbances from narrowband radiated electromagnetic energy - Part 1: General principles and terminology	2021-06-18	40.10	40.60	2024-07-12		ISO 11451-1 2015-06-02	
<b>ISO/CD 11451-2</b> Straßenfahrzeuge - Fahrzeugprüfungen von elektrischen Störungen durch schmalbandig gestrahlte elektromagnetische Energie - Teil 1: Allgemeines und Definitionen Road vehicles - Vehicle test methods for electrical disturbances from narrowband radiated electromagnetic energy - Part 2: Off-vehicle radiation sources	2021-06-18	10.90	30.60	2025-01-15		ISO 11451-2 2015-06-02	
<b>ISO/FDIS 11451-3</b> Straßenfahrzeuge - Fahrzeugprüfverfahren für elektrische Störungen durch schmalbandige gestrahlte elektromagnetische Energie - Teil 3: Simulation von Sendern im Fahrzeug Road vehicles - Vehicle test methods for electrical disturbances from narrowband radiated electromagnetic energy - Part 3: On-board transmitter simulation	2021-06-18	40.10	30.75	2023-12-09		ISO 11451-3 2015-06-02	
<b>ISO 11451-5</b> Straßenfahrzeuge - Fahrzeugprüfverfahren für elektrische Störungen durch schmalbandige gestrahlte elektromagnetische Energie - Teil 5: Modenverwirbelungskammer Road vehicles - Vehicle test methods for electrical disturbances from narrowband radiated electromagnetic energy - Part 5: Reverberation chamber	2019-03-05	40.60	30.75	2023-05-19	2023-05-19		
<b>ISO/DIS 11452-1</b> Straßenfahrzeuge - Elektrische Störungen durch schmalbandige gestrahlte elektromagnetische Energie - Teil 1: Allgemeines und Definitionen Road vehicles - Component test methods for electrical disturbances from narrowband radiated electromagnetic energy - Part 1: General principles and terminology	2021-06-18	40.10	30.75	2024-07-07		ISO 11452-1 2015-06-02	
<b>ISO 11452-3</b> Straßenfahrzeuge - Komponententestverfahren für elektrische Störungen durch schmalbandige gestrahlte elektromagnetische Energie - Teil 3: Transversal-Elektro-Magnetischer (TEM-)Wellenleiter Road vehicles - Component test methods for electrical disturbances from narrowband radiated electromagnetic energy - Part 3: Transverse electromagnetic (TEM) cell	2014-06-10	90.80	90.92	2017-06-10	2016-08-30	ISO 11452-3 2001-03-08 systematische Überprüfung: 90.92 2023-07-25	
<b>ISO/FDIS 11452-3</b> Straßenfahrzeuge - Komponententestverfahren für elektrische Störungen durch schmalbandige gestrahlte elektromagnetische Energie - Teil 3: Transverse electromagnetic (TEM) cell Road vehicles - Component test methods for electrical disturbances from narrowband radiated electromagnetic energy - Part 3: Transverse electromagnetic (TEM) cell	2023-07-25	50.00	50.00	2025-07-25		ISO 11452-3 2016-08-30	

Bezeichnung Titel	Beginn der Arbeit	Stand	Akt. Bearb. - Stufe	Planung Ausgabe	Ausgabe-/ Erscheinungsdatum	(vorges.) Ersatz	Zusammenhang europ./intern. allg. Bemerkungen
<b>ISO/DIS 11452-8</b> Straßenfahrzeuge - Komponentenprüfverfahren für elektrische Störgrößen durch schmalbandige gestrahlte elektromagnetische Energie - Teil 8: Störfestigkeit gegen Magnetfelder Road vehicles - Component test methods for electrical disturbances from narrowband radiated electromagnetic energy - Part 8: Immunity to magnetic fields	2021-06-18	40.50	40.98 eingestellt			ISO 11452-8 2015-06-02	
<b>ISO/CD 11452-8</b> Straßenfahrzeuge - Komponentenprüfverfahren für elektrische Störungen durch schmalbandige gestrahlte elektromagnetische Energie - Teil 8: Immunität gegenüber magnetischen Feldern Road vehicles - Component test methods for electrical disturbances from narrowband radiated electromagnetic energy - Part 8: Immunity to magnetic fields	2023-07-24	10.90	30.00	2026-07-24		ISO 11452-8 2015-06-02	
<b>ISO/CD 11452-11</b> Road vehicles - Component test methods for electrical disturbances from narrowband radiated electromagnetic energy - Part 11: Reverberation chamber	2022-06-28	10.90	30.60	2022-04-28		ISO 11452-11 2010-09-03	
<b>ISO/DTR 17716</b> Road vehicles - Electrical disturbances from narrowband radiated electromagnetic energy - Radiated immunity for V2X	2022-05-04	20.00	50.60	2025-05-04			
<b>ISO/WD TR 7964</b> Road vehicles - Future directions for vehicle EMC validation - Adapting to emerging complex system and safety considerations (including functional safety and SOTIF)	2021-04-30	20.00	20.98 eingestellt				

## NA 052-00-32-04 AK

### Elektrische Fahrzeugleitungen Automotive electrical cables

Vorsitz: Dipl.-Ing. Rüdiger Körner

Bearbeiter DIN: Stephan Krähnert

<b>DIN/TS 70112-1</b> Straßenfahrzeuge - Elektrische Leitungen - Teil 1: Prüfungen und Anforderungen für einadrige, ungeschirmte Leitungen mit einem Leiter aus Kupfer Road vehicles - Electrical cables - Part 1: Tests and requirements for unshielded single core cables with a copper conductor	2022-04-04	20.05	60.10	2024-01-04	2023-05-01 Entwurf 2023-03-31		
<b>DIN/TS 70112-3</b> Straßenfahrzeuge - Elektrische Leitungen - Bestimmung der Strombelastbarkeit von einadrigen Fahrzeugleitungen Road vehicles - Electrical cables - Determination of current carrying capacity of single core automotive cables	2023-09-07	20.00	20.00	2025-05-01			
<b>DIN 70112-100</b> Straßenfahrzeuge - Elektrische Leitungen - Teil 100: Herstellerkennzeichnung Road vehicles - Electrical cables - Part 100: Manufacturer identification	2023-03-27	60.10	60.10	2024-01-04	2023-05-01 Entwurf 2023-04-21		
<b>DIN 76722</b> Straßenfahrzeuge - Elektrische Leitungen - Regel für den Aufbau der Kurzbezeichnungen Road vehicles - Electrical cables - Design rule for abbreviation codes	2012-08-07	90.00	90.75	2013-12-01	2013-12-01	DIN 76722 1990-07-01	systematische Überprüfung: 90.00 2023-01-01

Bezeichnung Titel	Beginn der Arbeit	Stand 2023-12-31	Akt. Bearb. - Stufe	Planung Ausgabe	Ausgabe-/ Erscheinungsdatum	(vorges.) Ersatz	Zusammenhang europ./intern. allg. Bemerkungen
<b>ISO 6722-1</b> Straßenfahrzeuge - 60 V und 600 V einadrige Niederspannungsleitungen - Teil 1: Maße, Prüfverfahren und weitere Anforderungen für Kupferkabel Road vehicles - 60 V and 600 V single-core cables - Part 1: Dimensions, test methods and requirements for copper conductor cables	2007-10-29	90.80	99.60 Zurückgezogen	2010-12-31	2011-10-06	ISO 6722 2006-07-26	
<b>ISO 6722-1 Technical Corrigendum 1</b> ISO 6722-1 Technische Korrektur Road vehicles - 60 V and 600 V single-core cables - Part 1: Dimensions, test methods and requirements for copper conductor cables - Technical Corrigendum 1	2012-08-29	60.60 Zurückgezogen	99.60 Zurückgezogen	2015-08-29	2012-09-17		
<b>ISO 6722-2</b> Straßenfahrzeuge - 60 V und 600 V einadrige Niederspannungsleitungen - Teil 2: Maße, Prüfverfahren und weitere Anforderungen für Aluminiumkabel Road vehicles - 60 V and 600 V single-core cables - Part 2: Dimensions, test methods and requirements for aluminium conductor cables	2009-11-28	90.93	99.60 Zurückgezogen	2013-11-28	2013-11-28	ISO 6722 2006-07-26	
<b>ISO 14572</b> Straßenfahrzeuge - Runde, beschichtete, 60 V und 600 V geschirmte und ungeschirmte einzel- oder mehradrige Kabel - Prüfungen und Anforderungen für normale und hochleistungs Kabel Road vehicles - Round, sheathed, 60 V and 600 V screened and unshielded single- or multi-core cables - Test methods and requirements for basic- and high-performance cables	2007-10-29	90.60	99.60 Zurückgezogen	2010-12-30	2011-09-30	ISO 14572 2006-10-31	
<b>ISO 19642-1</b> Straßenfahrzeuge - Fahrzeugleitungen - Teil 1: Vokabular und Gestaltungshinweise Road vehicles - Automotive cables - Part 1: Vocabulary and design guidelines	2020-06-18	40.60	60.60	2023-08-25	2023-08-25	ISO 19642-1 2019-04-23	
<b>ISO 19642-2</b> Straßenfahrzeuge - Fahrzeugleitungen - Teil 2: Prüfverfahren Road vehicles - Automotive cables - Part 2: Test methods	2020-06-18	40.60	60.60	2023-08-31	2023-08-31	ISO 19642-2 2019-01-30	
<b>ISO 19642-11</b> Straßenfahrzeuge - Kraftfahrzeugleitungen - Teil 11: Abmessungen und Anforderungen an koaxiale Hochfrequenzleitungen mit einer analogen Bandbreite bis 6 GHz (20 GHz) Road vehicles - Automotive cables - Part 11: Dimensions and requirements for coaxial RF cables with a specified analogue bandwidth up to 6 GHz (20 GHz)	2019-06-11	40.60	60.60	2023-05-26	2023-05-26		
<b>ISO 19642-12</b> Straßenfahrzeuge - Kraftfahrzeugleitungen - Teil 12: Abmaße und Anforderungen an ungeschirmten Zweidrahtleitungen mit einer analogen Bandbreite bis 1 GHz Road vehicles - Automotive cables - Part 12: Dimensions and requirements for unshielded twisted pair RF cables with a specified analogue bandwidth up to 1 GHz	2019-06-11	40.60	60.60	2023-05-26	2023-05-26		
<b>ISO/INP 19642-13</b> Road vehicles - Automotive cables - Part 13: Dimensions and requirements for sheathed, shielded differential pair (SDP), shielded twisted quad (STQ) and shielded multi-pair cables for high speed data transmission with a specified analog bandwidth up to 4GHz (10 GHz)			10.40		10.20		



Bezeichnung Titel	Beginn der Arbeit	Stand	Akt. Bearb. - Stufe	Planung Ausgabe	Ausgabe-/ Erscheinungsdatum	(vorges.) Ersatz	Zusammenhang europ./intern. allg. Bemerkungen
	2023-01-01	2023-12-31					

## NA 052-00-32-05 AK

### Sicherungen Fuses and circuit breakers

Vorsitz: Dirk Beinker

Bearbeiter DIN: Stephan Krähnert

<b>DIN 72581-1</b>	1992-12-01	90.93	90.93	-	1993-08-01	DIN 72581-1 1978-04-01	systematische Überprüfung: 90.93 2023-12-20
Straßenfahrzeuge; Sicherungen für Kleinspannungsanlagen; Sicherungseinsätze Road vehicles; fuses for low tension installations; fuse links							
<b>DIN 72581-2</b>	1992-12-01	90.93	90.93	-	1993-08-01	DIN 72581-2 1977-11-01	systematische Überprüfung: 90.93 2023-12-20
Straßenfahrzeuge; Sicherungen für Kleinspannungsanlagen; Sicherungstreifen Road vehicles; fuses for low tension installations; fuse strips							
<b>DIN 72582</b>	1992-12-01	90.93	90.93	-	1993-09-01	DIN 72582 1951-01-01	systematische Überprüfung: 90.93 2023-12-20
Straßenfahrzeuge; Sicherungen für Kleinspannungsanlagen; Sicherungsdosen Road vehicles; fuses for low voltage installations; fuse boxes							
<b>DIN ISO 8820-8</b>	10.00	10.00	10.00				ISO 8820-8 (äquivalent)
<b>ISO/AWI 8820-3</b>	2022-06-28	10.90	10.90	2022-04-28		ISO 8820-3 2015-09-08	
Road vehicles - Fuse-links with tabs (blade type) Type C (medium), Type E (high current) and Type F (miniature)							
<b>ISO/AWI 8820-4</b>	2022-06-28	10.90	10.90	2022-04-28		ISO 8820-4 2016-11-16	
Road vehicles - Fuse-links with female contacts (type A) and bolt-in contacts (type B) and their test fixtures							
<b>ISO/DIS 10924-1</b>	2021-02-24	20.20	40.10	2024-11-20		ISO 10924-1 2016-04-04	
Straßenfahrzeuge - Sicherungsautomaten - Teil 1: Definitionen und allgemeine Anforderungen Road vehicles - Circuit breakers - Part 1: Definitions and general test requirements							
<b>ISO/DIS 10924-2</b>	2021-02-24	20.20	40.10	2024-11-20		ISO 10924-2 2014-02-18	
Straßenfahrzeuge - Schutzschalter - Teil 2: Benutzerhandbuch Road vehicles - Circuit breakers - Part 2: User's guide							
<b>ISO/DIS 10924-3</b>	2021-02-24	20.20	40.10	2024-11-20		ISO 10924-3 2015-04-02	
Straßenfahrzeuge - Schutzschalter - Teil 3: Miniatur-Schutzschalter (Flachanschlüsse), Form CB11 Road vehicles - Circuit breakers - Part 3: Miniature circuit breakers with tabs (Blade type), Form CB11							
<b>ISO/DIS 10924-4</b>	2021-02-24	20.20	40.10	2024-11-21		ISO 10924-4 2015-07-20	
Straßenfahrzeuge - Schutzschalter - Teil 4: Medium-Schutzschalter (Flachanschlüsse), Form CB15 Road vehicles - Circuit breakers - Part 4: Medium circuit breakers with tabs (Blade type), Form CB15							

Bezeichnung Titel	Beginn der Arbeit	Stand	Akt. Bearb. - Stufe	Planung Ausgabe	Ausgabe-/ Erscheinungsdatum	(vorges.) Ersatz	Zusammenhang europ./intern. allg. Bemerkungen
----------------------	----------------------	-------	------------------------	--------------------	--------------------------------	------------------	--

<b>ISO/DIS 10924-5</b> Straßenfahrzeuge - Schutzschalter - Teil 5: Schutzschalter mit Schrauben, Nennspannung von 450V Road vehicles - Circuit breakers - Part 5: Circuit breakers with bolt with rated voltage of 450 V	2021-02-24	20.20	40.10	2024-11-20		ISO 10924-5 2016-04-04	
--	------------	-------	-------	------------	--	------------------------	--

## NA 052-00-32-06 AK Steckverbinder On board electrical connections

Vorsitz: Harald Holweg  
Bearbeiter DIN: Stephan Krähnert

<b>DIN/TS 70214</b> Straßenfahrzeuge - Validierung von Automotive-Niedervolt-Steckverbindern Road vehicles - Validation of automotive low-voltage connectors	2023-03-06	40.40	40.40	2024-10-01	2024-01-01 Entwurf 2023-12-15		
<b>DIN EN ISO 8092-1</b> Straßenfahrzeuge - Steckverbindungen für das elektrische Fahrzeug-Bordnetz - Teil 1: Flachstecker für einpolige Steckverbindungen - Maße und besondere Anforderungen (ISO 8092-1:1996); Deutsche Fassung EN ISO 8092-1:1998 Road vehicles - Connections for on-board electrical wiring harnesses - Part 1: Tabs for single-pole connections - Dimensions and specific requirements (ISO 8092-1:1996); German version EN ISO 8092-1:1998	1998-02-01	60.60	95.45 Zurückziehung beabsichtigt	-	1998-10-01		EN ISO 8092-1 (äquivalent) ISO 8092-1 (äquivalent) systematische Überprüfung: 95.00 2023-08-25
<b>DIN EN ISO 8092-2</b> Straßenfahrzeuge - Steckverbindungen für das elektrische Fahrzeug-Bordnetz - Teil 2: Begriffe, Prüfungen und allgemeine Anforderungen (ISO 8092-2:2005); Deutsche Fassung EN ISO 8092-2:2005 Road vehicles - Connections for on-board electrical wiring harnesses - Part 2: Definitions, test methods and general performance requirements (ISO 8092-2:2005); German version EN ISO 8092-2:2005	2004-08-10	60.60	95.45 Zurückziehung beabsichtigt	2006-02-01	2006-10-01	DIN EN ISO 8092-2 2003-08-01	EN ISO 8092-2 (äquivalent) ISO 8092-2 (äquivalent) systematische Überprüfung: 95.00 2023-08-25
<b>DIN EN ISO 8092-2</b> Straßenfahrzeuge - Steckverbindungen für das elektrische Fahrzeug-Bordnetz - Teil 2: Begriffe, Prüfungen und allgemeine Anforderungen (ISO/DIS 8092-2:2022); Englische Fassung prEN ISO 8092-2:2022	2019-12-06	40.50	95.45 Zurückziehung beabsichtigt	2022-09-01	2023-04-01 Entwurf 2023-03-10	DIN EN ISO 8092-2 2006-10-01	FprEN ISO 8092-2 (äquivalent) ISO 8092-2 (äquivalent) systematische Überprüfung: 95.00 2023-08-25
<b>DIN EN ISO 8092-2</b> Straßenfahrzeuge - Steckverbindungen für das elektrische Fahrzeug-Bordnetz - Teil 2: Begriffe, Prüfungen und allgemeine Anforderungen (ISO/DIS 8092-2:2022); Englische Fassung prEN ISO 8092-2:2022							

Bezeichnung Titel	Beginn der Arbeit	Stand	Akt. Bearb. - Stufe	Planung Ausgabe	Ausgabe-/ Erscheinungsdatum	(vorges.) Ersatz	Zusammenhang europ./intern. allg. Bemerkungen
<b>DIN ISO 8092-3</b>  Straßenfahrzeuge - Steckverbindungen für das elektrische Fahrzeug-Bordnetz - Teil 3: Flachstecker für mehrpolige Steckverbindungen, Maße und besondere Anforderungen (ISO 8092-3:1996); Deutsche Fassung EN ISO 8092-3:1999 Road vehicle - Connections for on-board electrical wiring harnesses - Part 3: Tabs for multi-pole connections, dimensions and specific requirements (ISO 8092-3:1996); German version EN ISO 8092-3:1999	1999-11-01	95.45 Zurückziehung beabsichtigt	95.45 Zurückziehung beabsichtigt	-	1999-11-01		EN ISO 8092-3 (äquivalent) ISO 8092-3 (äquivalent) systematische Überprüfung: 95.00 2023-08-25
<b>DIN EN ISO 8092-4</b>  Straßenfahrzeuge - Steckverbindungen für das elektrische Fahrzeug-Bordnetz - Teil 4: Rundstecker für ein- und mehrpolige Steckverbindungen, Maße und besondere Anforderungen (ISO 8092-4:1997); Deutsche Fassung EN ISO 8092-4:1999 Road vehicles - Connections for on-board electrical wiring harnesses - Part 4: Pins for single and multi-pole connections, dimensions and specific requirements (ISO 8092-4:1997); German version EN ISO 8092-4:1999	1999-11-01	95.45 Zurückziehung beabsichtigt	95.45 Zurückziehung beabsichtigt	-	1999-11-01		EN ISO 8092-4 (äquivalent) ISO 8092-4 (äquivalent) systematische Überprüfung: 95.00 2023-08-25
<b>ISO 8092-2</b>  Straßenfahrzeuge - Steckverbindungen für das elektrische Fahrzeug-Bordnetz - Teil 2: Begriffe, Prüfungen und allgemeine Anforderungen Road vehicles - Connections for on-board electrical wiring harnesses - Part 2: Terminology, test methods and general performance requirements	2019-07-01	60.60	60.60	2023-09-04	2023-09-04	ISO 8092-2 2005-11-18	
<b>ISO/DIS 8092-6</b>  Straßenfahrzeuge - Steckverbindungen für das elektrische Fahrzeug-Bordnetz - Teil 6: Bordnetz Ethernet, allgemeine Leistungsanforderungen und Schnittstellendefinitionen Road vehicles - Connections for on-board electrical wiring harnesses - Part 6: In-vehicle Ethernet, general performance requirements and interface definitions	2020-04-23	10.90	30.75	2024-07-03			
<b>ISO/DIS 8092-7</b>  Straßenfahrzeuge - Verbindungen für Bordnetze - Teil 7: Anforderungen an elektrische Verbindungen, Prüfungen und Schnittstellendefinition für Miniatur-Koaxial-Verbindungen Road vehicles - Connections for on-board electrical wiring harnesses - Part 7: Electrical connection requirements, test methods and interface definition for miniaturized coaxial connections	2020-07-28	20.60	30.75	2024-05-17			
<b>ISO/TS 19072-5</b>  Road vehicles - Connection interface for pyrotechnic devices, two-way and three-way connections - Part 5: Pyrotechnic device and harness connector assembly - type 3 (only two-way)	2014-12-08	90.60	90.80	2019-09-19	2019-09-19		systematische Überprüfung: 90.92 2023-07-24
<b>ISO 21111-8</b>  Straßenfahrzeuge - Ethernet in Fahrzeugen - Teil 8: Elektrische 100-Mbit/s Ethernet-Übertragungsmethoden und Prüfmethoden Road vehicles - In-vehicle Ethernet - Part 8: Electrical 100-Mbit/s Ethernet transmission media, components and tests	2018-01-17	60.60	60.60	2022-08-09	2022-08-09		systematische Überprüfung: 90.92 2023-07-24
<b>ISO/AWI 21111-8</b>  Road vehicles - In-vehicle Ethernet - Part 8: Elektrische 100-Mbit/s Ethernet-Übertragungsmethoden und Prüfmethoden	2023-07-24	10.90	20.00	2025-07-24		ISO 21111-8 2022-08-09	
<b>ISO/AWI TS 19072-5</b>  Road vehicles - Connection interface for pyrotechnic devices, two-way and three-way connections - Part 5: Pyrotechnic device and harness connector assembly - type 3 (only two-way)	2023-07-24	20.00	20.00	2026-07-24		ISO/TS 19072-5 2019-09-19	

Bezeichnung Titel	Beginn der Arbeit	Stand	Akt. Bearb. - Stufe	Planung Ausgabe	Ausgabe-/ Erscheinungsdatum	(vorges.) Ersatz	Zusammenhang europ./intern. allg. Bemerkungen
----------------------	----------------------	-------	------------------------	--------------------	--------------------------------	------------------	--

## NA 052-00-32-08-01 AK

### Allgemeine Anforderungen an Fahrzeuge

#### Basic requirements for road vehicles

Vorsitz: Matthias Maihöfer  
 Bearbeiter DIN: Dipl.-Ing. Egbert Fritzsche

<b>ISO/PAS 8926</b> Road vehicles - Functional safety - Use of pre-existing software architectural elements	2021-09-10	10.75	50.88	60.00	2024-01-05		
<b>ISO/TR 9839</b> Straßenfahrzeuge - Anwendung voraussetzender Wartung nach ISO 26262-5 Road vehicles - Application of predictive maintenance to hardware with ISO 26262-5	2021-08-17	20.00	60.60	60.60	2023-08-24	2023-08-24	
<b>ISO/TR 9968</b> Road vehicles - Functional safety - Application to generic rechargeable energy storage systems for new energy vehicle	2021-08-27	20.00	60.60	60.60	2023-06-15	2023-06-15	

## NA 052-00-32-10 AK

### Optische Komponenten und Prüfverfahren Optical components and test methods

Vorsitz:  
 Bearbeiter DIN: Stephan Krähnert

<b>ISO/DIS 24581</b> Straßenfahrzeuge - Allgemeine Anforderungen und Prüfverfahren für optische Kabelsätze in Straßenfahrzeugen für die Kommunikation mit bis zu 100 Gbit/s Road vehicles - General requirements and test methods of in-vehicle optical harnesses for up to 100Gbit/s communication	2021-01-29	30.60	40.60	40.60	2024-07-10		
---	------------	-------	-------	-------	------------	--	--

## NA 052-00-32-11 AK

### Cybersecurity Cybersecurity

Vorsitz: Dr. Gido Scharfenberger-Fabian  
 Bearbeiter DIN: Stephan Krähnert

<b>ISO/SAE AWI PAS 8475</b> Road vehicles - Cybersecurity Assurance Levels (CAL) and Targeted Attack Feasibility (TAF)	2022-12-01	10.90	10.90	20.00	2024-12-01		
<b>ISO/SAE AWI 8477</b> Straßenfahrzeuge – Überprüfung und Validierung der Cybersicherheit Road vehicles - Cybersecurity verification and validation	2023-09-15	00.00	10.90	20.00	2025-09-15		

Bezeichnung Titel	Beginn der Arbeit	Stand	Akt. Bearb. - Stufe	Planung Ausgabe	Ausgabe-/ Erscheinungsdatum	(vorges.) Ersatz	Zusammenhang europ./intern. allg. Bemerkungen
----------------------	----------------------	-------	------------------------	--------------------	--------------------------------	------------------	--

## NA 052-00-32-12 AK

### Software Update Engineering Software Update Engineering

Vorsitz: Conrad Graf von Hochberg  
 Bearbeiter DIN: Stephan Krähnert

<b>ISO 24089</b> Straßenfahrzeuge – Entwicklung und Durchführung von Software Updates Road vehicles - Software update engineering	2019-03-28	50.60	60.60	2023-02-08	2023-02-08		
<b>ISO 24089 DAM 1</b> Road vehicles - Software update engineering - Amendment 1	2023-07-24	40.10	40.00	2024-11-20			
<b>ISO/AWI TR 24935</b> Road Vehicles - Software Update over the air using mobile cellular network	2023-12-21	20.00	20.00	2025-12-21			

## NA 052-00-32-51 AK

### Automatisierung des Leitungssatzes Automation of wiring harness

Vorsitz: Rainer Bogner  
 Bearbeiter DIN: Stephan Krähnert

<b>DIN 72036</b> Straßenfahrzeuge - Automatisierung der Leitungssatzfertigung Road vehicles - Automation of the wiring-harness production	2021-08-26	40.45	45.90	2024-08-01	2021-11-01 Entwurf 2021-10-22		
---	------------	-------	-------	------------	----------------------------------	--	--

## NA 052-00-33 AA

### Fahrzeugdynamik und Chassis Komponenten Vehicle dynamics and chassis components

Vorsitz: Dipl.-Ing. Frank Esser  
 Bearbeiter DIN: Dipl.-Ing. Egbert Fritzsche

<b>DIN 70024-3</b> Begriffe für Einzelteile von Kraftfahrzeugen und deren Anhängfahrzeugen; Bremsausrüstung Terminology associated with components of motor vehicles and their towed vehicles; braking equipment	1987-05-01	90.00	90.93	-	1990-07-01	DIN 70024-3 1979-12-01	systematische Überprüfung: 90.93 2023-11-07
<b>DIN 70024-3 Beiblatt 1</b> Begriffe für Einzelteile von Kraftfahrzeugen und deren Anhängfahrzeugen; Bremsausrüstung Terminology associated with components of motor vehicles and their towed vehicles; braking equipment; translations	1991-09-01	90.00	90.93	-	1991-09-01		systematische Überprüfung: 90.93 2023-11-07

Bezeichnung Titel	Beginn der Arbeit	Stand 2023-12-31	Akt. Bearb. - Stufe	Planung Ausgabe	Ausgabe-/ Erscheinungsdatum	(vorges.) Ersatz	Zusammenhang europ./intern. allg. Bemerkungen
<b>DIN 74040</b> Mechanische Verbindungen für Kraftfahrzeuge und Anhängerfahrzeuge; Zuggabeln, Anschlußmaße Mechanical connections between towing vehicles and trailers; tow bar for trailer, interchangeability dimensions	1975-03-01	90.93	90.93	-	1975-03-01		systematische Überprüfung: 90.93 2023-11-07
<b>DIN 74060-10</b> Druckluftbremsanlagen; Druckluftzylinder; Membranzylinder; Meßverfahren der Kraftabgabe über den Hub Air-braking systems; air-pressure cylinder; brake chamber; method of measurement of the output-force over the stroke	1986-09-01	90.93	90.93	-	1988-01-01		systematische Überprüfung: 90.93 2023-11-07
<b>DIN 74200</b> Hydraulische Bremsanlagen; Zylinder; Maße, Einbau Hydraulic braking systems; cylinders; dimensions; instructions for installation	1990-01-01	90.93	90.93	-	1991-04-01	DIN 74200 1978-07-01	systematische Überprüfung: 90.93 2023-11-07
<b>DIN 74225</b> Hydraulische Bremsanlagen; Bremsschlauchleitungen, Bremsschlauch-Armaturen und Bremsschlauchleitungs-Halter Brake hose assemblies; brake hose fittings; brake hose clips	1986-12-01	90.93	90.93	-	1991-09-01	DIN 74225-1 1963-11-01	systematische Überprüfung: 90.93 2023-11-07
<b>DIN 74233-1</b> Hydraulische Bremsanlagen; Bremsrohrarmaturen; Überwurfschrauben für Bremsrohre Hydraulic braking systems; fittings for brake pipes; male fittings for brake pipes	1986-12-01	90.93	90.93	-	1991-02-01	DIN 74233-1 1963-10-01	systematische Überprüfung: 90.93 2023-11-07
<b>DIN 74233-2</b> Hydraulische Bremsanlagen; Bremsrohrarmaturen; Überwurfmutter für Bremsrohre Hydraulic braking systems; fittings for brake pipes; union nuts for brake pipes	1986-12-01	90.93	90.93	-	1991-02-01	DIN 74233-2 1963-10-01	systematische Überprüfung: 90.93 2023-11-07
<b>DIN 74235</b> Hydraulische Bremsanlagen; Gewindelöcher Hydraulic braking systems; tapped holes	1986-12-01	90.93	90.93	-	1991-08-01	DIN 74235-1 1964-07-01 DIN 74235 1986-12-01	systematische Überprüfung: 90.93 2023-11-07
<b>DIN 74253</b> Bremsausrüstung für Kraftfahrzeuge und Anhängerfahrzeuge; Graphische Symbole für Bremsschaltpläne Braking equipment for motor vehicles and trailers; graphic symbols for piping diagrams	1987-12-01	90.93	90.93	-	1994-01-01	DIN 74253 1979-05-01	systematische Überprüfung: 90.93 2023-11-07
<b>DIN 74267</b> Druckluftbremsanlagen; Schilder für automatisch-lastabhängige Bremskraftregelrichtung (ALB) Air-braking systems; labels for load sensing devices	1982-09-01	90.93	90.93	-	1984-05-01	DIN 74267 1977-06-01	systematische Überprüfung: 90.93 2023-11-07
<b>DIN 74280</b> Druckluftbremsanlagen - Rückschlagventil Air braking systems - Check valve	1998-01-01	90.93	90.93	-	1998-10-01		systematische Überprüfung: 90.93 2023-11-07

Bezeichnung Titel	Beginn der Arbeit	Stand 2023-12-31	Akt. Bearb. - Stufe	Planung Ausgabe	Ausgabe-/ Erscheinungsdatum	(vorges.) Ersatz	Zusammenhang europ./intern. allg. Bemerkungen
<b>DIN 74286</b> Druckluftbremsanlagen; Dichtringe für Kupplungsköpfe für Zweileitungs-Druckluftbremsanlagen Air braking systems; packing rings for hose couplings for double line braking systems	1987-06-01	90.93	90.93	-	1988-05-01	DIN 74286 1976-02-01	systematische Überprüfung: 90.93 2023-11-07
<b>DIN 74310-1</b> Druckluftbremsanlagen; Schläuche, Maße, Werkstoff, Kennzeichnung Air braking systems; hoses; dimensions; material; marking	1993-07-01	90.93	90.93	-	1993-12-01	DIN 74310-1 1976-08-01	systematische Überprüfung: 90.93 2023-11-07
<b>DIN 74310-2</b> Druckluftbremsanlagen; Schläuche; Anforderungen, Prüfungen Air braking systems; hoses; requirements; tests	1993-07-01	90.93	90.93	-	1993-12-01	DIN 74310-2 1976-08-01	systematische Überprüfung: 90.93 2023-11-07
<b>DIN 74323</b> Druckluftbremsanlagen; Rohrwendeln Air braking systems; coiled tubing	1990-01-01	90.93	90.93	-	1991-04-01	DIN 74323 1988-05-01	systematische Überprüfung: 90.93 2023-11-07
<b>DIN 74324-1</b> Druckluftbremsanlagen - Rohre und Rohrleitungen aus Polyamid - Teil 1: Anforderungen und Prüfungen Air braking systems - Thermoplastic tubing - Part 1: Requirements and tests	1994-05-01	90.93	90.93	-	1996-02-01	DIN 74324-1 1991-10-01	systematische Überprüfung: 90.93 2023-11-07
<b>DIN 74325</b> Druckluftbremsanlagen; Schlauchanschlüsse; Formen, Maße Air braking systems; hose nipples; shapes; dimensions	1988-05-01	90.93	90.93	-	1988-05-01	DIN 74325 1976-07-01	systematische Überprüfung: 90.93 2023-11-07
<b>DIN 74344</b> Druckluftbremsanlagen - Leerkupplung Air braking systems - Dummy coupling	1998-01-01	90.93	90.93	-	1998-10-01		systematische Überprüfung: 90.93 2023-11-07
<b>DIN 74347</b> Druckluftbremsanlagen - LeitungsfILTER Air braking systems - Air filter for pipes	1998-01-01	90.93	90.93	-	1998-10-01		systematische Überprüfung: 90.93 2023-11-07
<b>DIN ISO 3583</b> Straßenfahrzeuge; Prüfanschluß für Druckbremsanlagen; identisch mit ISO 3583, Ausgabe 1984 Road vehicles; pressure test connection for compressed-air pneumatic braking equipment; identical with ISO 3583, edition 1984	1987-05-01	90.93	90.93	-	1987-05-01	DIN ISO 3583 1984-05-01	ISO 3583 (äquivalent) systematische Überprüfung: 90.93 2023-11-07
<b>DIN ISO 6786</b> Straßenfahrzeuge; Druckluftbremsanlagen; Kennzeichnung von Anschlüssen an Geräten Road vehicles; Air braking systems; identification of connections on units	1981-12-01	90.93	90.93	-	1981-12-01		ISO 6786 (äquivalent) systematische Überprüfung: 90.93 2023-11-07

Bezeichnung Titel	Beginn der Arbeit	Stand 2023-12-31	Akt. Bearb. - Stufe	Planung Ausgabe	Ausgabe-/ Erscheinungsdatum	(vorges.) Ersatz	Zusammenhang europ./intern. allg. Bemerkungen
<b>DIN ISO 8855</b> Straßenfahrzeuge - Fahrzeugdynamik und Fahrverhalten - Begriffe (ISO 8855:2011) Road vehicles - Vehicle dynamics and road-holding ability - Vocabulary (ISO 8855:2011)	2012-02-27	90.93	90.93	2013-05-01	2013-11-01	DIN 70000 1994-01-01	ISO 8855 (äquivalent) systematische Überprüfung: 90.93 2023-11-07
<b>DIN ISO 9815</b> Straßenfahrzeuge - Personenkraftwagenzüge - Prüfung der Querstabilität (ISO 9815:1992) Road vehicles - Passenger car/trailer combinations - Lateral stability test (ISO 9815:1992)	1997-08-01	90.93	90.93	-	1997-08-01		ISO 9815 (äquivalent) systematische Überprüfung: 90.93 2023-11-07
<b>ISO 3803</b> Straßenfahrzeuge; Hydraulischer Prüfanschluß für Bremsanlagen Road vehicles - Hydraulic pressure test connection for braking equipment	1984-06-01	90.93	90.81	-	1984-12-01	ISO 3803 1976-02-01	systematische Überprüfung: 90.93 2023-10-07
<b>ISO 4929</b> Straßenfahrzeuge; Membrandichtungen für Vorratsbehälter hydraulischer Hauptbremszylinder bei Verwendung nichtmineralischer Bremsflüssigkeit Road vehicles - Diaphragm gaskets for hydraulic brake master cylinder reservoirs using a non-petroleum base hydraulic brake fluid	1978-02-01	90.93	90.81	-	1978-02-01		systematische Überprüfung: 90.93 2023-10-07
<b>ISO 6312</b> Straßenfahrzeuge - Bremsbeläge - Abscherprobe für Bremsklötze von Scheibenbremsen und Bremsbackensysteme Road vehicles - Brake linings - Shear test procedure for disc brake pad and drum brake shoe assemblies	2007-05-03	90.60	90.81	2010-05-03	2010-08-11	ISO 6312 2001-02-22	systematische Überprüfung: 90.93 2023-08-16
<b>ISO 8349</b> Straßenfahrzeuge - MESSUNG DES STRASSENBEREICHENREIBWERTES Road vehicles - Measurement of road surface friction	1995-04-20	90.60	90.81	-	2002-04-25	ISO/TR 8349 1986-10-30	systematische Überprüfung: 90.93 2023-08-16
<b>ISO 8720</b> Personenkraftwagen; Anforderungen an mechanische Unterstellheber Passenger cars - Specifications for mechanical jacks	1977-06-01	90.93	90.81	-	1991-08-08		systematische Überprüfung: 90.93 2023-10-07
<b>ISO 10392</b> Straßenfahrzeuge - Bestimmung des Zentrums der Schwerkraft Road vehicles - Determination of centre of gravity	2008-10-23	90.60	90.81	2011-10-23	2011-03-14	ISO 10392 1992-06-11	systematische Überprüfung: 90.93 2023-08-16
<b>ISO 14791</b> Straßenfahrzeuge - Nutzfahrzeugzüge und Gelenkbusse - Prüfung der Querstabilität Road vehicles - Heavy commercial vehicle combinations and articulated buses - Lateral stability test methods	1994-12-01	90.93	90.81	-	2000-04-13		systematische Überprüfung: 90.93 2023-10-07



Bezeichnung Titel	Beginn der Arbeit	Stand 2023-01-01 2023-12-31	Akt. Bearb. - Stufe	Planung Ausgabe	Ausgabe-/ Erscheinungsdatum	(vorges.) Ersatz	Zusammenhang europ./intern. allg. Bemerkungen
<b>ISO 14793</b> Straßenfahrzeuge - Schwere Nutzfahrzeuge und Busse - Querkraftprüfverfahren Road vehicles - Heavy commercial vehicles and buses - Lateral transient response test methods	2010-08-13	90.60	90.80	90.93	2013-08-13	2011-02-03	ISO 14793 2003-02-24  systematische Überprüfung: 90.93 2023-08-16
<b>ISO 14794</b> Schwere Nutzfahrzeuge und Busse - Bremsen in der Kurve - Prüfverfahren: offene Kreisfahrt Heavy commercial vehicles and buses - Braking in a turn - Open-loop test methods	2010-08-13	90.60	90.80	90.93	2013-08-13	2011-02-03	ISO 14794 2003-11-07  systematische Überprüfung: 90.93 2023-08-16
<b>ISO 17288-1</b> Passenger cars - Free-steer behaviour - Part 1: Steering-release open-loop test method	2009-01-15	90.60	90.80	90.93	2012-01-15	2011-02-16	ISO 17288-1 2002-06-13  systematische Überprüfung: 90.93 2023-08-16
<b>ISO 17288-2</b> Passenger cars - Free-steer behaviour - Part 2: Steering-pulse open-loop test method	2009-01-15	90.60	90.80	90.93	2012-01-15	2011-02-16	ISO 17288-2 2004-08-25  systematische Überprüfung: 90.93 2023-08-16
<b>ISO 21750</b> Straßenfahrzeuge - Verbesserung der Sicherheit in Verbindung mit Reifendrucküberwachung Road vehicles - Safety enhancement in conjunction with tyre inflation pressure monitoring	2001-06-29	90.93	90.81	90.93	2004-06-30	2006-03-17	systematische Überprüfung: 90.93 2023-10-07
<b>ISO 21995</b> Road vehicles - Test of vehicle air braking systems with a permissible mass of over 3,5 t - Acquisition and use of reference values using a roller brake tester	2004-04-08	90.60	90.81	90.93	2008-03-31	2008-03-04	systematische Überprüfung: 90.93 2023-08-16
<p><b>NA 052-00-33-02 AK</b>      <b>Fahrzeugdynamik Pkw</b>  <b>Vehicle dynamics of passenger cars</b>                  Vorsitz:                  Bearbeiter DIN:    Dipl.-Ing. Egbert Fritzsche</p>							
<b>ISO 3888-2</b> Personenkraftwagen - Prüfstrecke für plötzliche Spurwechsel - Teil 2: Ausweichen von Hindernissen Passenger cars - Test track for a severe lane-change manoeuvre - Part 2: Obstacle avoidance	2010-08-13	90.60	90.81	90.92	2013-08-13	2011-03-11	ISO 3888-2 2002-11-21  systematische Überprüfung: 90.92 2023-01-16
<b>ISO/AWI 3888-2</b> Personenkraftwagen - Prüfstrassen für einen scharfen Spurwechsel - Teil 2: Hindernisvermeidung Passenger cars - Test track for a severe lane-change manoeuvre - Part 2: Obstacle avoidance	2023-01-25		10.90	10.99	2026-02-01		ISO 3888-2 2011-03-11
<b>ISO 7401</b> Straßenfahrzeuge - Testverfahren für querdynamisches Übertragungsverhalten - Prüfung mit offener Kreisfahrt Road vehicles - Lateral transient response test methods - Open-loop test methods	2008-10-31	90.60	90.81	90.93	2012-10-31	2011-04-12	ISO 7401 2003-02-24  systematische Überprüfung: 90.93 2023-08-16

Bezeichnung Titel	Beginn der Arbeit	Stand 2023-12-31	Akt. Bearb. - Stufe	Planung Ausgabe	Ausgabe-/ Erscheinungsdatum	(vorges.) Ersatz	Zusammenhang europ./intern. allg. Bemerkungen
<b>ISO/DIS 9815</b> Straßenfahrzeuge - Kombination von Personenkraftfahrzeugen und Anhängern - Prüfung der Längsstabilität Road vehicles - Passenger-car and trailer combinations - Lateral stability test	2021-06-21	30.99	40.88	2024-03-31		ISO 9815 2010-04-30	
<b>ISO 9816</b> Personenkraftwagen - Lastwechsellreaktionen eines Fahrzeugs bei Kreisfahrt - Testverfahren im offenen Regelkreis Passenger cars - Power-off reaction of a vehicle in a turn - Open-loop test method	2014-11-13	60.60	90.81	2018-11-13	2018-04-20	ISO 9816 2006-12-01	systematische Überprüfung: 90.93 2023-10-07
<b>ISO 12021</b> Straßenfahrzeuge - Seitenwindverhalten - Teil 1: Testverfahren im offenen Regelkreis mit Windschleuse Road vehicles - Sensitivity to lateral wind - Open-loop test method using wind generator input	2009-01-15	90.60	90.81	2012-01-15	2010-11-23	ISO 12021-1 1996-08-22	systematische Überprüfung: 90.93 2023-08-16
<b>ISO 13674-1</b> Straßenfahrzeuge - Prüfverfahren für die Qualifikation der zentrierten Handhabung - Teil 1: Wellenprüfung Road vehicles - Test method for the quantification of on-centre handling - Part 1: Weave test	2021-06-21	30.99	60.60	2023-11-08	2023-11-08	ISO 13674-1 2010-05-06	
<b>ISO/NP 19725</b> Road vehicles - Steer-by-wire Systems - System Safety Guidelines		00.00	10.40				
<b>ISO/PWI 19737</b> Passenger vehicles - Test method for steering effort measurement when maneuvering at low speed or with stationary vehicle		00.00	00.00				
<b>ISO/PWI 19748</b> Road vehicles - Motion sickness		00.00	00.00				
<b>NA 052-00-33-05 AK</b>							
<b>Räder Wheels</b>							
Vorsitz: Stefan Dittmar							
Bearbeiter DIN: Dipl.-Ing. Egbert Fritzsche							
<b>DIN 70064</b> Straßenfahrzeuge - Grundlagen der zweiaxialen Räderprüfung für Nutzfahrzeuge Road vehicles - Basics for bi-axial wheel testing for commercial vehicles	2021-11-07	40.50	60.60	2023-06-01	2023-06-01	2023-06-01	
<b>DIN 74361-3</b> Scheibenräder für Kraftwagen und Anhängerfahrzeuge - Teil 3: Anschlussmaße und Befestigungselemente für Mittenzentrierung Disc wheels for motor vehicles and trailers - Part 3: Dimensions and fastening devices for hub-centering	2022-07-11	40.40	60.60	2023-07-01	2023-07-01	DIN 74361-3 2011-07-01	
<b>DIN 74362-1</b> Bremsstromeln für Scheibenräder von Lastanhängern und Busanhängern mit Eimpresstiefe und 8-Bolzen-Befestigung; maximale Außenkontur Brake drums for offset disc wheels of truck and bus trailers with 8 bolt mounting; maximum outline	1981-09-01	90.00	90.93	-	1982-10-01		systematische Überprüfung: 90.93 2023-11-07

Bezeichnung Titel	Beginn der Arbeit	Stand	Akt. Bearb. - Stufe	Planung Ausgabe	Ausgabe-/ Erscheinungsdatum	(vorges.) Ersatz	Zusammenhang europ./intern. allg. Bemerkungen
<b>DIN 74362-2</b> Bremsstromeln für Scheibenräder von Lastanhängern und Busanhängern mit Einpreßtiefe und 10-Bolzen-Befestigung; maximale Außenkontur Brake drums for offset disc wheels of truck and bus trailers with 10 bolt mounting; maximum outline	1981-09-01	90.93	90.93	-	1982-10-01		systematische Überprüfung: 90.93 2023-11-07
<b>DIN 74362-3</b> Bremsstromeln für Scheibenräder von Lastanhängern und Busanhängern ohne Einpreßtiefe und mit 8- oder 10-Bolzen-Befestigung; maximale Außenkontur Brake drums for disc wheels without offset of truck and bus trailers with 8 or 10 bolt mounting; maximum outline	1981-09-01	90.93	90.93	-	1982-10-01		systematische Überprüfung: 90.93 2023-11-07
<b>DIN 74362-4</b> Bremsstromeln für Scheibenräder von Nutzkraftwagen mit Einpreßtiefe und 8-Bolzen-Befestigung; maximale Außenkontur Brake drums for offset disc wheels of commercial vehicles with 8 bolt mounting; maximum outline	1981-09-01	90.93	90.93	-	1982-10-01		systematische Überprüfung: 90.93 2023-11-07
<b>DIN 74362-5</b> Bremsstromeln für Scheibenräder von Nutzkraftwagen mit Einpreßtiefe und 10-Bolzen-Befestigung; maximale Außenkontur Brake drums for offset disc wheels of commercial vehicles with 10 bolt mounting; maximum outline	1981-09-01	90.93	90.93	-	1982-10-01		systematische Überprüfung: 90.93 2023-11-07
<b>DIN 74362-6</b> Bremsstromeln für Scheibenräder von Nutzkraftwagen ohne Einpreßtiefe und mit 8- oder 10-Bolzen-Befestigung; maximale Außenkontur Brake drums for disc wheels without offset of commercial vehicles with 8 or 10 bolt mounting; maximum outline	1981-09-01	90.93	90.93	-	1982-10-01		systematische Überprüfung: 90.93 2023-11-07
<b>DIN 74362-7</b> Bremsstromeln für Scheibenräder mit Felgendurchmesserbezeichnung 15 ohne Einpreßtiefe und mit 6- oder 10-Bolzen-Befestigung, maximale Außenkontur Brake drums for disc wheels with rim diameter designation 15 without offset for 6 or 10 bolt mounting; maximum outline	1986-01-01	90.93	90.93	-	1987-05-01	DIN 74362-7 1975-08-01	systematische Überprüfung: 90.93 2023-11-07
<b>DIN 74362-8</b> Bremsstromeln für Scheibenräder mit Felgendurchmesserbezeichnung 15 mit Einpreßtiefe und mit 6- oder 10-Bolzen-Befestigung; maximale Außenkontur Brake drums for offset disc wheels rim diameter designation 15 for 6 or 10 bolt mounting; maximum outline	1986-01-01	90.93	90.93	-	1987-05-01	DIN 74362-8 1975-08-01	systematische Überprüfung: 90.93 2023-11-07
<b>DIN 74363-1</b> Bremsstromeln für Anhänger von Personenkraftwagen mit Radanschluß BZ 5 x 112; maximale Außenkontur Brake drums for passenger car trailers with 5 bolt mounting and pitch circle dia. 112 mm (BZ 5 x 112); maximum outline	1981-09-01	90.93	90.93	-	1982-10-01		systematische Überprüfung: 90.93 2023-11-07
<b>DIN 74363-2</b> Bremsstromeln für Anhänger von Personenkraftwagen mit Radanschluß BZ 5 x 120; maximale Außenkontur Brake drums for passenger car trailers with 5 bolt mounting and pitch circle dia. 120 mm (BZ 5 x 120); maximum outline	1981-09-01	90.93	90.93	-	1982-10-01		systematische Überprüfung: 90.93 2023-11-07
<b>ISO 3894</b> Straßenfahrzeuge - Räder/Felgen für Nutzfahrzeuge - Prüfverfahren Road vehicles - Wheels/rims for commercial vehicles - Test methods	2021-06-21	60.60	60.60	2023-01-10	2023-01-10	ISO 3894 2015-08-05	

Bezeichnung Titel	Beginn der Arbeit	Stand 2023-12-31	Akt. Bearb. - Stufe	Planung Ausgabe	Ausgabe-/ Erscheinungsdatum	(vorges.) Ersatz	Zusammenhang europ./intern. allg. Bemerkungen
----------------------	----------------------	---------------------	------------------------	--------------------	--------------------------------	------------------	--

<b>ISO 4107</b> Nutzfahrzeuge - Abmessungen für Radanbefestigungen Commercial vehicles - Wheel-hub attachment dimensions	2021-06-23	30.40	60.60	2023-12-04	2023-12-04	ISO 4107 2010-07-06	
--	------------	-------	-------	------------	------------	---------------------	--

## NA 052-00-33-06 AK

### Fahrzeugdynamik Nutzfahrzeuge Vehicle dynamics of heavy commercial vehicles and buses

Vorsitz:

Bearbeiter DIN: Dipl.-Ing. Egbert Fritzsche

<b>ISO 11012</b> Schwere Nutzfahrzeuge und Busse - Open-Loop-Testmethoden für die Quantifizierung von on-centre-Handhabung - Weave Test und Übergangstest Heavy commercial vehicles and buses - Open-loop test methods for the quantification of on-centre handling - Weave test and transition test	2007-07-06	90.93	90.80	2010-06-30	2009-09-08		systematische Überprüfung: 90.93 2023-10-07
<b>ISO 16333</b> Heavy commercial vehicles and buses - Steady-state rollover threshold - Tilt-table test method	2010-08-13	90.60	90.81	2013-08-13	2011-02-11	ISO 16333 2004-09-01	systematische Überprüfung: 90.93 2023-08-16
<b>ISO 18375</b> Heavy commercial vehicles and buses - Test method for yaw stability - Sine with dwell test	2013-08-30	90.60	90.81	2016-08-30	2016-11-08		systematische Überprüfung: 90.93 2023-08-16
<b>ISO 22135</b> Straßenfahrzeuge - Schwere Nutzfahrzeuge und Busse - Berechnungsmethode für Überschlag bei stetiger Kreisfahrt Road vehicles - Heavy commercial vehicles and buses - Calculation method for steady-state rollover threshold	2019-07-02	50.88	60.60	2023-01-10	2023-01-10		
<b>ISO/DIS 23373</b> Schwere Nutzfahrzeuge und Busse - Simulation und Bewertung der Fahrdynamik - Reifenmodell zur Beurteilung der Längsstabilität für schwere Nutzkraftfahrzeugkombinationen auf befestigten und trockenen Straßen Heavy commercial vehicles and buses - Vehicle dynamics simulation and validation - Tyre model for lateral estimation of heavy vehicle combinations operated at dry paved road surface	2021-01-29	30.75	40.86	2024-10-13			

## NA 052-00-33-09 AK

### Testscenarios für autonome Fahrzeuge Test scenario of autonomous driving vehicle

Vorsitz: Dipl.-Ing. Jens Mazzega

Bearbeiter DIN: Dipl.-Ing. Egbert Fritzsche

<b>ISO 34503</b> Straßenfahrzeuge - Testscenarios für automatisiertes Fahren - Taxonomie für den operativen Betriebsbereich Road Vehicles - Test scenarios for automated driving systems - Specification for operational design domain	2019-10-29	40.60	60.60	2023-08-08	2023-08-08	2023-08-08	
--	------------	-------	-------	------------	------------	------------	--

Bezeichnung Titel	Beginn der Arbeit	Stand 2023-12-31	Akt. Bearb. - Stufe	Planung Ausgabe	Ausgabe-/ Erscheinungsdatum	(vorges.) Ersatz	Zusammenhang europ./intern. allg. Bemerkungen
----------------------	----------------------	---------------------	------------------------	--------------------	--------------------------------	------------------	--

<b>ISO 34504</b> Straßenfahrzeuge - Testscenarien für automatisiertes Fahren – Kategorisierung von Szenarien Road vehicles - Test scenarios for automated driving systems - Scenario categorization	2019-10-29	40.10	50.88	60.00	2023-12-14		
<b>ISO/CD 34505</b> Straßenfahrzeuge - Testscenarien für automatisiertes Fahren – Szenarienbasierte Testfallerstellung und Bewertung Road vehicles - Test scenarios for automated driving systems - Scenario evaluation and test case generation	2022-09-15	10.90	30.40	30.20	2025-09-15		

## NA 052-00-33-10 AK

### Bremsbeläge und Reibpaarungen Brake linings and friction couples

Vorsitz:

Bearbeiter DIN: Dipl.-Ing. Egbert Fritzsche

<b>ISO 22574</b> Straßenfahrzeuge - Materialreibwerte für Bremsbeläge - Visuelle Bewertung Road vehicles - Brake linings friction materials - Visual inspection	2020-09-24	40.10	60.60	60.60	2023-08-24	2023-08-24	ISO/PAS 22574 2007-01-10
<b>ISO/CD PAS 13146</b> Road vehicles - Brake lining friction materials - Drag mode friction test for hydraulic and pneumatic vehicle brakes	2022-03-24	20.00	30.40	30.20	2025-02-01		
<b>ISO/PWI 4792</b> Road vehicles - Friction-relevant brake disc specification	00.00	00.98	00.98	00.98			

## NA 052-00-33-11 AK

### Simulation models Simulation models

Vorsitz: Prof. Bernhard Schick

Bearbeiter DIN: Dipl.-Ing. Egbert Fritzsche

<b>ISO 19364</b> Passenger cars - Vehicle dynamic simulation and validation - Steady-state circular driving behaviour	2013-10-29	90.60	90.81	90.93	2017-10-29	2016-10-05	systematische Überprüfung: 90.93 2023-08-16
<b>ISO 19365</b> Passenger cars - Validation of vehicle dynamic simulation - Sine with dwell stability control testing	2013-10-29	90.65	90.81	90.93	2017-10-29	2016-09-21	systematische Überprüfung: 90.93 2023-08-15
<b>ISO/NP 11010-2</b> Passenger Cars -Simulation model classification - Part 2: Perception sensor models for ADAS /AD			10.75	10.20			

Bezeichnung Titel	Beginn der Arbeit	Stand	Akt. Bearb. - Stufe	Planung Ausgabe	Ausgabe-/ Erscheinungsdatum	(vorges.) Ersatz	Zusammenhang europ./intern. allg. Bemerkungen
----------------------	----------------------	-------	------------------------	--------------------	--------------------------------	------------------	--

<b>ISO/NP 11010-3</b> Passenger Cars - Simulation model classification - Part 3: Tyre model generation process		10.40	10.20				
---	--	-------	-------	--	--	--	--

## NA 052-00-33-14 AK

### Bremsflüssigkeit Brake fluids

Vorsitz: Dr. rer. nat. Michael Hilden  
 Bearbeiter DIN: Dipl.-Ing. Egbert Fritzsche

<b>ISO 4925</b> Straßenfahrzeuge - Spezifikation von Bremsflüssigkeiten auf Nicht-Petroleum-Basis für Hydrauliksysteme Road vehicles - Specification of non-petroleum-based brake fluids for hydraulic systems	2019-08-21	60.60	90.92	2020-07-08	2020-07-08	ISO 4925 2005-02-08	systematische Überprüfung: 90.92 2023-11-17
<b>ISO/AWI 4925</b> Straßenfahrzeuge - Spezifikation von nicht petroleumbasierten Bremsflüssigkeiten für hydraulische Bremssysteme Road vehicles - Specification of non-petroleum-based brake fluids for hydraulic systems	2023-11-17	10.90	10.99	2026-11-17		ISO 4925 2020-07-08	
<b>ISO/PWI 4925</b> Road vehicles - Specification of non-petroleum-based brake fluids for hydraulic systems	00.00	00.98	00.98			ISO 4925 2020-07-08	

## NA 052-00-33-15 AK

### Feldlastspezifikation Bremssystem Braking system field load specification

Vorsitz: Jochen Bodmann  
 Bearbeiter DIN: Michael Scholz

<b>ISO/PAS 5101</b> Road vehicles - Field load specification for brake actuation and modulation systems	2020-04-22	60.60	90.92	2021-10-22	2021-10-22		systematische Überprüfung: 90.92 2023-03-01
<b>ISO/CD 5101</b> Road vehicles - Field load specification for brake actuation and modulation systems	2023-03-01	30.40	30.20	2025-11-01		ISO/PAS 5101 2021-10-22	

Bezeichnung Titel	Beginn der Arbeit	Stand	Akt. Bearb. - Stufe	Planung Ausgabe	Ausgabe-/ Erscheinungsdatum	(vorges.) Ersatz	Zusammenhang europ./intern. allg. Bemerkungen
----------------------	----------------------	-------	------------------------	--------------------	--------------------------------	------------------	--

## NA 052-00-33-17 AK

### Sicherheit für automatisierte Fahrzeuge Safety and Cybersecurity for automated driving systems

Vorsitz: Simon Fürst  
 Bearbeiter DIN: Dipl.-Ing. Egbert Fritzsche

<b>ISO/CD TS 5083</b> Road vehicles - Safety for automated driving systems - Design, verification and validation	2020-12-11	20.00	30.60	2023-02-01			ISO/TR 4804 2020-12-03
---	------------	-------	-------	------------	--	--	------------------------

## NA 052-00-33-18 AK

### Sicherheitsanforderungen an ein Steer-by-Wire Lenksystem Safety requirements for steer-by-wire-systems

Vorsitz: Dr.- Ing. Matthias Schölzel  
 Bearbeiter DIN: Dipl.-Ing. Egbert Fritzsche

<b>DIN 70065</b> Kraftfahrzeuge - Anforderungen an ein "Steer-by-Wire (SbW)-System" Road vehicles - Requirements for a "Steer-by-Wire (SbW)-system"	2022-08-03	20.30	45.90	2024-03-01	2023-07-01 Entwurf 2023-06-16		
---	------------	-------	-------	------------	----------------------------------	--	--

## NA 052-00-33-50 AK

### Fahrerassistenzsysteme Vehicle control systems

Vorsitz: Dr. Heinrich Gotzig  
 Bearbeiter DIN: Eric Wern

<b>ISO 4273</b> Intelligente Verkehrssysteme - Automatisches Bremsen während langsamer Fahrmanöver (ABLS) - Anforderungen und Prüfprozeduren Intelligent transport systems - Automated braking during low-speed manoeuvring (ABLS) - Requirements and test procedures	2021-02-09	40.60	60.00	2024-01-04			
<b>ISO/CD 7856</b> Intelligente Verkehrssysteme - Entfernte Unterstützung von LSAD-Systemen (RS-LSADS) - Leistungsanforderungen, Systemanforderungen und Leistungsprüfungen Intelligent transport systems - Remote support for low speed automated driving systems (RS-LSADS) -Performance requirements, system requirements and performance test procedures	2022-04-15	10.75	30.75	2025-04-15			
<b>ISO/PAS 11585</b> Road vehicles - Partial driving automation - Technical characteristics of conditional hands-free driving systems	2021-12-06	10.75	60.60	2023-09-25	2023-09-25		
<b>ISO/AWI 12768-1</b> Intelligente Verkehrssysteme - Automatisches geführtes Einpark-Fahrssystem (AVDS) - Anforderungen, Systemrahmen, Kommunikationsschnittstellen und Prüfprozeduren Intelligent transport systems - Automated Valet Driving Systems (AVDS) - Part 1: Requirements, System Framework, Communication Interfaces and Test Procedures	2023-05-25		10.90	2026-05-25			

Bezeichnung Titel	Beginn der Arbeit	Stand 2023-01-01	Stand 2023-12-31	Akt. Bearb. - Stufe	Planung Ausgabe	Ausgabe-/ Erscheinungsdatum	(vorges.) Ersatz	Zusammenhang europ./intern. allg. Bemerkungen
<b>ISO/AWI 12768-2</b> Intelligente Verkehrssysteme - Automatisches geführtes Einpark-Fahrssystem (AVDS) - Teil 2: Systemrahmen, Prozeduren und Anforderungen an die Security Intelligent transport systems - Automated Valet Driving Systems (AVDS) - Part 2: System framework, security procedures and requirements	2023-09-12	10.75	20.00	20.00	2025-09-12			
<b>ISO 16787</b> Intelligente Verkehrssysteme - Assistiertes Parksystem (APS) - Leistungsanforderungen und Prüfprozeduren Intelligent transport systems - Assisted parking system (APS) - Performance requirements and test procedures	2017-05-08	90.50	90.81	90.93	2020-05-08	2017-12-08	ISO 16787 2016-10-31	systematische Überprüfung: 90.93 2023-05-23
<b>ISO 17361</b> Intelligente Verkehrssysteme - Warnsystem beim Verlassen der Fahrspur - Systemanforderungen und Prüfprozeduren Intelligent transport systems - Lane departure warning systems - Performance requirements and test procedures	2016-09-21	90.60	90.81	90.93	2018-09-21	2017-06-06	ISO 17361 2007-01-15	systematische Überprüfung: 90.93 2023-01-03
<b>ISO 17361 AMD 1</b> Intelligente Verkehrssysteme - Warnsystem beim Verlassen der Fahrspur - Systemanforderungen und Prüfprozeduren - Nachtrag 1 Intelligent transport systems - Lane departure warning systems - Performance requirements and test procedures - Amendment 1	2022-10-25	10.90	60.60	60.60	2023-12-19	2023-12-19		
<b>ISO 17386</b> Intelligente Verkehrssysteme - Lenkunterstützungen bei kleinen Geschwindigkeiten (MALSO) - Leistungsanforderungen und Prüfprozeduren Intelligent transport systems - Manoeuvring aids for low-speed operation (MALSO) - Performance requirements and test procedures	2021-04-28	40.60	60.60	60.60	2023-05-26	2023-05-26	ISO 17386 2010-03-10	
<b>ISO 17387</b> Intelligente Verkehrssysteme - Unterstützende Systeme für die Spurwechselentscheidung (LCDAS) - Leistungsanforderungen und Prüfungen Intelligent transport systems - Lane change decision aid systems (LCDAS) - Performance requirements and test procedures	2005-04-22	90.93	90.81	90.92	2008-04-22	2008-04-16		systematische Überprüfung: 90.92 2023-10-31
<b>ISO/AWI 17387</b> Intelligente Verkehrssysteme - Unterstützende Systeme für die Spurwechselentscheidung (LCDAS) - Leistungsanforderungen und Prüfungen Intelligent transport systems - Lane change decision aid systems (LCDAS) - Performance requirements and test procedures	2023-10-31		10.90	20.00	2025-10-31		ISO 17387 2008-04-16	
<b>ISO/AWI 19206-5</b> Straßenfahrzeuge - Prüfgeräte für Zielfahrzeuge, verwundbare Straßennutzer und andere Objekte für den Zugriff auf aktive Sicherheitsfunktionen - Teil 5: Anforderungen für Ziele von angetriebenen Zweirädern Road vehicles - Test devices for target vehicles, vulnerable road users and other objects, for assessment of active safety functions - Part 5: Requirements for Powered Two-Wheeler targets	2021-09-27	10.75	10.75	20.00	2023-05-30			
<b>ISO 19237</b> Intelligente Verkehrssysteme - Fußgängererkennungs- und Kollisionsvermeidungssysteme (PDCMS) - Systemanforderungen und Prüfprozeduren Intelligent transport systems - Pedestrian detection and collision mitigation systems (PDCMS) - Performance requirements and test procedures	2014-06-10	90.50	90.81	90.93	2018-06-10	2017-12-08		systematische Überprüfung: 90.93 2023-11-01
<b>ISO/AWI 19484</b> Intelligente Verkehrssysteme - Automatisierte Fahrsysteme für Autobahnen (M-ADS) Intelligent transport systems - Highly Automated Motorway Chauffeur Systems (HMCS)	2023-09-12	00.00	10.75	20.00	2025-09-12			
<b>ISO 20900</b> Intelligente Verkehrssysteme - Teilautomatisiertes Einparksystem (PAPS) - Leistungsanforderungen und Prüfprozeduren Intelligent transport systems - Partially-automated parking systems (PAPS) - Performance requirements and test procedures	2021-04-28	60.00	60.60	60.60	2023-02-14	2023-02-14	ISO 20900 2019-05-13	



Bezeichnung Titel	Beginn der Arbeit	Stand 2023-01-01	Akt. Bearb. - Stufe	Planung Ausgabe	Ausgabe-/ Erscheinungsdatum	(vorges.) Ersatz	Zusammenhang europ./intern. allg. Bemerkungen
<b>ISO/TS 22133</b> Road vehicles - Test object monitoring and control for active safety and automated/autonomous vehicle testing - Functional requirements, specifications and communication protocol	2019-09-11	50.50	90.92	2023-03-30	2023-03-30		systematische Überprüfung: 90.92 2023-10-26
<b>ISO/AWI 22133</b> Straßenfahrzeuge - Prüfobjektüberwachung und -steuerung für die aktive Sicherheit und automatisierte Fahrzeugprüfung - Funktionale Anforderungen, Spezifikationen und Kommunikationsprotokoll Road vehicles - Test object monitoring and control for active safety and automated/autonomous vehicle testing - Functional requirements, specifications and communication protocol	2023-10-26	10.90	20.00	2025-10-26	ISO/TS 22133 2023-03-30		
<b>ISO 22733-2</b> Straßenfahrzeuge - Prüfungen zur Bewertung der Leistung autonomer Notbremssysteme - Teil 2: Fahrzeug zu Fußgänger Road vehicles - Test method to evaluate the performance of autonomous emergency braking systems - Part 2: Car to pedestrian	2020-10-14	40.10	60.60	2023-11-02	2023-11-02		
<b>ISO 23374-1</b> Intelligente Verkehrssysteme - Automatisch geführtes Einparksystem (AVPS) - Teil 1: Systemrahmen, Anforderungen zum automatisierten Fahren und Kommunikationsschnittstelle Intelligent transport systems - Automated valet parking systems (AVPS) - Part 1: System framework, requirements for automated driving and for communications interface	2019-07-12	40.88	60.60	2023-07-13	2023-07-13		
<b>ISO 23375</b> Intelligente Verkehrssysteme - Ausweichassistent (CELM) - Leistungsanforderungen und Prüfprozeduren Intelligent transport systems - Collision evasive lateral manoeuvre systems (CELM) - Requirements and test procedures	2019-04-01	50.20	90.92	2023-02-23	2023-02-23		systematische Überprüfung: 90.92 2023-10-31
<b>ISO/AWI 23375</b> Intelligente Verkehrssysteme - Ausweichassistent (CELM) - Leistungsanforderungen und Prüfprozeduren Intelligent transport systems - Collision evasive lateral manoeuvre systems (CELM) - Requirements and test procedures	2023-10-31	10.90	20.00	2026-10-31	ISO 23375 2023-02-23		
<b>ISO/TS 23792-1</b> Intelligente Verkehrssysteme - Autobahn Chauffeur Systeme (MCS) - Teil 1: Rahmenwerk und allgemeine Anforderungen Intelligent transport systems - Motorway chauffeur systems (MCS) - Part 1: Framework and general requirements	2020-02-11	50.00	90.92	2023-06-09	2023-06-09		systematische Überprüfung: 90.92 2023-06-19
<b>ISO/AWI 23792-1</b> Intelligente Verkehrssysteme - Autobahn Chauffeur Systeme (MCS) - Teil 1: Rahmenwerk und allgemeine Anforderungen Intelligent transport systems - Motorway chauffeur systems (MCS) - Part 1: Framework and general requirements	2023-10-23	10.75	20.00	2025-10-23	ISO/TS 23792-1 2023-06-09		
<b>ISO/AWI 23792-2</b> Intelligente Verkehrssysteme - Autobahnpioten (MCS) - Teil 2: Anforderungen und Prüfprozeduren für den beliebigen Spurwechsel Intelligent transport systems - Motorway chauffeur systems (MCS) - Part 2: Requirements and test procedures for discretionary lane change	2022-09-23	10.75	20.00	2026-06-23			
<b>ISO/DIS 23793-1</b> Intelligente Verkehrssysteme - Not-Halt-Assistent für das automatisierte Fahren - Teil 1: Rahmenwerk, direkter Halt und Halten in der Fahrspur Intelligent transport systems - Minimal Risk Manoeuvr (MRM) for automated driving - Part 1: Framework, straight-stop and in-lane stop	2020-12-23	10.75	40.60	2024-06-08			
<b>ISO/SAE AWI TS 22736</b> Taxonomy and definitions for terms related to driving automation systems for on-road motor vehicles	2023-08-08	20.00	20.00	2025-08-08			ISO/SAE PAS 22736 2021-09-01

Bezeichnung Titel	Beginn der Arbeit	Stand 2023-01-01 2023-12-31	Akt. Bearb. - Stufe	Planung Ausgabe	Ausgabe-/ Erscheinungsdatum	(vorges.) Ersatz	Zusammenhang europ./intern. allg. Bemerkungen
<b>ISO/SAE PAS 22736</b>	2017-08-24	60.60	90.92	2021-08-31	2021-09-01		systematische Überprüfung: 90.92 2023-06-12
Taxonomy and definitions for terms related to driving automation systems for on-road motor vehicles							
<b>ISO/WD PAS 21779</b>	2023-05-12	20.60	20.60	2025-05-12			
Road vehicles - Test method to evaluate the performance of Acceleration Control Pedal Error (ACPE)							
<b>ISO/AWI PAS 19486</b>	2023-06-12	00.00	20.00	2026-06-12			
Intelligent transport systems - Acceleration control for pedal error (ACPE) - Performance, requirements and test procedures							
<b>ISO/AWI TR 17720</b>	2023-06-12	00.00	20.00	2025-06-12			
Intelligent transport systems -Operational Design Domain Boundary and Attribute Awareness for an Automated Driving System							
<b>ISO/AWI TR 19206-6</b>	2022-05-29	20.00	20.00	2024-12-29			
Road vehicles - Test devices for target vehicles, vulnerable road users and other objects, for assessment of active safety functions - Part 6: Research data and guidelines for surrogate animal targets							
<b>ISO/AWI TR 19560</b>	2023-06-12	00.00	20.00	2025-06-12			
Intelligent transport systems - Information interface framework between automated driving system and user							
<b>ISO/AWI TS 19206-7</b>	2022-07-12	10.75	10.99	2024-07-12			
Road vehicles - Test devices for target vehicles, vulnerable road users and other objects, for assessment of active safety functions - Part 7: Test method for target carrier system behaviour							
<b>ISO/AWI TS 19206-9</b>	2023-09-15	00.00	10.75	2025-03-15			
Road vehicles - Test devices for target vehicles, vulnerable road users and other objects, for assessment of active safety functions - Part 9: Requirements for small child targets							
<b>ISO/PWI 19206-8</b>	00.00	00.98	00.98				
Road vehicles - Test devices for target vehicles, vulnerable road users and other objects, for assessment of active safety functions - Part 8: Specification of stationary roadside surrogate targets							
<b>ISO/PWI 19206-8</b>	00.00	00.00	00.00				
Road vehicles - Test devices for target vehicles, vulnerable road users and other objects, for assessment of active safety functions - Part 8: Specification of station-ary roadside surrogate targets							
<b>ISO/PWI 19206-10</b>	00.00	00.00	00.00				
Road vehicles - Test devices for target vehicles, vulnerable road users and other objects, for assessment of active safety functions - Part 10: Requirements for Standing Scooter targets							
<b>ISO/PWI 23793-2</b>	00.00	00.00	00.00				
Intelligent transport systems <input type="checkbox"/> Minimal risk manoeuvre for automated driving - Part 2: Road shoulder stop - Minimum requirements and test procedures							
<b>ISO/WD 12768</b>	2022-09-23	10.90	20.98	eingestellt	eingestellt		Aufgeteilt auf: ISO/AWI 12768-1
Intelligente Verkehrssysteme - Automatisiertes Einparkfahrssystem (AVDS) Intelligent transport systems - Automated Valet Driving Systems (AVDS)							

Bezeichnung Titel	Beginn der Arbeit	Stand	Akt. Bearb. - Stufe	Planung Ausgabe	Ausgabe-/ Erscheinungsdatum	(vorges.) Ersatz	Zusammenhang europ./intern. allg. Bemerkungen
----------------------	----------------------	-------	------------------------	--------------------	--------------------------------	------------------	--

## NA 052-00-34 AA

### Antriebe, Antriebsstrang und -flüssigkeiten Propulsion, powertrain and powertrain fluids

Vorsitz: Dr. Thorben Pfeifer

Bearbeiter DIN: Daniel Pacner

<b>DIN 70030-2</b> Kraftfahrzeuge: Ermittlung des Kraftstoffverbrauchs; Lastkraftwagen und Kraftomnibusse Road vehicles; determination of fuel consumption; goods vehicles and buses	1985-09-01	90.20	90.93	-	1986-11-01	DIN 70030-2 1978-07-01	systematische Überprüfung: 90.93 2023-12-14
<b>DIN 71401-1</b> Ablaszhähne für Verbrennungsmotoren (Nicht für Neukonstruktionen) Drain cocks for internal combustion engines; not to be used for new designs	1985-03-01	90.20	90.93	-	1985-03-01	DIN 71401-1 1972-05-01	systematische Überprüfung: 90.93 2023-12-14
<b>DIN 71401-2</b> Ablasventile für Verbrennungsmotoren Drain valves for internal combustion engines	1972-05-01	90.20	90.93	-	1972-05-01		systematische Überprüfung: 90.93 2023-12-14
<b>DIN 73372</b> Einspritzdüsen, Größe T und U Fuel injection nozzles, size T and U	1978-08-01	90.00	90.20	-	1978-08-01		systematische Überprüfung: 90.00 2023-01-01
<b>DIN 73411-2</b> Kühlmittelleitungen in Kraftfahrzeugen - Schläuche und Schlauchbogen - Teil 2: Anforderungen, Prüfung Cooling pipes in motor vehicles - Hoses and compounds - Part 2: Requirements, testing	1995-02-01	90.20	90.93	-	1996-10-01	DIN 73411 1979-07-01	systematische Überprüfung: 90.93 2023-12-14
<b>DIN 74075-1</b> Hydraulikkupplungen an Lastkraftwagen und Sattelzugmaschinen - Teil 1: Anordnung der Hydraulikkupplungen Hydraulic couplings on lorries and semi-trailer towing vehicles - Part 1: Location of hydraulic couplings	1991-02-01	90.20	90.93	-	1997-04-01		systematische Überprüfung: 90.93 2023-12-14
<b>DIN EN ISO 12156-1</b> Dieselkraftstoff - Bewertung der Schmierfähigkeit mit dem Hochfrequenz-Rundlaufprüfstand (HFRR) - Teil 1: Prüfverfahren Diesel fuel - Assessment of lubricity using the high-frequency reciprocating rig (HFRR) - Part 1: Test method	2022-11-07	20.00	60.00	2023-12-11			EN ISO 12156-1 (äquivalent) ISO 12156-1 (äquivalent)
<b>DIN EN ISO 16380 rev</b> Straßenfahrzeuge — Betankungsanschluss für Mischkraftstoffe Road vehicles - Blended fuels refuelling connector	2021-12-21	20.00	30.98 eingestellt	2023-12-01			prEN ISO 16380 rev (äquivalent) ISO/WD 16380 (äquivalent)

Bezeichnung Titel	Beginn der Arbeit	Stand	Akt. Bearb. - Stufe	Planung Ausgabe	Ausgabe-/ Erscheinungsdatum	(vorges.) Ersatz	Zusammenhang europ./intern. allg. Bemerkungen
<b>DIN ISO 2697</b>	2001-05-07	90.20	90.20	2002-05-01	2002-05-01	DIN ISO 2697 1977-09-01	ISO 2697 (äquivalent) systematische Überprüfung: 90.00 2023-01-01
Dieselmotoren - Einspritzdüsen, Größe "S" (ISO 2697:1999) Diesel engines - Fuel Nozzles - Size "S" (ISO 2697:1999)							
<b>DIN ISO 2699</b>	2001-05-06	90.20	90.20	2002-02-01	2002-02-01	DIN ISO 2699 1984-12-01	ISO 2699 (äquivalent) systematische Überprüfung: 90.00 2023-01-01
Dieselmotoren - Düsenhalter für Flanschbefestigung, Größe "S", Typen 2, 3, 4, 5 und 6 (ISO 2699:1994) Diesel engines; flange-mounted injectors; size "S", types 2, 3, 4, 5 and 6 (ISO 2699:1994)							
<b>DIN ISO 3539</b>	1981-12-01	90.20	90.20	-	1981-12-01		ISO 3539 (äquivalent) systematische Überprüfung: 90.00 2023-01-01
Straßenfahrzeuge; Düsenhalter mit Körper, Typ 8 und 10, und Düsenhalter mit Befestigungsflächen, Typ 9 und 11 Road vehicles; injection nozzle holder with body, types 8 and 10, and injection nozzle holder with fixing flats, types 9 and 11							
<b>DIN ISO 7030</b>	1988-12-01	90.20	90.20	-	1988-12-01		ISO 7030 (äquivalent) systematische Überprüfung: 90.00 2023-01-01
Straßenfahrzeuge; Düsenhalter mit Überwurfmutter; Typen 12, 13, 14, 15, 16, 17, 18 und 19; Identisch mit ISO 7030:1987 Road vehicles; screw-mounted injection nozzle holders, types 12, 13, 14, 15, 16, 17, 18 and 19; identical with ISO 7030:1987							
<b>DIN ISO 7876-1</b>	1992-07-01	90.20	90.20	-	1993-11-01		ISO 7876-1 (äquivalent) systematische Überprüfung: 90.00 2023-01-01
Dieselmotoren; Einspritzpumpen; Begriffe: Identisch mit ISO 7876-1:1990 Fuel injection equipment; vocabulary, part 1: fuel injection pumps; identical with ISO 7876-1:1990							
<b>ISO 3539</b>	1975-09-01	90.93	90.80	-	1975-09-01		systematische Überprüfung: 90.93 2023-12-04
Straßenfahrzeuge; Düsenhalter mit Körper, Typ 8 und 10, und Düsenhalter mit Befestigungsflächen, Typ 9 und 11 Road vehicles - Injection nozzle holder with body, types 8 and 10, and injection nozzle holder with fixing flats, types 9 and 11							
<b>ISO 7299-1</b>	2004-10-15	90.81	90.92	2007-09-30	2007-01-10	ISO 7299 1996-05-09	systematische Überprüfung: 90.92 2023-02-16
Dieselmotoren - Trägerflansche für Pumpen - Teil 1: Einspritzpumpen für Kraftstoff Diesel engines - End-mounting flanges for pumps - Part 1: Fuel injection pumps							
<b>ISO 7876-1</b>	1990-01-18	90.93	90.80	-	1990-11-15	ISO 7876-1 1984-10-01	systematische Überprüfung: 90.93 2023-12-04
Dieselmotoren; Einspritzpumpen; Begriffe Fuel injection equipment - Vocabulary - Part 1: Fuel injection pumps							
<b>ISO 11841-1</b>	1999-05-28	90.93	90.80	-	2000-02-24		systematische Überprüfung: 90.93 2023-10-11
Straßenfahrzeuge und Verbrennungsmotoren - Filtervokabular - Teil 1: Begriffe für Filter und Komponenten Road vehicles and internal combustion engines - Filter vocabulary - Part 1: Definitions of filters and filter components							

Bezeichnung Titel	Beginn der Arbeit	Stand 2023-12-31	Akt. Bearb. - Stufe	Planung Ausgabe	Ausgabe-/ Erscheinungsdatum	(vorges.) Ersatz	Zusammenhang europ./intern. allg. Bemerkungen
<b>ISO 11841-2</b>	1995-04-12	90.93	90.80	90.93	1999-04-10	2000-02-24	systematische Überprüfung: 90.93 2023-10-10
Straßenfahrzeuge und Verbrennungsmotoren - Filtervokabular - Teil 2: Begriffe für Kenngrößen von Filtern und Komponenten Road vehicles and internal combustion engines - Filter vocabulary - Part 2: Definitions of characteristics of filters and their components							
<b>ISO 12156-1</b>	2022-09-27	40.50	60.60	2023-09-18	2023-09-18	ISO 12156-1 2018-10-19	
Dieselkraftstoff - Bewertung der Schmierfähigkeit mit dem Hochfrequenz-Rundlaufprüfstand (HFRR) - Teil 1: Prüfverfahren Diesel fuel - Assessment of lubricity using the high-frequency reciprocating rig (HFRR) - Part 1: Test method							
<b>ISO 13331</b>	1992-04-01	90.93	90.80	90.93	-	1995-05-18	systematische Überprüfung: 90.93 2023-12-04
Straßenfahrzeuge - Kraftstoff-Einfüllstutzen an Kraftwagen - Gasrückführungssystem (ISO 13331:1995) Road vehicles - Filler pipes and openings of motor vehicle fuel tanks - Vapour recovery system							
<b>ISO/TS 19713-1</b>	2009-10-23	90.50	90.80	2012-10-23	2010-07-16		systematische Überprüfung: 90.93 2023-10-09
Road vehicles - Inlet air cleaning equipment for internal combustion engines and compressors - Part 1: Fractional efficiency testing with fine particles (0,3 µm to 5 µm optical diameter)							
<b>ISO/TS 19713-2</b>	2009-10-23	90.50	90.80	2012-10-23	2010-07-16		systematische Überprüfung: 90.93 2023-03-28
Road vehicles - Inlet air cleaning equipment for internal combustion engines and compressors - Part 2: Fractional efficiency testing with coarse particles (5 µm to 40 µm optical diameter)							
<b>ISO/WD 16380</b>	2020-09-28	10.90	20.98 eingestellt	20.98 eingestellt		ISO 16380 2014-06-16	
Straßenfahrzeuge — Betankungsanschluss für Mischkraftstoffe Road vehicles - Blended fuels refuelling connector							
<b>ISO/PWI 4984</b>		00.00	00.98	00.98			
Road vehicles - Flat sheet test for sub-micron filtration							
<b>NA 052-00-34-01 AK</b>							
<b>Kraftstofffilter</b>							
<b>Fuel filters</b>							
Vorsitz:							
Bearbeiter DIN: Daniel Pacner							
<b>DIN 73358-1</b>	1977-04-01	90.20	90.93	90.93	-	1977-04-01	systematische Überprüfung: 90.93 2023-12-14
Kraftstofffilter für Dieselmotoren, Form A; Anschlüsse am Gehäuse Fuel filters for Diesel engines, shape A, body connections							
<b>DIN 73358-3</b>	1987-07-01	90.00	90.20	90.20	-	1988-09-01	systematische Überprüfung: 90.00 2023-01-01
Kraftstofffilter für Dieselmotoren; Form B; Anschlüsse am Deckel Fuel filters for compression ignition engines; form B; head connections							

Bezeichnung Titel	Beginn der Arbeit	Stand 2023-01-01	Stand 2023-12-31	Akt. Bearb. - Stufe	Planung Ausgabe	Ausgabe-/ Erscheinungsdatum	(vorges.) Ersatz	Zusammenhang europ./intern. allg. Bemerkungen
<b>DIN 73360</b> Kraftstoff-Umschalfilter für Dieselmotoren, Form A, Anschlüsse am Gehäuse Reversible fuel filters for Diesel engines, shape A, body connections	1977-04-01	90.00	90.20	90.20	-	1977-04-01		systematische Überprüfung: 90.00 2023-01-01
<b>DIN ISO 7654</b> Straßenfahrzeuge - Kraftstoff-Wechselfilter für Dieselmotoren - Einbau- und Anschlussmaße - (ISO 7654:1998) Road vehicles - spin-on fuel filters for diesel engines - mounting and connecting dimensions; ( ISO 7654:1998)	2001-05-12	90.00	90.20	90.20	2002-06-01	2002-06-01	DIN ISO 7654 1992-08-01	ISO 7654 (äquivalent) systematische Überprüfung: 90.00 2023-01-01
<b>ISO 16332</b> Diesel engines - Fuel filters - Method for evaluating fuel/water separation efficiency	2012-08-28	60.60	90.80	90.93	2017-05-28	2018-04-05	ISO/TS 16332 2006-09-14	systematische Überprüfung: 90.93 2023-10-13
<b>ISO 19438</b> Diesel- und Benzinfilter für Verbrennungsmotoren - Filtrationseffizienz unter Verwendung der Partikelzählung und der Rückhaltefähigkeit von Verunreinigungen Diesel fuel and petrol filters for internal combustion engines - Filtration efficiency using particle counting and contaminant retention capacity	2020-12-08	50.86	60.60	60.60	2023-02-08	2023-02-08	ISO 19438 2003-11-04	
<b>ISO/DIS 19612</b> Straßenfahrzeuge - Kraftstofffilter für Dieselmotoren - Single-Pass-Methode zur Bewertung der Filtrationsleistung eines Kraftstofffilters unter zyklischen Durchflussbedingungen in Kombination mit mechanischen Schwingungen Road vehicles - Diesel engine fuel filters - Single pass method of evaluating filtration performance of a fuel filter under cyclic flow conditions in combination with mechanical vibration	2019-06-24	30.40	40.98 eingestellt	40.98 eingestellt				
<b>ISO/CD 19612</b> Straßenfahrzeuge - Kraftstofffilter für Dieselmotoren - Einrichtungs-Methode zur Bewertung der Filterleistung für Kraftstofffilter unter zyklischen Durchflussbedingungen in Kombination mit mechanischer Vibration Road vehicles - Diesel engine fuel filters - Single pass method of evaluating filtration performance of a fuel filter under cyclic flow conditions in combination with mechanical vibration	2023-11-08	10.90	30.99	30.99	2027-02-07			
<b>ISO 23820</b> Straßenfahrzeuge - Bestimmung der Filterleistung von Harnstofffiltermodulen Determination of the filtration efficiency of urea filter modules	2020-02-24	40.88	60.60	60.60	2023-05-19	2023-05-19		
<b>ISO/PWI 23236</b> Road vehicles - Low micron fuel filter efficiency		00.00	00.00	00.00				
<b>ISO/PWI 23819</b> Road vehicles - HDV filter test method incorporating vibration and cyclic flow		00.00	00.00	00.00				
<b>ISO/WD TR 23235</b> Road vehicles - End of life filter - Efficiency	2020-12-09	20.00	20.98 eingestellt	20.98 eingestellt				
<b>ISO/WD 4020</b> Road vehicles - Fuel filters for diesel engines - Test methods	2021-10-22	10.90	20.98 eingestellt	20.98 eingestellt			ISO 4020 2001-12-20	

Bezeichnung Titel	Beginn der Arbeit	Stand	Akt. Bearb. - Stufe	Planung Ausgabe	Ausgabe-/ Erscheinungsdatum	(vorges.) Ersatz	Zusammenhang europ./intern. allg. Bemerkungen
----------------------	----------------------	-------	------------------------	--------------------	--------------------------------	------------------	--

## NA 052-00-34-02 AK

### Einspritzausüstung für Straßenfahrzeuge Injection equipment and filters for use on road vehicles

Vorsitz:

Bearbeiter DIN: Daniel Pacner

<b>ISO 2974</b> Dieselmotoren - 60° weibliche Konusse für Hochdruckkraftstoffeinspritzungskomponenten Diesel engines - 60° female cones for high-pressure fuel injection components	2017-10-31	60.60	90.80	90.92	2019-04-30	2018-03-08	ISO 2974 2016-11-25	systematische Überprüfung: 90.92 2023-10-24
<b>ISO/CD 2974</b> Diesel engines - 60° female cones for high-pressure fuel injection components	2023-10-24		10.90	30.00	2026-10-24		ISO 2974 2018-03-08	
<b>ISO 6519</b> Dieselmotoren - Kraftstoffeinspritzpumpen - Kegel für Wellenenden und Naben Diesel engines - Fuel injection pumps - Tapers for shaft ends and hubs	2021-10-22	40.10	60.60	60.60	2023-06-23	2023-06-23	ISO 6519 2015-07-23	
<b>ISO/DIS 7299-1</b> Diesel engines - End-mounting flanges for pumps - Part 1: Fuel injection pumps	2023-02-16		40.10	40.20	2024-11-03		ISO 7299-1 2007-01-10	
<b>ISO 12251</b> Dieselmotoren - Mittels Klemmverbindung montierte CR-Einspritzpumpen - Montageabmessungen Diesel engines - Clamp mounted CR fuel injectors - Mounting dimensions	2015-11-03	90.50	90.80	90.92	2018-11-03	2017-10-04	ISO 12251 2011-01-21	systematische Überprüfung: 90.92 2023-11-01
<b>ISO/CD 12251</b> Dieselmotoren - Mittels Klemmverbindung montierte CR-Einspritzpumpen - Montageabmessungen Diesel engines - Clamp mounted CR fuel injectors - Mounting dimensions	2023-11-01		10.90	30.00	2025-11-01		ISO 12251 2017-10-04	
<b>ISO 13296</b> Dieselmotoren - Hochdruckkraftstoffeinspritzpumpen - Allgemeine Anforderungen und Abmessungen Diesel engines - High-pressure fuel injection pipe assemblies - General requirements and dimensions	2015-06-30	90.81	90.92	90.92	2018-06-30	2016-12-14	ISO 13296 2012-05-16	systematische Überprüfung: 90.92 2023-02-16
<b>ISO/CD 13296</b> Diesel engines - High-pressure fuel injection pipe assemblies - General requirements and dimensions	2023-02-16	00.00	30.60	30.60	2025-02-15		ISO 13296 2016-12-14	
<b>ISO 13948-2</b> Dieselmotoren - Niederdruckanschlüsse für Einspritzpumpen und -düsen - Teil 2: Steckanschlüsse Diesel engines - Fuel injection pumps and fuel injector low-pressure connections - Part 2: Non-threaded (push-on) connections	2015-06-30	90.81	90.92	90.92	2018-06-30	2016-12-08	ISO 13948-2 2012-03-30	systematische Überprüfung: 90.92 2023-02-16
<b>ISO/DIS 13948-2</b> Diesel engines - Fuel injection pumps and fuel injector low-pressure connections - Part 2: Non-threaded (push-on) connections	2023-02-16	00.00	40.10	40.00	2024-11-15		ISO 13948-2 2016-12-08	

Bezeichnung Titel	Beginn der Arbeit	Stand 2023-01-01 2023-12-31	Akt. Bearb. - Stufe	Planung Ausgabe	Ausgabe-/ Erscheinungsdatum	(vorges.) Ersatz	Zusammenhang europ./intern. allg. Bemerkungen
<b>ISO 18418-1</b> Gasoline engines - Medium pressure liquid fuel supply connections - Part 1: 60° female cone connectors	2015-06-30	90.81	90.92	2018-06-30	2016-11-21	ISO 18418-1 2014-11-13	systematische Überprüfung: 90.92 2023-11-01
<b>ISO/CD 18418-1</b> Ottomotoren - Hochdruck-Verbindungen zur Versorgung mit flüssigem Kraftstoff - Teil 2: Rohrleitungen Gasoline engines - Medium pressure liquid fuel supply connections - Part 1: 60° female cone connectors	2023-11-01	10.90	30.00	2026-11-01		ISO 18418-1 2016-11-21	
<b>ISO 21042</b> Gasoline engines with direct fuel injection (GDI engines) - Installation of the high pressure fuel pump to the engine	2015-10-15	60.60	90.80	2018-10-15	2018-08-20		systematische Überprüfung: 90.93 2023-12-04
<b>NA 052-00-34-03 AK Kfz-Luftfilter Air and oil filters</b>							
Vorsitz: Prof. Dr.-Ing. Frank Schmidt							
Bearbeiter DIN: Daniel Pacner							
<b>DIN 71457</b> Öl-Wechselfilter Spin-on filters for lubrication oil, full flow	1978-04-01	90.00	90.20	-	1978-04-01		systematische Überprüfung: 90.00 2023-01-01
<b>DIN 71460-1/A1</b> Straßenfahrzeuge - Luftfilter für Kraftfahrzeuginnenräume - Teil 1: Prüfverfahren für Partikelfiltration Road vehicles - Air filters for motor passenger compartments - Part 1: Test for particulate filtration			10.05				
<b>DIN 71460-4</b> Straßenfahrzeuge - Luftfilter für Kraftfahrzeuginnenräume - Teil 4: Isopropanol-Konditionierung von Kfz-Innenraumfilter Road vehicles - Air filters for automotive interiors - Part 4: Isopropanol conditioning of automotive cabin air filters	2023-03-06	10.05	40.40	2024-07-01	2024-01-01 Entwurf 2023-12-15		
<b>ISO 5011</b> Ansaugluftreinigung für Verbrennungsmotoren und Kompressoren - Leistungstest Inlet air cleaning equipment for internal combustion engines and compressors - Performance testing	2016-10-13	90.93	90.92	2020-09-11	2020-09-11	ISO 5011 2014-03-21 ISO 5011 AMD 1 2018-03-19	systematische Überprüfung: 90.92 2023-02-27
<b>ISO/CD 5011</b> Inlet air cleaning equipment for internal combustion engines and compressors - Performance testing	2023-02-16	00.00	10.90	2025-11-15		ISO 5011 2020-09-11	
<b>ISO/TR 6409</b> Road vehicles - Analysis of technical changes of ISO 5011:2020	2020-12-11	50.00	60.60	2023-04-17	2023-04-17		
<b>ISO/CD 6424</b> Straßenfahrzeuge - Prüfungen für Luftfilter Road vehicles - Air precleaner test methods	2023-11-01	10.90	30.00	2026-11-01			



Bezeichnung Titel	Beginn der Arbeit	Stand 2023-01-01 2023-12-31	Akt. Bearb. - Stufe	Planung Ausgabe	Ausgabe-/ Erscheinungsdatum	(vorges.) Ersatz	Zusammenhang europ./intern. allg. Bemerkungen
<b>ISO 11155-2</b> Straßenfahrzeuge - Luftfilter für Fahrzeuginnenräume - Teil 2: Prüfung für gasförmige Filterung Road vehicles - Air filters for passenger compartments - Part 2: Test for gaseous filtration	2007-05-07	90.80	90.93	2010-05-07	2009-01-05	ISO/TS 11155-2 2002-11-08	systematische Überprüfung: 90.93 2023-12-04
<b>ISO 12103-1</b> Straßenfahrzeuge - Prüfschmutzstoffe für die Filterbewertung - Teil 1: Arizona-Teststaub Road vehicles - Test contaminants for filter evaluation - Part 1: Arizona test dust	2022-10-28	10.90	60.00	2024-01-23		ISO 12103-1 2016-03-08	
<b>ISO/TS 12103-3</b> Road vehicles - Test contaminants for filter evaluation - Part 3: Soot contaminant	2020-12-11	50.88	60.60	2023-01-16	2023-01-16	ISO/TS 12103-3 2020-06-17	
<b>NA 052-00-34-04 AK Kolbenringe Piston Rings</b>							
Vorsitz: Andreas Seel							
Bearbeiter DIN: Daniel Pacner							
<b>ISO 6621-1</b> Verbrennungsmotoren - Kolbenringe - Teil 1: Begriffe Internal combustion engines - Piston rings - Part 1: Vocabulary	2014-10-25	60.60	90.80	2018-10-25	2018-03-05	ISO 6621-1 2007-10-30	systematische Überprüfung: 90.92 2023-11-01
<b>ISO/CD 6621-1</b> Verbrennungsmotoren - Kolbenringe - Teil 1: Vokabular Internal combustion engines - Piston rings - Part 1: Vocabulary	2023-11-01	10.90	30.00	2026-11-01		ISO 6621-1 2018-03-05	
<b>ISO/FDIS 6621-4</b> Verbrennungsmotoren - Kolbenringe - Teil 4: Allgemeine Anforderungen Internal combustion engines - Piston rings - Part 4: General specifications	2021-02-18	40.10	40.86	2024-02-17		ISO 6621-4 2015-03-18	
<b>ISO 6622-2</b> Internal combustion engines - Piston rings - Part 2: Rectangular rings made of steel	2009-10-07	90.92	90.92	2013-10-07	2013-10-28	ISO 6622-2 2003-10-01	systematische Überprüfung: 90.92 2023-11-01
<b>ISO/CD 6622-2</b> Verbrennungsmotoren - Kolbenringe - Rechteckringe aus Stahl Internal combustion engines - Piston rings - Part 2: Rectangular rings made of steel	2023-11-01	10.90	30.99	2025-05-01		ISO 6622-2 2013-10-28	
<b>ISO/CD 6622-2</b> Verbrennungsmotoren - Kolbenringe - Teil 2: Rechteckringe aus Stahl Internal combustion engines - Piston rings - Part 2: Rectangular rings made of steel	2020-01-03	30.75	30.98 eingestellt			ISO 6622-2 2013-10-28	

Bezeichnung Titel	Beginn der Arbeit	Stand 2023-01-01 2023-12-31	Akt. Bearb. - Stufe	Planung Ausgabe	Ausgabe-/ Erscheinungsdatum	(vorges.) Ersatz	Zusammenhang europ./intern. allg. Bemerkungen
<b>ISO 6624-1</b> Verbrennungsmotoren - Kolbenringe - Teil 1: Trapezringe aus Grauguss Internal combustion engines - Piston rings - Part 1: Keystone rings made of cast iron	2014-10-25	90.60	90.80	90.92	2018-10-25	2017-04-27	ISO 6624-1 2001-08-09  systematische Überprüfung: 90.92 2023-11-01
<b>ISO/CD 6624-1</b> Verbrennungsmotoren - Kolbenringe - Teil 1: Trapezringe aus Grauguss Internal combustion engines - Piston rings - Part 1: Keystone rings made of cast iron	2023-11-01	10.90	10.90	30.00	2026-11-01	2017-04-27	ISO 6624-1 2017-04-27
<b>ISO/AWI 6624-2</b> Verbrennungsmotoren - Kolbenringe - Teil 2: Halbseitige Trapezringe aus Gusseisen Internal combustion engines - Piston rings - Part 2: Half keystone rings made of cast iron	2022-03-18	10.90	10.90	20.00	2024-12-17	2016-02-18	ISO 6624-2 2016-02-18
<b>ISO 6624-3</b> Verbrennungsmotoren - Kolbenringe - Teil 3: Trapezringe aus Stahl Internal combustion engines - Piston rings - Part 3: Keystone rings made of steel	2014-10-25	90.81	90.92	90.92	2018-10-25	2017-04-27	ISO 6624-3 2001-08-23  systematische Überprüfung: 90.92 2023-11-01
<b>ISO/CD 6624-3</b> Verbrennungsmotoren - Kolbenringe - Teil 3: Trapezringe aus Stahl Internal combustion engines - Piston rings - Part 3: Keystone rings made of steel	2023-11-01	10.90	10.90	30.00	2026-11-01	2017-04-27	ISO 6624-3 2017-04-27
<b>ISO/AWI 6624-4</b> Verbrennungsmotoren - Kolbenringe - Teil 4: Halbseitiger Trapezring aus Stahl Internal combustion engines - Piston rings - Part 4: Half keystone rings made of steel	2022-03-18	10.90	10.90	20.00	2025-01-17	2016-02-18	ISO 6624-4 2016-02-18
<b>ISO/DIS 6626-1</b> Verbrennungsmotoren - Kolbenringe - Teil 1: Ölabschreife mit Schlauchfeder allgemein Internal combustion engines - Piston rings - Part 1: Coil spring loaded oil control rings made of cast iron	2021-02-18	40.10	40.86	40.99	2024-02-17	1989-06-22	ISO 6626 1989-06-22
<b>ISO/FDIS 6626-2</b> Verbrennungsmotoren - Kolbenringe - Teil 2: Ölabschreife mit Schlauchfeder mit geringer Breite aus Gusseisen Internal combustion engines - Piston rings - Part 2: Coil-spring-loaded oil control rings of narrow width made of cast iron	2021-02-18	40.60	40.86	50.00	2024-02-17	2013-07-29	ISO 6626-2 2013-07-29

## NA 052-00-34-09 AK

### Kolbenbolzen Piston Pins

Vorsitz:

Bearbeiter DIN: Daniel Pacner

<b>DIN 73126</b> Kolbenbolzen für Hubkolbenmaschinen; Maße, Ausführungen, Anforderungen, Prüfungen Gudgeon pins for reciprocating piston engines; dimensions, types finish, requirements, tests	1984-05-01	90.20	90.93	90.93	-	1987-03-01	DIN 73126-1 1979-08-01 DIN 73126-3 1979-08-01 DIN 73126-3 1984-05-01  systematische Überprüfung: 90.93 2023-12-14
---	------------	-------	-------	-------	---	------------	--

Bezeichnung Titel	Beginn der Arbeit	Stand 2023-12-31	Akt. Bearb. - Stufe	Planung Ausgabe	Ausgabe-/ Erscheinungsdatum	(vorges.) Ersatz	Zusammenhang europ./intern. allg. Bemerkungen
----------------------	----------------------	---------------------	------------------------	--------------------	--------------------------------	------------------	--

<b>ISO/DIS 18669-2</b> Verbrennungsmotoren - Kolbenbolzen - Teil 2: Prüfmesverfahren Internal combustion engines - Piston pins - Part 2: Inspection measuring principles	2021-06-28	40.60	40.99	2022-09-06	ISO 18669-2	2020-04-24	
--	------------	-------	-------	------------	-------------	------------	--

## NA 052-00-34-11 AK **Kurbelgehäuse-Entlüftung** Components test for filter performance test standard for emissions from closed crankcase blowby

Vorsitz:

Bearbeiter DIN: Daniel Pacner

<b>ISO 17536-1</b> Road vehicles - Aerosol separator performance test for internal combustion engines - Part 1: General	2011-12-19	90.81	90.92	2015-12-19	2015-11-19		systematische Überprüfung: 90.92 2023-11-01
<b>ISO/AWI 17536-1</b> Straßenfahrzeuge - Leistungsprüfung für Aerosolabscheider für Verbrennungsmotoren - Teil 1: Allgemeines Road vehicles - Aerosol separator performance test for internal combustion engines - Part 1: General	2023-11-01	10.90	30.99	2026-11-01		ISO 17536-1 2015-11-19 ISO 17536-1 AMD 1 2021-05-18	
<b>ISO/CD 17536-1</b> Road vehicles - Aerosol separator performance test for internal combustion engines - Part 1: General	2021-10-22	10.90	30.98 eingestellt			ISO 17536-1 2015-11-19 ISO 17536-1 AMD 1 2021-05-18	
<b>ISO/TS 17536-2</b> Road vehicles - Aerosol separator performance test for internal combustion engines - Part 2: Laboratory test method	2011-12-19	90.81	90.92	2016-09-19	2017-10-10		systematische Überprüfung: 90.92 2023-11-01
<b>ISO/TS 17536-3</b> Straßenfahrzeuge - Aerosolabscheider Leistungstest für Verbrennungsmotoren - Teil 3: Methode zur Durchführung des gravimetrischen Motortests Road vehicles - Aerosol separator performance test for internal combustion engines - Part 3: Method to perform engine gravimetric test	2011-12-19	90.93	90.92	2014-12-19	2014-11-20		systematische Überprüfung: 90.92 2023-11-01
<b>ISO/CD TS 17536-2</b> Road vehicles - Aerosol separator performance test for internal combustion engines - Part 2: Laboratory test method	2023-11-01	30.99	30.98 eingestellt			ISO/TS 17536-2 2017-10-10	
<b>ISO/AWI TS 17536-2</b> Road vehicles - Aerosol separator performance test for internal combustion engines - Part 2: Laboratory test method	2023-11-01	30.99	30.99	2025-05-01		ISO/TS 17536-2 2017-10-10	
<b>ISO/AWI TS 17536-3</b> Road vehicles - Aerosol separator performance test for internal combustion engines - Part 3: Method to perform engine gravimetric test	2023-11-01	30.99	30.99	2026-11-01		ISO/TS 17536-3 2014-11-20	

Bezeichnung Titel	Beginn der Arbeit	Stand 2023-12-31	Akt. Bearb. - Stufe	Planung Ausgabe	Ausgabe-/ Erscheinungsdatum	(vorges.) Ersatz	Zusammenhang europ./intern. allg. Bemerkungen
----------------------	----------------------	---------------------	------------------------	--------------------	--------------------------------	------------------	--

<b>ISO/WD TS 17536-3</b> Road vehicles - Aerosol separator performance test for internal combustion engines - Part 3: Method to perform engine gravimetric test	2020-12-11	20.98 eingestellt	20.98 eingestellt				ISO/TS 17536-3 2014-11-20
--	------------	----------------------	----------------------	--	--	--	---------------------------

## NA 052-00-34-14 AK

### Additive zur NOx Verringerung NOx refilling interface

Vorsitz: Peter Schupp  
Bearbeiter DIN: Daniel Pacner

<b>ISO 22241-4</b> Dieselmotoren - NOx-Reduktionsmittel AUS 32 - Teil 4: Befüllungsschnittstelle Diesel engines - NOx reduction agent AUS 32 - Part 4: Refilling interface	2020-12-13	40.88	60.60	2023-10-16	2023-10-16		ISO 22241-4 2019-07-12
--	------------	-------	-------	------------	------------	--	------------------------

## NA 052-00-34-40 AK

### Gasfahrzeuge Vehicles using gaseous fuels

Vorsitz: Daniel Pacner  
Bearbeiter DIN: Daniel Pacner

<b>DIN EN ISO 21058</b> Straßenfahrzeuge - Dimethylether (DME) Nachfüllstutzen Road vehicles - Dimethyl Ether (DME) refuelling connector (ISO 21058:2019)	2020-05-27	40.10	40.10	2022-10-01			EN ISO 21058 (äquivalent) ISO 21058 (äquivalent)
<b>ISO 12614-20</b> Straßenfahrzeuge - Bauteile von Flüssigerdgas-Kraftstoffanlagen - Teil 20: Flexible Kraftstoff- oder Entlüftungsleitungen Road vehicles - Liquefied natural gas (LNG) fuel system components - Part 20: Flexible fuel or vent lines	2019-07-01	40.10	60.60	2023-08-28	2023-08-28		
<b>ISO/AWI 12619</b> Road vehicles - Natural gas/Hydrogen blends fuel system components	2023-07-12	10.90	20.00	2026-07-12			
<b>ISO 12619-1</b> Straßenfahrzeuge - Komprimierter gasförmiger Wasserstoff (CGH2) und Wasserstoff-Naturgasgemische - Teil 1: Allgemeine Anforderungen und Definitionen Road vehicles - Compressed gaseous hydrogen (CGH2) and hydrogen/natural gas blends fuel system components - Part 1: General requirements and definitions	2008-04-14	90.93	90.93	2013-04-14	2014-06-11		systematische Überprüfung: 90.93 2023-07-12
<b>ISO 12619-2</b> Straßenfahrzeuge - Komprimierter gasförmiger Wasserstoff (CGH2) und Wasserstoff-Naturgasgemische - Teil 2: Leistungen und allgemeine Prüfmethoden Road vehicles - Compressed gaseous hydrogen (CGH2) and hydrogen/natural gas blends fuel system components - Part 2: Performance and general test methods	2008-04-14	90.93	90.93	2013-04-14	2014-06-11		systematische Überprüfung: 90.93 2023-07-12

Bezeichnung Titel	Beginn der Arbeit	Stand	Akt. Bearb. - Stufe	Planung Ausgabe	Ausgabe-/ Erscheinungsdatum	(vorges.) Ersatz	Zusammenhang europ./intern. allg. Bemerkungen
<b>ISO 12619-3</b> Straßenfahrzeuge - Komprimierter gasförmiger Wasserstoff (CGH2) und Wasserstoff-Naturgasgemische - Teil 3: Druckregler Road vehicles - Compressed gaseous hydrogen (CGH2) and hydrogen/natural gas blends fuel system components - Part 3: Pressure regulator	2008-04-14	90.93	90.93	2013-04-14	2014-06-11		systematische Überprüfung: 90.93 2023-07-12
<b>ISO 12619-4</b> Straßenfahrzeuge - Komprimierter gasförmiger Wasserstoff (CGH2) und Wasserstoff-Naturgasgemische - Teil 4: Kontrollventil Road vehicles - Compressed gaseous hydrogen (CGH2) and hydrogen/natural gas blends fuel system components - Part 4: Check valve	2015-02-03	90.93	90.93	2018-02-03	2016-08-11		systematische Überprüfung: 90.93 2023-07-12
<b>ISO 12619-5</b> Straßenfahrzeuge - Komprimierter gasförmiger Wasserstoff (CGH2) und Wasserstoff-Naturgasgemische - Teil 5: Manuelles Zylinderventil Road vehicles - Compressed gaseous hydrogen (CGH2) and hydrogen/natural gas blends fuel system components - Part 5: Manual cylinder valve	2015-02-03	90.93	90.93	2018-02-03	2016-08-11		systematische Überprüfung: 90.93 2023-07-12
<b>ISO 12619-6</b> Straßenfahrzeuge - Komprimierter gasförmiger Wasserstoff (CGH2) und Wasserstoff-Naturgasgemische - Teil 6: Automatisches Ventil Road vehicles - Compressed gaseous hydrogen (CGH2) and hydrogen/natural gas blends fuel system components - Part 6: Automatic valve	2015-02-03	90.93	90.93	2018-02-03	2017-03-03		systematische Überprüfung: 90.93 2023-07-12
<b>ISO 12619-7</b> Straßenfahrzeuge - Komprimierter gasförmiger Wasserstoff (CGH2) und Wasserstoff-Naturgasgemische - Teil 7: Gaseinspritzdüse Road vehicles - Compressed gaseous hydrogen (CGH2) and hydrogen/natural gas blends fuel system components - Part 7: Gas injector	2016-05-09	90.93	90.93	2019-05-09	2017-12-07		systematische Überprüfung: 90.93 2023-07-12
<b>ISO 12619-8</b> Straßenfahrzeuge - Komprimierter gasförmiger Wasserstoff (CGH2) und Wasserstoff-Naturgasgemische - Teil 8: Druckanzeige Road vehicles - Compressed gaseous hydrogen (CGH2) and hydrogen/natural gas blends fuel system components - Part 8: Pressure indicator	2016-05-09	90.93	90.93	2019-05-09	2017-08-02		systematische Überprüfung: 90.93 2023-07-12
<b>ISO 12619-9</b> Straßenfahrzeuge - Komprimierter gasförmiger Wasserstoff (CGH2) und Wasserstoff-Naturgasgemische - Teil 9: Druckauslassventil (PRV) Road vehicles - Compressed gaseous hydrogen (CGH2) and hydrogen/natural gas blends fuel system components - Part 9: Pressure relief valve (PRV)	2016-05-09	90.93	90.93	2019-05-09	2017-08-10		systematische Überprüfung: 90.93 2023-07-12
<b>ISO 12619-10</b> Straßenfahrzeuge - Komprimierter gasförmiger Wasserstoff (CGH2) und Wasserstoff-Naturgasgemische - Teil 10: Drucksicherung Road vehicles - Compressed gaseous hydrogen (CGH2) and hydrogen/natural gas blends fuel system components - Part 10: Pressure relief device (PRD)	2016-05-09	90.93	90.93	2019-05-09	2017-08-10		systematische Überprüfung: 90.93 2023-07-12
<b>ISO 12619-11</b> Straßenfahrzeuge - Komprimierter gasförmiger Wasserstoff (CGH2) und Wasserstoff-Naturgasgemische - Teil 11: Auslassventil Road vehicles - Compressed gaseous hydrogen (CGH2) and hydrogen/natural gas blends fuel system components - Part 11: Excess flow valve	2016-05-27	90.93	90.93	2019-05-27	2017-08-10		systematische Überprüfung: 90.93 2023-07-12
<b>ISO 12619-12</b> Straßenfahrzeuge - Komprimierter gasförmiger Wasserstoff (CGH2) und Wasserstoff-Naturgasgemische - Teil 12: Gasdichtes Gehäuse und Entlüftungsschläuche Road vehicles - Compressed gaseous hydrogen (CGH2) and hydrogen/natural gas blends fuel system components - Part 12: Gas-tight housing and ventilation hoses	2016-05-27	90.93	90.93	2019-05-27	2017-08-10		systematische Überprüfung: 90.93 2023-07-12

Bezeichnung Titel	Beginn der Arbeit	Stand 2023-01-01	2023-12-31	Akt. Bearb. - Stufe	Planung Ausgabe	Ausgabe-/ Erscheinungsdatum	(vorges.) Ersatz	Zusammenhang europ./intern. allg. Bemerkungen
<b>ISO 12619-13</b> Straßenfahrzeuge - Komprimierter gasförmiger Wasserstoff (CGH2) und Wasserstoff-Naturgasgemische - Teil 13: Rigid fuel line in stainless steel Road vehicles - Compressed gaseous hydrogen (CGH2) and hydrogen/natural gas blends fuel system components - Part 13: Rigid fuel line in stainless steel	2016-05-27	90.93	90.93	90.93	2019-05-27	2017-08-10		systematische Überprüfung: 90.93 2023-07-12
<b>ISO 12619-14</b> Straßenfahrzeuge - Komprimierter gasförmiger Wasserstoff (CGH2) und Wasserstoff-Naturgasgemische - Teil 14: Flexible Kraftstoffleitung Road vehicles - Compressed gaseous hydrogen (CGH2) and hydrogen/natural gas blends fuel system components - Part 14: Flexible fuel line	2016-05-27	90.93	90.93	90.93	2019-05-27	2017-08-10		systematische Überprüfung: 90.93 2023-07-12
<b>ISO 12619-15</b> Straßenfahrzeuge - Komprimierter gasförmiger Wasserstoff (CGH2) und Wasserstoff-Naturgasgemische - Teil 15: Filter Road vehicles - Compressed gaseous hydrogen (CGH2) and hydrogen/natural gas blends fuel system components - Part 15: Filter	2016-05-27	90.93	90.93	90.93	2019-05-27	2017-08-10		systematische Überprüfung: 90.93 2023-07-12
<b>ISO 12619-16</b> Straßenfahrzeuge - Komprimierter gasförmiger Wasserstoff (CGH2) und Wasserstoff-Naturgasgemische - Teil 16: Befestigungen Road vehicles - Compressed gaseous hydrogen (CGH2) and hydrogen/natural gas blends fuel system components - Part 16: Fittings	2016-05-27	90.93	90.93	90.93	2019-05-27	2017-08-10		systematische Überprüfung: 90.93 2023-07-12
<b>ISO 15500-1</b> Road vehicles - Compressed natural gas (CNG) fuel system components - Part 1: General requirements and definitions	2011-07-14	90.60	90.80	90.92	2015-07-14	2015-11-30	ISO 15500-1 2000-03-02 ISO 15500-1 AMD 1 2003-05-05	systematische Überprüfung: 90.92 2023-02-14
<b>ISO/AWI 15500-1</b> Road vehicles - Compressed natural gas (CNG) fuel system components - Part 1: General requirements and definitions	2023-02-16	20.00	20.00	20.00	2025-05-05		ISO 15500-1 2015-11-30	
<b>ISO 15500-2</b> Road vehicles - Compressed natural gas (CNG) fuel system components - Part 2: Performance and general test methods	2015-05-07	90.81	90.92	90.92	2018-05-07	2016-04-21	ISO 15500-2 2012-04-04	systematische Überprüfung: 90.92 2023-11-29
<b>ISO/AWI 15500-2</b> Road vehicles - Compressed natural gas (CNG) fuel system components - Part 2: Performance and general test methods	2023-11-29	10.90	20.00	20.00	2026-11-29		ISO 15500-2 2016-04-21	
<b>ISO 15500-3</b> Straßenfahrzeuge - Komponenten für Kraftstoffsysteme mit komprimiertem Erdgas - Teil 3: Absperrventil Road vehicles - Compressed natural gas (CNG) fuel system components - Part 3: Check valve	2018-05-30	60.60	90.92	90.92	2020-08-03	2020-08-03	ISO 15500-3 2012-04-04 ISO 15500-3 AMD 1 2016-03-23	systematische Überprüfung: 90.92 2023-02-14
<b>ISO/AWI 15500-3</b> Road vehicles - Compressed natural gas (CNG) fuel system components - Part 3: Check valve	2023-02-16	20.00	20.00	20.00	2025-05-05		ISO 15500-3 2020-08-03	
<b>ISO 15500-4</b> Straßenfahrzeuge - Komponenten für Kraftstoffsysteme mit komprimiertem Erdgas - Teil 4: Manuelles Ventil Road vehicles - Compressed natural gas (CNG) fuel system components - Part 4: Manual valve	2018-05-30	60.60	90.92	90.92	2020-11-13	2020-11-13	ISO 15500-4 2012-04-04 ISO 15500-4 AMD 1 2016-03-23	systematische Überprüfung: 90.92 2023-02-14

# Normen und Projekte des NA 052 (2023, Zuordnung nach Gremien)

2024-01-05



Bezeichnung Titel	Beginn der Arbeit	Stand 2023-12-31	Akt. Bearb. - Stufe	Planung Ausgabe	Ausgabe-/ Erscheinungsdatum	(vorges.) Ersatz	Zusammenhang europ./intern. allg. Bemerkungen
<b>ISO/AWI 15500-4</b> Road vehicles - Compressed natural gas (CNG) fuel system components - Part 4: Manual valve	2023-02-16	20.00	20.00	2025-05-05		ISO 15500-4 2020-11-13	
<b>ISO 15500-5</b> Straßenfahrzeuge - Komponenten für Kraftstoffsysteme mit komprimiertem Erdgas - Teil 5: Manuelles Zylindervertil Road vehicles - Compressed natural gas (CNG) fuel system components - Part 5: Manual cylinder valve	2018-05-30	60.60	90.92	2020-11-13	2020-11-13	ISO 15500-5 2012-04-04 ISO 15500-5 AMD 1 2016-03-23	systematische Überprüfung: 90.92 2023-02-14
<b>ISO/AWI 15500-5</b> Road vehicles - Compressed natural gas (CNG) fuel system components - Part 5: Manual cylinder valve	2023-02-16	20.00	20.00	2025-05-05		ISO 15500-5 2020-11-13	
<b>ISO 15500-6</b> Straßenfahrzeuge - Komponenten für Kraftstoffsysteme mit komprimiertem Erdgas - Teil 6: Automatisches Ventil Road vehicles - Compressed natural gas (CNG) fuel system components - Part 6: Automatic valve	2018-05-30	60.60	90.92	2020-08-03	2020-08-03	ISO 15500-6 2012-04-04 ISO 15500-6 AMD 1 2016-03-23	systematische Überprüfung: 90.92 2023-02-14
<b>ISO/AWI 15500-6</b> Road vehicles - Compressed natural gas (CNG) fuel system components - Part 6: Automatic valve	2023-02-16	20.00	20.00	2025-05-05		ISO 15500-6 2020-08-03	
<b>ISO 15500-7</b> Road vehicles - Compressed natural gas (CNG) fuel system components - Part 7: Gas injector	2011-07-14	90.60	90.80	2015-07-14	2015-11-30	ISO 15500-7 2002-09-19	systematische Überprüfung: 90.92 2023-02-14
<b>ISO/AWI 15500-7</b> Road vehicles - Compressed natural gas (CNG) fuel system components - Part 7: Gas injector	2023-02-16	20.00	20.00	2025-05-05		ISO 15500-7 2015-11-30	
<b>ISO 15500-8</b> Road vehicles - Compressed natural gas (CNG) fuel system components - Part 8: Pressure indicator	2011-08-09	90.60	90.92	2015-08-09	2015-11-30	ISO 15500-8 2001-01-18	systematische Überprüfung: 90.92 2023-02-14
<b>ISO/AWI 15500-8</b> Road vehicles - Compressed natural gas (CNG) fuel system components - Part 8: Pressure indicator	2023-02-16	20.00	20.00	2025-05-05		ISO 15500-8 2015-11-30	
<b>ISO 15500-9</b> Straßenfahrzeuge - Komponenten für Kraftstoffsysteme mit komprimiertem Erdgas - Teil 9: Drucksteuerung Road vehicles - Compressed natural gas (CNG) fuel system components - Part 9: Pressure regulator	2018-05-30	60.60	90.92	2020-08-03	2020-08-03	ISO 15500-9 2012-04-04 ISO 15500-9 AMD 1 2016-03-23	systematische Überprüfung: 90.92 2023-02-14
<b>ISO/AWI 15500-9</b> Road vehicles - Compressed natural gas (CNG) fuel system components - Part 9: Pressure regulator	2023-02-16	20.00	20.00	2025-05-05		ISO 15500-9 2020-08-03	
<b>ISO 15500-10</b> Road vehicles - Compressed natural gas (CNG) fuel system components - Part 10: Gas-flow adjuster	2011-08-09	90.60	90.80	2015-08-09	2015-11-30	ISO 15500-10 2001-01-18	systematische Überprüfung: 90.92 2023-02-14

Bezeichnung Titel	Beginn der Arbeit	Stand 2023-01-01 2023-12-31	Akt. Bearb. - Stufe	Planung Ausgabe	Ausgabe-/ Erscheinungsdatum	(vorges.) Ersatz	Zusammenhang europ./intern. allg. Bemerkungen
<b>ISO/AWI 15500-10</b> Road vehicles - Compressed natural gas (CNG) fuel system components - Part 10: Gas-flow adjuster	2023-02-16	20.00	20.00	2025-05-05		ISO 15500-10 2015-11-30	
<b>ISO 15500-11</b> Road vehicles - Compressed natural gas (CNG) fuel system components - Part 11: Gas/air mixer	2011-08-09	90.60	90.80	2015-08-09	2015-11-30	ISO 15500-11 2001-01-18	systematische Überprüfung: 90.92 2023-02-14
<b>ISO/AWI 15500-11</b> Road vehicles - Compressed natural gas (CNG) fuel system components - Part 11: Gas/air mixer	2023-02-16	20.00	20.00	2025-05-05		ISO 15500-11 2015-11-30	
<b>ISO 15500-12</b> Road vehicles - Compressed natural gas (CNG) fuel system components - Part 12: Pressure relief valve (PRV)	2011-08-09	90.60	90.80	2015-08-09	2015-11-30	ISO 15500-12 2001-01-18	systematische Überprüfung: 90.92 2023-02-14
<b>ISO/AWI 15500-12</b> Road vehicles - Compressed natural gas (CNG) fuel system components - Part 12: Pressure relief valve (PRV)	2023-02-16	20.00	20.00	2025-05-05		ISO 15500-12 2015-11-30	
<b>ISO 15500-13</b> Straßenfahrzeuge - Komponenten für Kraftstoffsysteme mit komprimiertem Erdgas - Teil 13: Druckbegrenzungseinrichtung Road vehicles - Compressed natural gas (CNG) fuel system components - Part 13: Pressure relief device (PRD)	2018-05-30	50.86	90.92	2023-02-03	2023-02-03	ISO 15500-13 2012-04-04 ISO 15500-13 AMD 1 2016-03-23	systematische Überprüfung: 90.92 2023-04-27
<b>ISO 15500-13 AMD 1</b> Road vehicles - Compressed natural gas (CNG) fuel system components - Part 13: Pressure relief device (PRD)	2023-02-14	20.98 eingestellt	20.98 eingestellt				
<b>ISO 15500-14</b> Road vehicles - Compressed natural gas (CNG) fuel system components - Part 13: Pressure relief device (PRD) - Amendment 1: Road vehicles - Compressed natural gas (CNG) fuel system components - Part 13: Pressure relief device (PRD)	2018-05-30	60.60	90.92	2020-09-15	2020-09-15	ISO 15500-14 2012-04-04 ISO 15500-14 AMD 1 2016-03-23	systematische Überprüfung: 90.92 2023-02-14
<b>ISO/AWI 15500-14</b> Road vehicles - Compressed natural gas (CNG) fuel system components - Part 14: Excess flow valve	2023-02-16	20.00	20.00	2025-05-05		ISO 15500-14 2020-09-15	
<b>ISO 15500-15</b> Road vehicles - Compressed natural gas (CNG) fuel system components - Part 15: Gas-tight housing and ventilation hose	2014-10-13	90.60	90.80	2017-10-13	2015-10-19	ISO 15500-15 2001-01-18	systematische Überprüfung: 90.92 2023-02-14
<b>ISO/AWI 15500-15</b> Road vehicles - Compressed natural gas (CNG) fuel system components - Part 15: Gas-tight housing and ventilation hose	2023-02-16	20.00	20.00	2025-05-05		ISO 15500-15 2015-10-19	
<b>ISO 15500-16</b> Straßenfahrzeuge - Komponenten für Kraftstoffsysteme mit komprimiertem Erdgas - Teil 16: Starre Kraftstoffleitung aus rostfreiem Stahl Road vehicles - Compressed natural gas (CNG) fuel system components - Part 16: Rigid fuel line in stainless steel	2018-05-30	60.60	90.92	2020-08-03	2020-08-03	ISO 15500-16 2012-04-04 ISO 15500-16 AMD 1 2016-03-23	systematische Überprüfung: 90.92 2023-02-14



Bezeichnung Titel	Beginn der Arbeit	Stand	Akt. Bearb. - Stufe	Planung Ausgabe	Ausgabe-/ Erscheinungsdatum	(vorges.) Ersatz	Zusammenhang europ./intern. allg. Bemerkungen
<b>ISO/AWI 15500-16</b> Road vehicles - Compressed natural gas (CNG) fuel system components - Part 16: Rigid fuel line in stainless steel	2023-02-16	20.00	20.00	2025-05-05		ISO 15500-16 2020-08-03	
<b>ISO 15500-17</b> Straßenfahrzeuge - Komponenten für Kraftstoffsysteme mit komprimiertem Erdgas - Teil 17: Flexible Kraftstoffleitung Road vehicles - Compressed natural gas (CNG) fuel system components - Part 17: Flexible fuel line	2018-05-30	60.60	90.92	2021-12-01	2021-12-01	ISO 15500-17 2012-04-04 ISO 15500-17 AMD 1 2016-03-23	systematische Überprüfung: 90.92 2023-02-14
<b>ISO/AWI 15500-17</b> Road vehicles - Compressed natural gas (CNG) fuel system components - Part 17: Flexible fuel line	2023-02-16	20.00	20.00	2025-05-05		ISO 15500-17 2021-12-01	
<b>ISO 15500-18</b> Straßenfahrzeuge - Komponenten für Kraftstoffsysteme mit komprimiertem Erdgas - Teil 18: Filter Road vehicles - Compressed natural gas (CNG) fuel system components - Part 18: Filter	2018-05-30	60.60	90.92	2020-08-03	2020-08-03	ISO 15500-18 2012-04-04 ISO 15500-18 AMD 1 2016-03-23	systematische Überprüfung: 90.92 2023-02-14
<b>ISO/AWI 15500-18</b> Road vehicles - Compressed natural gas (CNG) fuel system components - Part 18: Filter	2023-02-16	20.00	20.00	2025-05-05		ISO 15500-18 2020-08-03	
<b>ISO 15500-19</b> Straßenfahrzeuge - Komponenten für Kraftstoffsysteme mit komprimiertem Erdgas - Teil 19: Anschlüsse Road vehicles - Compressed natural gas (CNG) fuel system components - Part 19: Fittings	2018-05-30	60.60	90.92	2020-08-03	2020-08-03	ISO 15500-19 2012-04-04 ISO 15500-19 AMD 1 2016-03-23	systematische Überprüfung: 90.92 2023-02-14
<b>ISO/AWI 15500-19</b> Road vehicles - Compressed natural gas (CNG) fuel system components - Part 19: Fittings	2023-02-16	20.00	20.00	2025-05-05		ISO 15500-19 2020-08-03	
<b>ISO 15500-20</b> Road vehicles - Compressed natural gas (CNG) fuel system components - Part 20: Rigid fuel line in material other than stainless steel	2011-07-14	90.60	90.80	2015-07-14	2015-11-30	ISO 15500-20 2007-03-09	systematische Überprüfung: 90.92 2023-02-14
<b>ISO/AWI 15500-20</b> Road vehicles - Compressed natural gas (CNG) fuel system components - Part 20: Rigid fuel line in material other than stainless steel	2023-02-16	20.00	20.00	2025-05-05		ISO 15500-20 2015-11-30	
<b>ISO 15500-21</b> Straßenfahrzeuge - Bauteile von Kraftstoffsystemen für komprimiertes Erdgas - Teil 21: Verschlüsse von Auslassleitungen Road vehicles - Compressed natural gas (CNG) fuel system components - Part 21: Discharge line closures	2019-08-27	50.86	90.92	2023-02-03	2023-02-03		systematische Überprüfung: 90.92 2023-02-14
<b>ISO 15500-23</b> Straßenfahrzeuge - Komponenten für Kraftstoffsysteme mit komprimiertem Erdgas - Teil 23: Gastemperatursensor Road vehicles - Compressed natural gas (CNG) fuel system components - Part 23: Gas temperature sensor	2020-07-27	40.10	60.60	2023-08-31	2023-08-31		
<b>ISO 15501-1</b> Road vehicles - Compressed natural gas (CNG) fuel systems - Part 1: Safety requirements	2015-01-13	90.81	90.92	2018-01-13	2016-11-08	ISO 15501-1 2012-03-29	systematische Überprüfung: 90.92 2023-02-16

Bezeichnung Titel	Beginn der Arbeit	Stand 2023-12-31	Akt. Bearb. - Stufe	Planung Ausgabe	Ausgabe-/ Erscheinungsdatum	(vorges.) Ersatz	Zusammenhang europ./intern. allg. Bemerkungen
<b>ISO/AWI 15501-1</b> Road vehicles - Compressed natural gas (CNG) fuel systems - Part 1: Safety requirements	2023-02-16	20.00	20.00	2026-02-16		ISO 15501-1 2016-11-08 ISO 15501-1 AMD 1 2021-01-04	
<b>ISO 15501-2</b> Road vehicles - Compressed natural gas (CNG) fuel systems - Part 2: Test methods	2015-01-08	90.81	90.92	2018-01-08	2016-11-08	ISO 15501-2 2001-06-28	systematische Überprüfung: 90.92 2023-02-17
<b>ISO/AWI 15501-2</b> Road vehicles - Compressed natural gas (CNG) fuel systems - Part 2: Test methods	2023-02-17	20.00	20.00	2026-02-17		ISO 15501-2 2016-11-08	
<b>ISO 16380</b> Straßenfahrzeuge - Kraftstoffanknutzen Road vehicles - Blended fuels refuelling connector	2010-10-07	90.81	90.93	2014-10-07	2014-06-16		systematische Überprüfung: 90.93 2023-04-04
<b>ISO 19723-1</b> Straßenfahrzeuge - Treibstoffsystem für komprimiertes Erdgas (CNG) - Teil 1: Sicherheitsanforderungen Road vehicles - Liquefied natural gas (LNG) fuel systems - Part 1: Safety requirements	2014-04-08	60.60	90.92	2018-04-08	2018-07-17		systematische Überprüfung: 90.92 2023-02-17
<b>ISO 19723-2</b> Straßenfahrzeuge - Treibstoffsystem für komprimiertes Erdgas (CNG) - Teil 2: Testmethoden Road vehicles - Liquefied natural gas (LNG) fuel systems - Part 2: Test methods	2014-04-08	60.60	90.92	2018-04-08	2018-07-17		systematische Überprüfung: 90.92 2023-02-17
<b>ISO 20766-5</b> Straßenfahrzeuge - Bauteile von Kraftstoffsystemen für Flüssiggas - Teil 5: Kraftstoffauswahlsystem und elektrische Anlagen Road vehicles - Liquefied petroleum gas (LPG) fuel system components - Part 5: Fuel selection system and electrical installations	2019-10-04	40.10	60.60	2023-08-28	2023-08-28		
<b>ISO 20766-7</b> Straßenfahrzeuge - Bauteile für Kraftstoffanlagen für Flüssiggas - Teil 7: Ferngesteuertes Betriebsventil mit Überströmventil Road vehicles - Liquefied petroleum gas (LPG) fuel system components - Part 7: Remotely controlled service valve with excess flow valve	2019-06-24	50.86	60.60	2023-02-06	2023-02-06		
<b>ISO 20766-8</b> Straßenfahrzeuge - Bauteile für Kraftstoffanlagen mit Flüssiggas - Teil 8: Kraftstoffpumpe Road vehicles - Liquefied petroleum gas (LPG) fuel system components - Part 8: Fuel pump	2019-06-24	50.86	60.60	2023-02-06	2023-02-06		
<b>ISO 20766-15</b> Straßenfahrzeuge - Bauteile von Kraftstoffsystemen für Flüssiggas (LPG) - Teil 15: Überströmventil Road vehicles - Liquefied petroleum gas (LPG) fuel system components - Part 15: Excess flow valve	2019-10-04	50.86	60.60	2023-02-06	2023-02-06		
<b>ISO/DIS 20766-19</b> Road vehicles - Liquefied petroleum gas (LPG) fuel system components - Part 19: Gas-tube pressure relief valves	2023-01-17	10.60	40.10	2024-12-21			
<b>ISO 20766-21</b> Straßenfahrzeuge - Bauteile von Kraftstoffsystemen für Flüssiggas - Teil 21: Druck- und/oder Temperatursensoren Road vehicles - Liquefied petroleum gas (LPG) fuel system components - Part 21: Pressure and/or temperature sensors	2019-10-04	50.86	60.60	2023-02-06	2023-02-06		

Bezeichnung Titel	Beginn der Arbeit	Stand 2023-12-31	Akt. Bearb. - Stufe	Planung Ausgabe	Ausgabe-/ Erscheinungsdatum	(vorges.) Ersatz	Zusammenhang europ./intern. allg. Bemerkungen
<b>ISO/DIS 20766-22</b> Road vehicles - Liquefied petroleum gas (LPG) fuel system components - Part 22: Power supply bushing (fuel pump/actuators/fuel level sensor)	2023-01-17	10.60	40.10	40.00	2024-12-21		
<b>ISO/DIS 22760-3</b> Road vehicles - Dimethyl Ether (DME) fuel system components - Part 3: 85% stop valve	2019-10-27	20.20	40.60	40.60	2024-05-09		
<b>ISO/DIS 22760-4</b> Road vehicles - Dimethyl Ether (DME) fuel system components - Part 4: Level indicator	2019-10-27	20.20	40.60	40.60	2024-05-09		
<b>ISO/DIS 22760-6</b> Road vehicles - Dimethyl Ether (DME) fuel system components - Part 6: Pressure relief valve (PRV)	2019-10-27	20.20	40.60	40.60	2024-05-09		
<b>ISO/DIS 22760-9</b> Road vehicles - Dimethyl Ether (DME) fuel system components - Part 9: Pressure relief device (PRD)	2019-10-27	20.20	40.60	40.60	2024-05-09		
<b>ISO 23684</b> Straßenfahrzeuge - Technisches Personal für Erdgasfahrzeuge - Ausbildung und Qualifikation Road vehicles - Technical personnel dealing with natural gas vehicles (NGVs) - Training and qualification	2020-01-20	30.40	60.60	60.60	2023-04-13	2023-04-13	
<b>ISO/DIS 24605</b> Straßenfahrzeuge - Dimethyl Ether (DME) Betankungsschnittstelle mit Druckausgleich Road vehicles - Dimethyl Ether (DME) refuelling connector with pressure equalization port	2020-03-11	10.90	40.60	40.60	2024-02-17		
<b>ISO/DIS 24671</b> Road vehicles - Qualification and Certification of Technical Personnel dealing with Natural Gas Vehicles (NGVs)	2023-02-13	10.40	40.60	40.60	2024-05-04		
<b>ISO/WD 15500-2</b> Straßenfahrzeuge - Komponenten für das Treibstoffsystem für Gasfahrzeuge - Teil 2: Leistung und allgemeine Prüfmethoden Road vehicles - Compressed natural gas (CNG) fuel system components - Part 2: Performance and general test methods	2021-10-20	20.60	20.98 eingestellt	20.98 eingestellt		ISO 15500-2 2016-04-21	
<b>ISO/WD 15500-22</b> Straßenfahrzeuge - Komponenten für Kraftstoffsysteme mit komprimiertem Erdgas - Teil 22: Road vehicles - Compressed natural gas (CNG) fuel system components - Part 22: Manually activated PRD	2020-07-27	20.60	20.98 eingestellt	20.98 eingestellt			
<b>ISO/WD 19723-1</b> Road vehicles - Liquefied natural gas (LNG) fuel systems - Part 1: Safety requirements	2023-02-17	20.60	20.60	20.60	2025-05-05	ISO 19723-1 2018-07-17 ISO 19723-1 AMD 1 2021-01-04	
<b>ISO/WD 19723-2</b> Road vehicles - Liquefied natural gas (LNG) fuel systems - Part 2: Test methods	2023-03-07	20.60	20.60	20.60	2025-05-05	ISO 19723-2 2018-07-17	
<b>ISO/PWI TS 24604</b> Road vehicles - Liquefied petroleum gas (LPG) refuelling adaptor		00.60	00.98	00.98			

Bezeichnung Titel	Beginn der Arbeit	Stand	Akt. Bearb. - Stufe	Planung Ausgabe	Ausgabe-/ Erscheinungsdatum	(vorges.) Ersatz	Zusammenhang europ./intern. allg. Bemerkungen
<b>ISO/PWI 15500-13</b> Road vehicles - Compressed natural gas (CNG) fuel system components - Part 13: Pressure relief device (PRD)		00.00	00.00			ISO 15500-13 2023-02-03	
<b>ISO/PWI 18581</b> CNG and LNG equipment and accessories - CNG and LNG propulsion system for small craft - installation requirements		10.60	00.00	10.60			
<b>ISO/WD 12619-1</b> Road vehicles - Compressed gaseous hydrogen (CGH2) and hydrogen/natural gas blends fuel system components - Part 1: General requirements and definitions	2023-02-17	20.98 eingestellt	20.98 eingestellt			ISO 12619-1 2014-06-11	
<b>ISO/WD 12619-2</b> Road vehicles - Compressed gaseous hydrogen (CGH2) and hydrogen/natural gas blends fuel system components - Part 2: Performance and general test methods	2023-02-17	20.98 eingestellt	20.98 eingestellt			ISO 12619-2 2014-06-11 ISO 12619-2 AMD 1 2016-05-20	
<b>ISO/WD 12619-3</b> Road vehicles - Compressed gaseous hydrogen (CGH2) and hydrogen/natural gas blends fuel system components - Part 3: Pressure regulator	2023-02-17	20.98 eingestellt	20.98 eingestellt			ISO 12619-3 2014-06-11 ISO 12619-3 AMD 1 2016-04-06	
<b>ISO/WD 12619-4</b> Road vehicles - Compressed gaseous hydrogen (CGH2) and hydrogen/natural gas blends fuel system components - Part 4: Check valve	2023-02-17	20.98 eingestellt	20.98 eingestellt			ISO 12619-4 2016-08-11	
<b>ISO/WD 12619-5</b> Road vehicles - Compressed gaseous hydrogen (CGH2) and hydrogen/natural gas blends fuel system components - Part 5: Manual cylinder valve	2023-02-17	20.98 eingestellt	20.98 eingestellt			ISO 12619-5 2016-08-11	
<b>ISO/WD 12619-6</b> Road vehicles - Compressed gaseous hydrogen (CGH2) and hydrogen/natural gas blends fuel system components - Part 6: Automatic valve	2023-02-17	20.98 eingestellt	20.98 eingestellt			ISO 12619-6 2017-03-03	
<b>ISO/WD 12619-7</b> Road vehicles - Compressed gaseous hydrogen (CGH2) and hydrogen/natural gas blends fuel system components - Part 7: Gas injector	2023-02-17	20.98 eingestellt	20.98 eingestellt			ISO 12619-7 2017-12-07	
<b>ISO/WD 12619-8</b> Road vehicles - Compressed gaseous hydrogen (CGH2) and hydrogen/natural gas blends fuel system components - Part 8: Pressure indicator	2023-02-17	20.98 eingestellt	20.98 eingestellt			ISO 12619-8 2017-08-02	
<b>ISO/WD 12619-9</b> Road vehicles - Compressed gaseous hydrogen (CGH2) and hydrogen/natural gas blends fuel system components - Part 9: Pressure relief valve (PRV)	2023-02-17	20.98 eingestellt	20.98 eingestellt			ISO 12619-9 2017-08-10	
<b>ISO/WD 12619-10</b> Road vehicles - Compressed gaseous hydrogen (CGH2) and hydrogen/natural gas blends fuel system components - Part 10: Pressure relief device (PRD)	2023-02-17	20.98 eingestellt	20.98 eingestellt			ISO 12619-10 2017-08-10	

Bezeichnung Titel	Beginn der Arbeit	Stand 2023-12-31	Akt. Bearb. - Stufe	Planung Ausgabe	Ausgabe-/ Erscheinungsdatum	(vorges.) Ersatz	Zusammenhang europ./intern. allg. Bemerkungen
<b>ISO/WD 12619-11</b> Road vehicles - Compressed gaseous hydrogen (CGH2) and hydrogen/natural gas blends fuel system components - Part 11: Excess flow valve	2023-02-17	20.98 eingestellt	20.98 eingestellt			ISO 12619-11 2017-08-10	
<b>ISO/WD 12619-12</b> Road vehicles - Compressed gaseous hydrogen (CGH2) and hydrogen/natural gas blends fuel system components - Part 12: Gas-tight housing and ventilation hoses	2023-02-17	20.98 eingestellt	20.98 eingestellt			ISO 12619-12 2017-08-10	
<b>ISO/WD 12619-13</b> Road vehicles - Compressed gaseous hydrogen (CGH2) and hydrogen/natural gas blends fuel system components - Part 13: Rigid fuel line in stainless steel	2023-02-17	20.98 eingestellt	20.98 eingestellt			ISO 12619-13 2017-08-10	
<b>ISO/WD 12619-14</b> Road vehicles - Compressed gaseous hydrogen (CGH2) and hydrogen/natural gas blends fuel system components - Part 14: Flexible fuel line	2023-02-17	20.98 eingestellt	20.98 eingestellt			ISO 12619-14 2017-08-10	
<b>ISO/WD 12619-15</b> Road vehicles - Compressed gaseous hydrogen (CGH2) and hydrogen/natural gas blends fuel system components - Part 15: Filter	2023-02-17	20.98 eingestellt	20.98 eingestellt			ISO 12619-15 2017-08-10	
<b>ISO/WD 12619-16</b> Road vehicles - Compressed gaseous hydrogen (CGH2) and hydrogen/natural gas blends fuel system components - Part 16: Fittings	2023-02-17	20.98 eingestellt	20.98 eingestellt			ISO 12619-16 2017-08-10	
<b>ISO/WD 20766-22</b> Road vehicles - Liquefied petroleum gas (LPG) fuel systems components - Part 22: Service connector	2023-01-17	10.60	20.98 eingestellt				
<b>ISO/WD 21059</b> Road vehicles - Specific aspects for gaseous fuels - Terminology	2019-10-25	10.75	20.98 eingestellt				

## NA 052-00-34-51 AK

### Fahrzeugprüfstände Vehicle testing bench

Vorsitz:

Bearbeiter DIN: Daniel Pacner

<b>DIN EN 17003</b>	2016-04-15	50.10	60.10	2021-12-23	2018-01-01 Entwurf 2017-12-01	EN 17003 (äquivalent)
Straßenfahrzeuge - Rollen-Bremsprüfstände für Fahrzeuge mit zulässigem Gesamtgewicht größer als 3,5 Tonnen - Sicherheitsanforderungen; Deutsche und Englische Fassung FprEN 17003:2017 Road vehicles - Roller brake testers for vehicles of more than 3.5 tons GVW - Safety requirements; German and English version FprEN 17003:2017						

Bezeichnung Titel	Beginn der Arbeit	Stand	Akt. Bearb. - Stufe	Planung Ausgabe	Ausgabe-/ Erscheinungsdatum	(vorges.) Ersatz	Zusammenhang europ./intern. allg. Bemerkungen
----------------------	----------------------	-------	------------------------	--------------------	--------------------------------	------------------	--

## NA 052-00-34-52 AK

### Wassereinspritzung Water Injection

Vorsitz:

Bearbeiter DIN: Michael Scholz

<b>ISO/PWI PAS 31120-2</b>	00.60	00.98	00.98				
Road vehicles - Demineralized water - Part 2: Refilling interface for passenger cars							

## NA 052-00-34-53 AK

### Bewertung der Leistung von portablen Messsystemen für Emissionen (PEMS) Performance assessment of the Portable Emission Measuring Systems (PEMS)

Vorsitz:

Bearbeiter DIN: Daniel Pacner

<b>DIN EN 17507</b>	2018-07-02	60.10	60.10	2021-10-01	2020-09-01 Entwurf 2020-07-31		EN 17507 (äquivalent)
Straßenfahrzeuge - Mobile Abgassensysteme (PEMS) - Leistungsfähigkeitsbewertung; Deutsche Fassung EN 17507:2021 Road Vehicles - Portable Emission Measuring Systems (PEMS) - Performance Assessment; German version EN 17507:2021							

## NA 052-00-35 AA

### Allgemeine Fahrzeugaspekte, Anbauteile und Verbindungselemente General vehicle aspects, spare parts and connection elements

Vorsitz: Dipl.-Ing. Günther Fischhaber

Bearbeiter DIN: Dipl.-Ing. Egbert Fritzsche

<b>DIN 70001</b>	2016-12-23	90.00	90.93	2018-06-18	2018-04-01		systematische Überprüfung: 90.93 2023-09-01
Straßenfahrzeuge - Thermoisolierte Kippaufbauten - Verfahren zur Auslegung von thermoisolierten Kippmulden Road vehicles - Thermoinsulated dump bodies - Procedure for calculation of thermoinsulated dump bodies							
<b>DIN 70003</b>	1990-06-01	90.00	90.93	-	1993-08-01	DIN 70003 1977-09-01	systematische Überprüfung: 90.93 2023-11-07
Schwingbeanspruchung; Messung von Kenngrößen an Kraftfahrzeugbauteilen Vibrational stress; measurement of parameters on vehicle parts							
<b>DIN 70810-1</b>	1971-08-01	90.00	90.93	-	1971-08-01		systematische Überprüfung: 90.93 2023-11-07
Mutterhalter für Vierkantmuttern, offen Nut holders for square nuts, open type							

Bezeichnung Titel	Beginn der Arbeit	Stand 2023-01-01	Stand 2023-12-31	Akt. Bearb. - Stufe	Planung Ausgabe	Ausgabe-/ Erscheinungsdatum	(vorges.) Ersatz	Zusammenhang europ./intern. allg. Bemerkungen
<b>DIN 70810-2</b> Mutterhalter für Vierkantmuttern, geschlossen Nut holders for square nuts, closed type	1971-08-01	90.00	90.93	90.93	-	1971-08-01		systematische Überprüfung: 90.93 2023-11-07
<b>DIN 70852</b> Nutmuttern; Maße Groove nuts; dimensions	1988-03-01	90.00	90.93	90.93	-	1989-06-01	DIN 70852 1977-06-01	systematische Überprüfung: 90.93 2023-11-07
<b>DIN 70952</b> Sicherungsbleche für Nutmuttern nach DIN 70852 Locking plates for groove nuts DIN 70852	1976-05-01	90.00	90.93	90.93	-	1976-05-01		systematische Überprüfung: 90.93 2023-11-07
<b>DIN 71428</b> Lößlose Rohrverschraubungen mit Doppelkegelring; Einschraubstutzen mit zylindrischem Einschraubgewinde für Überwurfschrauben Compression couplings with olives; cylindrical thread nipples for use with union nuts	1988-01-01	90.00	90.93	90.93	-	1989-11-01	DIN 71428 1970-09-01	systematische Überprüfung: 90.93 2023-11-07
<b>DIN 71429</b> Lößlose Rohrverschraubungen mit Doppelkegelring; Schottstutzen; Gerade- und Winkelschottstutzen für Überwurfschrauben Compression couplings with olives; bulkhead compression couplings small stud and elbow fittings for use with union nuts	1988-01-01	90.00	90.93	90.93	-	1989-11-01	DIN 71429 1970-09-01	systematische Überprüfung: 90.93 2023-11-07
<b>DIN 71430</b> Lößlose Rohrverschraubungen mit Doppelkegelring; Schwenkverschraubungen für Überwurfschrauben Compression couplings with olives; swiveling fittings for use with union nuts	1988-02-01	90.00	90.93	90.93	-	1989-11-01	DIN 71430 1970-09-01	systematische Überprüfung: 90.93 2023-11-07
<b>DIN 71433</b> Lößlose Rohrverschraubungen mit Doppelkegelring; T-Stücke und Winkelstücke für Überwurfschrauben Compression couplings with olives; T-fittings and elbow fittings for use with union nuts	1988-01-01	90.00	90.93	90.93	-	1989-11-01	DIN 71433 1970-09-01	systematische Überprüfung: 90.93 2023-11-07
<b>DIN 71436</b> Lößlose Rohrverschraubungen mit Doppelkegelring; Hohlverschraubungen und Ringanschlußstücke für Überwurfschrauben Compression couplings with olives; hollow screw fittings and ring connection fittings for use with union nuts	1988-01-01	90.00	90.93	90.93	-	1989-11-01	DIN 71436 1970-10-01	systematische Überprüfung: 90.93 2023-11-07
<b>DIN 71555</b> Kraftfahrzeuge - Rohrschellen für Abgasanlagen Motor vehicles - Pipe clips for exhaust systems	1995-01-01	90.00	90.93	90.93	2003-07-01	2003-06-01	DIN 71555 1996-04-01	systematische Überprüfung: 90.93 2023-10-16
<b>DIN 71805</b> Winkelgenke; Kugelpfannen, Sicherungsbügel Angle joints; housings, circlips	1989-03-01	90.00	90.93	90.93	-	1990-11-01	DIN 71805 1969-01-01	systematische Überprüfung: 90.93 2023-11-07

# Normen und Projekte des NA 052 (2023, Zuordnung nach Gremien)

2024-01-05



Bezeichnung Titel	Beginn der Arbeit	Stand 2023-12-31	Akt. Bearb. - Stufe	Planung Ausgabe	Ausgabe-/ Erscheinungsdatum	(vorges.) Ersatz	Zusammenhang europ./intern. allg. Bemerkungen
<b>DIN 74050</b> Mechanische Verbindungen für Kraftfahrzeuge und deren Anhänger; Maße für die Austauschbarkeit im grenzüberschreitenden Verkehr Mechanical connections for motor vehicles and their trailers; Dimensions for interchangeability of international traffic	1969-12-01	90.93	90.93	-	1969-12-01		systematische Überprüfung: 90.93 2023-11-07
<b>DIN 75405</b> Feuerlöschhalterungen für Personenkraftwagen; Anforderungen, Prüfungen Fixtures for fire extinguishers in passenger cars; requirements, tests	1980-02-01	90.93	90.93	-	1980-02-01		systematische Überprüfung: 90.93 2023-11-07
<b>DIN ISO 4030</b> Straßenfahrzeuge; Fahrzeug-Identifizierungsnummer (VIN); Anbringungsort und -art Road vehicles; vehicle identification number (VIN); location and attachment	1977-09-01	90.93	90.93	-	1985-02-01		ISO 4030 (äquivalent) systematische Überprüfung: 90.93 2023-11-07
<b>DIN ISO 9158</b> Straßenfahrzeuge; Auslaufrohre von Zapfventilen für unverbleiten Kraftstoff; Identisch mit ISO 9158:1988 Road vehicles; nozzle spouts for unleaded gasoline; identical with ISO 9158:1988	1989-05-01	90.93	90.93	-	1989-05-01		ISO 9158 (äquivalent) systematische Überprüfung: 90.93 2023-11-07
<b>DIN ISO 9159</b> Straßenfahrzeuge; Auslaufrohre von Zapfventilen für verbleiten Kraftstoff und Dieselmotoren; Identisch mit ISO 9159:1988 Road vehicles; nozzle spouts for leaded gasoline and diesel fuel; identical with ISO 9159:1988	1989-05-01	90.93	90.93	-	1989-05-01		ISO 9159 (äquivalent) systematische Überprüfung: 90.93 2023-11-07
<b>DIN ISO 13331</b> Straßenfahrzeuge - Kraftstoff-Einfüllstutzen an Kraftwagen - Gasrückführungssystem (ISO 13331:1995) Road vehicles - Filler pipes and openings of motor vehicle fuel tanks - Vapour recovery system (ISO 13331:1995)	1993-07-01	90.93	90.93	-	1996-08-01		ISO 13331 (äquivalent) systematische Überprüfung: 90.93 2023-11-07
<b>DIN SPEC 74102</b> Straßenfahrzeuge - R744-Klimaanlagen - Verbindungstechnik; Text Deutsch und Englisch Road vehicles - R744-Air-conditioning systems - Connection technology; Text in German and English	2014-05-11	90.20	90.20	2015-05-01	2015-08-01		systematische Überprüfung: 90.00 2023-01-01
<b>DIN SPEC 74103</b> Straßenfahrzeuge - R744-Klimaanlagen - Kältemittel-Kühlmittel-Hochdruck-Wärmetauscher; Text Deutsch und Englisch Road vehicles - R744-Air-conditioning systems - High pressure refrigerant to coolant chiller; Text in German and English	2014-05-25	90.20	90.20	2015-05-01	2015-08-01		systematische Überprüfung: 90.00 2023-01-01
<b>DIN SPEC 74104</b> Straßenfahrzeuge - R744-Klimaanlagen - Kondensator/Gaskühler; Text Deutsch und Englisch Road vehicles - R744-Air-conditioning systems - Condenser/gas cooler; Text in German and English	2014-05-27	90.20	90.20	2015-08-01	2015-08-01		systematische Überprüfung: 90.00 2023-01-01



Bezeichnung Titel	Beginn der Arbeit	Stand	Akt. Bearb. - Stufe	Planung Ausgabe	Ausgabe-/ Erscheinungsdatum	(vorges.) Ersatz	Zusammenhang europ./intern. allg. Bemerkungen
<b>DIN SPEC 74105</b> Straßenfahrzeuge - R744-Klimaanlagen - Kältemittel R744; Text Deutsch und Englisch Road vehicles - R744-Air-conditioning systems - Refrigerant R744; Text in German and English	2014-05-11	90.20	90.20	2015-06-01	2015-08-01		systematische Überprüfung: 90.00 2023-01-01
<b>DIN SPEC 74106</b> Straßenfahrzeuge - R744-Klimaanlagen - Kältemittelleitungen und IWT in koaxialer Bauweise; Text Deutsch und Englisch Road vehicles - R744-Air-conditioning systems - Refrigerant lines and IHX in coaxial design; Text in German and English	2014-05-21	90.20	90.20	2015-05-01	2015-08-01		systematische Überprüfung: 90.00 2023-01-01
<b>DIN SPEC 74107</b> Straßenfahrzeuge - R744-Klimaanlagen - Expansionsventil (OTB); Text Deutsch und Englisch Road vehicles - R744-Air-conditioning systems - Orifice with bypass (OTB); Text in German and English	2014-05-30	90.20	90.20	2015-06-01	2015-08-01		systematische Überprüfung: 90.00 2023-01-01
<b>DIN SPEC 74108</b> Straßenfahrzeuge - R744-Klimaanlagen - Kombiniertes Akkumulator mit innerem Wärmeübertrager; Text Deutsch und Englisch Road vehicles - R744-Air-conditioning systems - Combined accumulator with internal thermal transmitter; Text in German and English	2014-05-01	90.20	90.20	2015-04-01	2015-08-01		systematische Überprüfung: 90.00 2023-01-01
<b>DIN SPEC 74109</b> Straßenfahrzeuge - R744-Klimaanlagen - Befüllventil (Serviceport); Text Deutsch und Englisch Road vehicles - R744-Air-conditioning systems - Serviceport; Text in German and English	2014-05-30	90.20	90.20	2015-07-01	2015-08-01		systematische Überprüfung: 90.00 2023-01-01
<b>DIN SPEC 74110</b> Straßenfahrzeuge - R744-Klimaanlagen - Druckbegrenzungs-elemente (DBE); Text Deutsch und Englisch Road vehicles - R744-Air-conditioning systems - Pressure limiting devices (PLD); Text in German and English	2014-05-25	90.20	90.20	2015-05-01	2015-08-01		systematische Überprüfung: 90.00 2023-01-01
<b>DIN SPEC 74111</b> Straßenfahrzeuge - R744-Klimaanlagen - Akkumulator-Trockner-Filter-Module; Text Deutsch und Englisch Road vehicles - R744-Air-conditioning systems - Accumulator-Dryer-Filter-Modules; Text in German and English	2014-06-08	90.20	90.20	2015-04-01	2015-08-01		systematische Überprüfung: 90.00 2023-01-01
<b>DIN SPEC 74112</b> Straßenfahrzeuge - R744-Klimaanlagen - Rückschlagventile; Text Deutsch und Englisch Road vehicles - R744-Air-conditioning systems - Back-pressure valves; Text in German and English	2014-05-29	90.20	90.20	2015-10-01	2015-11-01		systematische Überprüfung: 90.00 2023-01-01
<b>DIN SPEC 74113</b> Straßenfahrzeuge - R744-Klimaanlagen - Verdampfer; Text Deutsch und Englisch Road vehicles - R744-Air-conditioning systems - Evaporator; Text in German and English	2014-05-30	90.20	90.20	2015-10-01	2015-11-01		systematische Überprüfung: 90.00 2023-01-01
<b>DIN SPEC 74114</b> Straßenfahrzeuge - R744-Klimaanlagen - Absperrventile; Text Deutsch und Englisch Road vehicles - R744-Air-conditioning systems - Shut off valves; Text in German and English	2014-05-17	90.20	90.20	2015-05-01	2015-08-01		systematische Überprüfung: 90.00 2023-01-01

Bezeichnung Titel	Beginn der Arbeit	Stand 2023-01-01	Stand 2023-12-31	Akt. Bearb. - Stufe	Planung Ausgabe	Ausgabe-/ Erscheinungsdatum	(vorges.) Ersatz	Zusammenhang europ./intern. allg. Bemerkungen
<b>DIN SPEC 74115</b> Straßenfahrzeuge - R744-Klimaanlagen - Mechanischer Kältemittelverdichter; Text Deutsch und Englisch Road vehicles - R744-Air-conditioning systems - Mechanical coolant compressor; Text in German and English	2014-09-28	90.00	90.20	90.20	2016-01-01	2016-04-01		systematische Überprüfung: 90.00 2023-01-01
<b>DIN SPEC 74116</b> Straßenfahrzeuge - R744-Klimaanlagen - Elektrischer Kältemittelverdichter; Text Deutsch und Englisch Road vehicles - R744-Air-conditioning systems - Electric coolant compressor; Text in German and English	2014-09-28	90.00	90.20	90.20	2016-03-01	2016-03-01		systematische Überprüfung: 90.00 2023-01-01
<b>DIN SPEC 74117</b> Straßenfahrzeuge - R744-Klimaanlagen - Kombinierte Druck- und Temperatursensoren; Text Deutsch und Englisch Road vehicles - R744-Air-conditioning systems - Combined pressure and temperature sensors; Text in German and English	2014-06-07	90.00	90.20	90.20	2015-05-01	2015-08-01		systematische Überprüfung: 90.00 2023-01-01
<b>DIN SPEC 74118</b> Straßenfahrzeuge - R744-Klimaanlagen - CO2-Sensor; Text Deutsch und Englisch Road vehicles - R744-Air-conditioning systems - CO2-sensor; Text in German and English	2015-04-27	90.00	90.20	90.20	2017-06-01	2017-06-01		systematische Überprüfung: 90.00 2023-01-01
<b>ISO 1102</b> Nutzfahrzeuge - Zugöse 50 mm - Maße für Einbau und Austauschbarkeit Commercial road vehicles - 50 mm drawbar eye - Interchangeability	1998-01-30	90.93	90.81	90.93	2001-11-30	2001-10-25	ISO 1102 1986-12-18	systematische Überprüfung: 90.93 2023-10-23
<b>ISO/DIS 3779</b> Straßenfahrzeuge - Fahrzeugidentifikationsnummer (VIN) - Inhalt und Struktur Road vehicles - Vehicle identification number (VIN) - Content and structure	2020-12-13	40.60	40.60	40.60	2023-09-28		ISO 3779 2009-10-05	
<b>ISO/DIS 3780</b> Straßenfahrzeuge - Kode zur Identifizierung der weltweiten Hersteller (WMI) Road vehicles - World manufacturer identifier (WMI) code	2020-12-13	40.60	40.86	40.98 eingestellt			ISO 3780 Technical Corrigendum 1 2010-11-30 ISO 3780 2009-10-05	
<b>ISO 3853</b> Straßenfahrzeuge - Kupplungsvorrichtung am Zugfahrzeug zum Ziehen von Caravans und leichten Anhängfahrzeugen - Mechanische Festigkeitsprüfung Road vehicles - Towing vehicle coupling device to tow caravans or light trailers - Mechanical strength test	1986-05-01	90.93	90.81	90.93	-	1994-09-15	ISO 3853 1977-06-01	systematische Überprüfung: 90.93 2023-10-23
<b>ISO 5422</b> Straßenfahrzeuge: Verankerungen für Abschleppseile, -trossen oder -stangen Road vehicles - Anchorages for towing ropes, cables or bars	1980-06-01	90.60	90.93	90.93	-	1982-08-01		systematische Überprüfung: 90.93 2023-01-25
<b>ISO 7237</b> Caravans; Massen und Maße; Begriffe Caravans - Masses and dimensions - Vocabulary	1987-07-01	90.93	90.81	90.93	-	1993-01-28	ISO 7237 1981-12-01	systematische Überprüfung: 90.93 2023-10-23

Bezeichnung Titel	Beginn der Arbeit	Stand 2023-01-01	Stand 2023-12-31	Akt. Bearb. - Stufe	Planung Ausgabe	Ausgabe-/ Erscheinungsdatum	(vorges.) Ersatz	Zusammenhang europ./intern. allg. Bemerkungen
<b>ISO 7641</b> Straßenfahrzeuge - Anhänger bis 3,5 t - Berechnung der mechanischen Festigkeit von Stahldeichseln Road vehicles - Trailers up to 3,5 t - Calculation of the mechanical strength of steel drawbars	2008-05-31	90.93	90.81	90.93	2012-05-31	2012-11-19	ISO 7641-1 1983-10-01	systematische Überprüfung: 90.93 2023-10-23
<b>ISO 7642</b> Caravans und leichte Anhänger; Anhänger der Kategorie O<(Index)1> und O<(Index)2> mit Auflaufbremsen; Bremsenprüfverfahren auf dem Rollenprüfstand Caravans and light trailers - Trailers of categories O1 and O2 with overrun brakes - Inertia bench test methods for brakes	1983-12-01	90.93	90.81	90.93	-	1991-04-11	ISO 7642 1983-04-01	systematische Überprüfung: 90.93 2023-10-23
<b>ISO 7643</b> Caravan und leichte Anhänger; Anhänger der Kategorie O<(Index)1> und O<(Index)2> mit Auflaufbremsen; Prüfverfahren der Auflaufeinrichtung auf dem Prüfstand Caravans and light trailers - Trailers of categories O1 and O2 with overrun brakes - Linear bench test methods for brake controls	1983-12-01	90.93	90.81	90.93	-	1991-07-25	ISO 7643 1983-12-01	systematische Überprüfung: 90.93 2023-10-23
<b>ISO 7653</b> Straßenfahrzeuge, Nutzkraftwagen; Verbindungen zwischen Nebenabtrieben und Arbeitsmaschinen Road vehicles - Commercial vehicles - Couplings between power take-offs (PTO) and ancillary driven units	1981-03-01	90.93	90.81	90.93	-	1985-02-28	ISO/WD 7653	systematische Überprüfung: 90.93 2023-10-23
<b>ISO 8716</b> Straßenfahrzeuge - Königszapfen von Sattelkupplungen - Festigkeitsprüfung Road vehicles - Fifth wheel kingpins - Strength test	1999-01-29	90.93	90.81	90.93	2003-08-31	2001-12-20	ISO 8716 1988-10-06	systematische Überprüfung: 90.93 2023-10-23
<b>ISO 8717</b> Nutzkraftwagen - Sattelkupplung - Prüfung Commercial road vehicles - Fifth wheel couplings - Strength tests	1993-10-15	90.93	90.81	90.93	-	2000-07-20	ISO 8717 1988-06-23	systematische Überprüfung: 90.93 2023-10-23
<b>ISO 8718</b> Straßenfahrzeuge - Deichselkupplungen und Augen für drehbare Deichseln - Festigkeitsprüfung Road vehicles - Drawbar couplings and eyes for hinged drawbars - Strength tests	1999-01-29	90.93	90.81	90.93	2003-08-31	2001-12-20	ISO 8718 1988-10-20	systematische Überprüfung: 90.93 2023-10-23
<b>ISO 9367-1</b> Zurr- und Befestigungseinrichtungen an Straßenfahrzeugen für den Seetransport auf Ro-Ro-Schiffen - Allgemeine Anforderungen - Teil 1: Nutzfahrzeuge und Fahrzeugkombinationen, Sattelanhänger ausgenommen Lashing and securing arrangements on road vehicles for sea transportation on Ro/Ro ships - General requirements - Part 1: Commercial vehicles and combinations of vehicles, semi-trailers excluded	1984-09-01	90.60	90.81	90.93	-	1989-11-09	EN 29367-1 (äquivalent) EN 29367-1/AC (äquivalent) systematische Überprüfung: 90.93 2023-01-25	
<b>ISO 9367-2</b> Zurr- und Befestigungseinrichtungen an Straßenfahrzeugen für den See-Transport auf Ro/Ro Schiffen - Allgemeine Anforderungen - Teil 2: Sattelanhänger Lashing and securing arrangements on road vehicles for sea transportation on Ro/Ro ships - General requirements - Part 2: Semi-trailers	1988-09-01	90.60	90.81	90.93	-	1994-01-20	EN 29367-2 (äquivalent) systematische Überprüfung: 90.93 2023-01-25	

Bezeichnung Titel	Beginn der Arbeit	Stand 2023-12-31	Akt. Bearb. - Stufe	Planung Ausgabe	Ausgabe-/ Erscheinungsdatum	(vorges.) Ersatz	Zusammenhang europ./intern. allg. Bemerkungen
<b>ISO 11555-1</b> Straßenfahrzeuge - Stabilisierungseinrichtungen für Caravans und leichte Anhänger - Teil 1: Integrierte Stabilisierungseinrichtungen Road vehicles - Stabilizing devices for caravans and light trailers - Part 1: Integrated stabilizers	2002-08-26	90.81	90.93	-	2003-07-18	ISO/DIS 11555	systematische Überprüfung: 90.93 2023-10-23
<b>ISO 13052</b> Straßenfahrzeuge - Anhänger bis 3,5 t - Anforderungen für Stützräder und drehbare Unterstützungen Road vehicles - Trailers up to 3,5 t - Requirements for jockey wheels and drawbar supports	2009-08-13	90.93	90.93	2013-08-13	2013-10-25		systematische Überprüfung: 90.93 2023-01-25
<b>ISO 18207</b> Straßenfahrzeuge - Anhänger bis 3,5 t - Kontrolle von geschweißten Zugstangen für die Kupplungskugel nach Ermüdungsprüfung Road vehicles - Trailers up to 3,5 t - Control of welded towing brackets for coupling ball after fatigue testing	2006-04-28	90.81	90.93	2009-04-28	2006-10-11		systematische Überprüfung: 90.93 2023-10-23
<b>ISO 21308-1</b> Straßenfahrzeuge - Produktdatenaustausch zwischen den Herstellern von Aufbauten und Fahrwerken (BEP) - Teil 1: Grundsätzliche Prinzipien Road vehicles - Product data exchange between chassis and bodywork manufacturers (BEP) - Part 1: General principles	2013-12-13	90.80	90.93	2017-12-13	2018-09-21	ISO/PAS 21308-1 2007-08-23	systematische Überprüfung: 90.93 2023-12-21
<b>ISO/AWI TS 17430</b> Patient compartment of negative pressure ambulance - Technical specifications	2022-06-09	20.00	20.00	2025-06-01			
<p><b>NA 052-00-35-01 AK</b>      <b>Anhänger und Kupplungssysteme</b>  <b>Trailer and coupling systems</b></p> <p>Vorsitz:                    José Manuel Algüera  Bearbeiter DIN:        Dipl.-Ing. Egbert Fritzsche</p>							
<b>DIN V 74051-10</b> Mechanische Verbindungen für Kraftfahrzeuge und Anhänger; Selbsttätige Bolzenkupplungen 40; Zusätzliche Angaben für das Mitführen von Zentralachsanhängern Mechanical connections between towing vehicles and trailers; automatic bolt coupling 40; additional specifications for the use with centre axle trailers	1989-01-01	90.93	90.00	-	1989-01-01		systematische Überprüfung: 90.93 2023-11-07
<b>DIN V 74052-10</b> Mechanische Verbindungen für Kraftfahrzeuge und Anhänger; Selbsttätige Bolzenkupplungen 50; Zusätzliche Angaben für das Mitführen von Zentralachsanhängern Mechanical connections between towing vehicles and trailers; automatic bolt coupling 50; additional specifications for the use with centre axle trailers	1989-01-01	90.93	90.00	-	1989-01-01		systematische Überprüfung: 90.93 2023-11-07
<b>DIN V 74053-10</b> Mechanische Verbindungen für Kraftfahrzeuge und Anhänger; Zugöse 50 mit Buchse; Zusätzliche Angaben für die Verwendung an Zentralachsanhängern Mechanical connections between towing vehicles and trailers; drawbar eye 50 with sleeve; additional specifications for applications on centre axle trailers	1989-01-01	90.93	90.00	-	1989-01-01		systematische Überprüfung: 90.93 2023-11-07

Bezeichnung Titel	Beginn der Arbeit	Stand 2023-01-01	Stand 2023-12-31	Akt. Bearb. - Stufe	Planung Ausgabe	Ausgabe-/ Erscheinungsdatum	(vorges.) Ersatz	Zusammenhang europ./intern. allg. Bemerkungen
<b>DIN V 74054-10</b> Mechanische Verbindungen für Kraftfahrzeuge und Anhänger; Zugöse 40 mit Buchse; Zusätzliche Angaben für die Verwendung an Zentralachsanhängern Mechanical connections between towing vehicles and trailers; drawbar eye 40 with sleeve; additional specifications for applications on centre axle trailers	1989-01-01	90.00	90.93	90.00	-	1989-01-01		systematische Überprüfung: 90.93 2023-11-07
<b>DIN 74058</b> Kupplungskugel; Maße, Freiräume Coupling ball; dimensions, clearance	1987-03-01	90.00	90.93	90.93	-	1988-09-01	DIN 74058 1975-04-01	systematische Überprüfung: 90.93 2023-11-07
<b>DIN 74064</b> Straßenfahrzeuge; Anhängerfahrzeuge; Lage des Kuppelpunktes Road vehicles; trailers; location of centre of coupling	1985-02-01	90.00	90.93	90.93	-	1988-07-01		systematische Überprüfung: 90.93 2023-11-07
<b>DIN 74084</b> Mechanische Verbindungen für Sattelkraftfahrzeuge; Sattelkupplung 90; Maße, Anforderungen Coupling devices for articulated road trains; 90 fifth wheel; dimensions, requirements	1991-05-01	90.00	90.93	90.93	-	1992-08-01	DIN 74084 1984-01-01	systematische Überprüfung: 90.93 2023-11-07
<b>DIN 74085</b> Mechanische Verbindungen für Sattelkraftfahrzeuge; Gefederter Lenkkeil; Maße, Anforderungen Coupling devices for articulated road trains; steering wedge; dimensions, requirements	1991-07-01	90.00	90.93	90.93	-	1992-08-01	DIN 74085 1984-01-01	systematische Überprüfung: 90.93 2023-11-07
<b>ISO/AWI 4009</b> Nutzfahrzeuge - Lage der elektrischen und pneumatischen Verbindungen zwischen Zugfahrzeug und Anhänger Commercial vehicles - Location of electrical and pneumatic connections between towing vehicles and trailers	2023-01-24	20.00	20.00	20.00	2026-01-24			
<b>ISO 11154 AMD 1</b> Straßenfahrzeuge - Dachlastträger - Amendment 1 Road vehicles - Roof load carriers - Amendment 1	2023-07-17	10.90	10.90	20.00	2026-07-17			
<b>ISO 13044-1</b> Straßenfahrzeuge - 24 V Vollautomatische Kupplungssysteme (FACS) für schwere Nutzfahrzeugkombinationen - Teil 1: Allgemeine Anforderungen und Definitionen Road vehicles - 24 V fully automatic coupling systems (FACS) for heavy commercial vehicle combinations - Part 1: General requirements and definitions	2009-09-03	90.60	90.81	90.93	2013-09-03	2012-05-15		systematische Überprüfung: 90.93 2023-01-25
<b>ISO/PRF 5216</b> Nutzfahrzeug - Kugelgelagerte Drehplatten für Anhänger - Austauschbarkeit Commercial road vehicles - Ball-bearing turntable - Interchangeability	2020-06-30	10.90	40.86	50.00	2024-04-05			

Bezeichnung Titel	Beginn der Arbeit	Stand	Akt. Bearb. - Stufe	Planung Ausgabe	Ausgabe-/ Erscheinungsdatum	(vorges.) Ersatz	Zusammenhang europ./intern. allg. Bemerkungen
	2023-01-01	2023-12-31					

## NA 052-00-35-02 AK

### Austauschbarkeit von NFZ-Bauteilen Interchangeability of components of commercial vehicles and buses

Vorsitz:

Bearbeiter DIN: Dipl.-Ing. Egbert Fritzsche

<b>DIN ISO 1726-3</b>							ISO 1726-3 (äquivalent)
<b>DIN ISO 7648</b>	1988-10-01	90.93	90.93	-	1988-10-01		ISO 7648 (äquivalent) systematische Überprüfung: 90.93 2023-11-07
Hubkolben-Verbrennungsmotoren; Schwungradgehäuse; Maße; Identisch mit ISO 7648:1987 Flywheel housings for reciprocating internal combustion engines; nominal dimensions and tolerances; identical with ISO 7648:1987							
<b>DIN ISO 7651</b>	1992-11-01	90.93	90.93	-	1993-09-01		ISO 7651 (äquivalent) systematische Überprüfung: 90.93 2023-11-07
Nutzkraftwagen und Omnibusse; Anschlußmaße für Drehstrom-Generatoren der Typen 1, 2 und 3; Identisch mit ISO 7651:1991 Commercial vehicles and buses; mounting dimensions for alternators of types 1, 2 and 3; identical with ISO 7651:1991							
<b>DIN ISO 8667</b>	1993-02-01	90.93	90.93	-	1993-12-01		ISO 8667 (äquivalent) systematische Überprüfung: 90.93 2023-11-07
Lastkraftwagen und Omnibusse; Kreuzverzahnte Getriebeflansche, Form T; Identisch mit ISO 8667:1992 Commercial vehicles and buses; cross-tooth gearbox flanges, type T; identical with ISO 8667:1992							
<b>ISO 1726-1</b>	1992-07-01	90.93	90.81	-	2000-05-18	ISO 1726 1989-11-02	systematische Überprüfung: 90.93 2023-10-23
Straßenfahrzeuge - Mechanische Zugverbindungen zwischen Sattelzugmaschine und Sattelanhänger - Austauschbarkeit Road vehicles - Mechanical coupling between tractors and semi-trailers - Part 1: Interchangeability between tractors and semi-trailers for general cargo							
<b>ISO 1726-3</b>	2019-10-17	40.60	60.60	2023-07-27	2023-07-27	ISO 1726-3 2010-08-11	
Straßenfahrzeuge - Mechanische Kupplungen zwischen Sattelzugfahrzeugen und Sattelanhängern - Teil 3 Anforderungen für die Kontaktfläche für die Sattelkupplung Road vehicles - Mechanical couplings between tractors and semi-trailers - Part 3: Requirements for semi-trailer contact area to fifth wheel							

Bezeichnung Titel	Beginn der Arbeit	Stand	Akt. Bearb. - Stufe	Planung Ausgabe	Ausgabe-/ Erscheinungsdatum	(vorges.) Ersatz	Zusammenhang europ./intern. allg. Bemerkungen
----------------------	----------------------	-------	------------------------	--------------------	--------------------------------	------------------	--

## NA 052-00-35-40 AK

### Motorräder und Mopeds Motorcycles and Mopeds

Vorsitz: Thomas Kuhn  
 Bearbeiter DIN: Dipl.-Ing. Egbert Fritzsche

<b>DIN EN ISO 18243 rev</b>	2023-12-15	20.00	20.00	2026-01-01			prEN ISO 18243 rev (äquivalent) ISO/AWI 18243 (äquivalent)
Elektrisch angetriebene Mopeds und Motorräder - Prüfpezifikation und Sicherheitsanforderungen für Lithium-Ionen basierte Batteriesysteme Electrically propelled mopeds and motorcycles - Test specifications and safety requirements for lithium-ion battery systems							
<b>DIN EN ISO 18246</b>	2019-05-24	40.50	60.10	2023-06-23	2022-11-01 Entwurf 2022-09-30	DIN EN ISO 18246 2017-12-01	EN ISO 18246 (äquivalent) ISO 18246 (äquivalent)
Elektrisch angetriebene Mopeds und Motorräder - Sicherheitsanforderungen für die leitende Verbindung mit einer externen Energieversorgung (ISO/DIS 18246:2022); Deutsche und Englische Fassung prEN ISO 18246:2022 Electrically propelled mopeds and motorcycles - Safety requirements for conductive connection to an external electric power supply (ISO/DIS 18246:2022); German and English version prEN ISO 18246:2022							
<b>ISO 4106</b>	2010-08-07	90.50	90.80	2013-08-07	2012-05-21	ISO 4106 2004-08-09	systematische Überprüfung: 90.93 2023-10-18
Motorräder - Prüfcodes für Motoren - Nettoleistung Motorcycles - Engine test code - Net power							
<b>ISO/TR 5262</b>	2020-05-06	30.99	60.60	2023-06-15	2023-06-15		
Motorcycles - Guideline for verification of total running resistance force during mode running on a chassis dynamometer							
<b>ISO/TR 5340</b>	2020-05-11	50.00	60.60	2023-05-30	2023-05-30		
Motorcycles - Consideration for use cases of ISO 26262-12 MSIL classification							
<b>ISO 6727 DAM 1</b>	2023-03-21	40.50	40.20	2024-10-30			
Straßenfahrzeuge - Motorräder und Mopeds - Bildzeichen für Bedienelemente, Anzeige- und Kontrollleuchten - Amendment 1 Road vehicles - Motorcycles and mopeds - Symbols for controls, indicators and tell-tales - Amendment 1							
<b>ISO 6855-1</b>	2009-07-03	90.93	90.81	2012-07-03	2012-09-20	ISO 6855 1983-10-01	systematische Überprüfung: 90.93 2023-10-24
Mopeds - Messmethoden für gasförmige Abgasemissionen und Kraftstoffverbrauch - Teil 1: Allgemeine Testanforderungen Mopeds - Measurement method for gaseous exhaust emissions and fuel consumption - Part 1: General test requirements							
<b>ISO 6855-2</b>	2009-07-03	90.93	90.81	2012-07-03	2012-09-20	ISO 6855 1983-10-01	systematische Überprüfung: 90.93 2023-10-24
Mopeds - Messmethoden für gasförmige Abgasemissionen und Kraftstoffverbrauch - Teil 2: Prüfzyklus und spezielle Prüfbedingungen Mopeds - Measurement method for gaseous exhaust emissions and fuel consumption - Part 2: Test cycles and specific test conditions							
<b>ISO 6855-3</b>	2009-07-03	90.93	90.81	2012-07-03	2012-09-20	ISO 6855 1983-10-01	systematische Überprüfung: 90.93 2023-10-24
Mopeds - Messmethoden für gasförmige Abgasemissionen und Kraftstoffverbrauch - Teil 3: Messung des Kraftstoffverbrauchs bei konstanter Geschwindigkeit Mopeds - Measurement method for gaseous exhaust emissions and fuel consumption - Part 3: Fuel consumption measurement at a constant speed							

Bezeichnung Titel	Beginn der Arbeit	Stand 2023-01-01	Stand 2023-12-31	Akt. Bearb. - Stufe	Planung Ausgabe	Ausgabe-/ Erscheinungsdatum	(vorges.) Ersatz	Zusammenhang europ./intern. allg. Bemerkungen
<b>ISO 7400</b> Straßenfahrzeuge; Mopeds; Wechselstrom-Blinkgeber Mopeds - Alternating current flasher units	1989-11-08	90.50	90.81	90.93	-	1990-11-01	ISO 7400 1984-10-01	systematische Überprüfung: 90.93 2023-10-18
<b>ISO 8052</b> Mopeds; Gleichstrom-Blinkrelais Mopeds - Direct current flasher units	1989-11-08	90.50	90.81	90.93	-	1990-11-08	ISO 8052 1984-10-01	systematische Überprüfung: 90.93 2023-10-18
<b>ISO 8706</b> Zweiadrige Mopeds; Standsicherheit von Seiten- und Mittelständern Two-wheeled mopeds - Parking stability of side- and centre-stands	1981-12-01	90.50	90.81	90.93	-	1990-11-29		systematische Überprüfung: 90.93 2023-10-18
<b>ISO 9043</b> Mopeds - Messverfahren für Massenträgheitsmomente Mopeds - Measurement method for moments of inertia	2006-11-02	90.50	90.80	90.93	2009-10-31	2008-02-21	ISO 9043 1991-10-24	systematische Überprüfung: 90.93 2023-10-18
<b>ISO 9132</b> Dreiadrige Mopeds und Motorräder; Massen; Begriffe Three-wheeled mopeds and motorcycles - Masses - Vocabulary	1976-12-01	90.50	90.81	90.93	-	1990-03-22		systematische Überprüfung: 90.93 2023-10-18
<b>ISO 12364</b> Zweiadrige Motorräder - ABS - Prüfungen und Messmethoden Two-wheeled motorcycles - Antilock braking systems (ABS) - Tests and measurement methods	1995-09-15	90.50	90.81	90.93	-	2001-12-20		systematische Überprüfung: 90.93 2023-10-18
<b>ISO 13064-1</b> Batteriebetriebene Mopeds und Motorräder - Leistung - Teil 1: Referenzwert für Energieverbrauch und Reichweite Battery-electric mopeds and motorcycles - Performance - Part 1: Reference energy consumption and range	2009-01-23	90.93	90.81	90.93	2012-01-23	2012-09-14		systematische Überprüfung: 90.93 2023-10-18
<b>ISO 13064-2</b> Batteriebetriebene Mopeds und Motorräder - Leistung - Teil 2: Fahrleistungswerte Battery-electric mopeds and motorcycles - Performance - Part 2: Road operating characteristics	2009-01-23	90.93	90.81	90.93	2012-01-23	2012-09-14		systematische Überprüfung: 90.93 2023-10-18
<b>ISO 13232-7 AMD 2</b> Motorräder - Prüf- und Analyseverfahren für die Bewertung von Unfallschutzausrüstungen für Nutzer von Motorrädern - Teil 7: Standardisierte Verfahren für die Durchführung von Computersimulationen für Crash-Tests von Motorrädern - Ergänzung 2 Motorcycles - Test and analysis procedures for research evaluation of rider crash protective devices fitted to motorcycles - Part 7: Standardized procedures for performing computer simulations of motorcycle impact tests - Amendment 2: Correlation factors	2022-05-04	40.50	60.60	60.60	2023-05-25	2023-05-25		
<b>ISO 18243</b> Elektrisch angetriebene Kleinkraftfahrzeuge und Motorräder - Prüfspezifikationen und Sicherheitsanforderungen für Lithium-Ionen-Batteriesysteme Electrically propelled mopeds and motorcycles - Test specifications and safety requirements for lithium-ion battery systems	2012-06-05	90.60	90.81	90.92	2016-06-05	2017-04-25		systematische Überprüfung: 90.92 2023-10-27



Bezeichnung Titel	Beginn der Arbeit	Stand 2023-01-01 2023-12-31	Akt. Bearb. - Stufe	Planung Ausgabe	Ausgabe-/ Erscheinungsdatum	(vorges.) Ersatz	Zusammenhang europ./intern. allg. Bemerkungen
----------------------	----------------------	-----------------------------------	------------------------	--------------------	--------------------------------	------------------	--

<b>ISO/AWI 18243</b>	2023-10-27	10.90	20.00	2025-10-27		ISO 18243 2017-04-25 ISO 18243 AMD 1 2020-06-16	
Elektrisch angetriebene Mopeds und Motorräder - Prüfspezifikation und Sicherheitsanforderungen für Lithium-Ionen basierte Batteriesysteme Electrically propelled mopeds and motorcycles - Test specifications and safety requirements for lithium-ion battery systems							
<b>ISO 18246</b>	2019-03-05	60.60	60.60	2023-01-10	2023-01-10	ISO 18246 2015-12-01	
Elektrisch angetriebene Mopeds und Motorräder - Sicherheitsanforderungen für die leitende Verbindung mit einer externen Energieversorgung Electrically propelled mopeds and motorcycles - Safety requirements for conductive connection to an external electric power supply							
<b>ISO/AWI 21755-3</b>	2023-01-13	10.40	10.75	2026-01-13			
Motorräder - Messmethode für gasförmige Emissionen - Teil 3: VT-SHED Prüfung Motorcycles - Measurement method for evaporative emissions - Part 3: VT-SHED test procedure							

## NA 052-00-35-50 AK

### Maße und Gewichte Terms and definitions of dimensions and masses

Vorsitz:

Bearbeiter DIN: Dipl.-Ing. Egbert Fritzsche

<b>DIN 70020-7</b>	2012-01-27	90.00	90.93	2013-04-01	2013-03-01	DIN 70020-7 2006-06-01	systematische Überprüfung: 90.93 2023-11-07
Straßenfahrzeuge - Kraftfahrzeugbau - Teil 7: Motormasse von Verbrennungsmotoren in Personenkraftwagen, die ausschließlich von Verbrennungsmotoren angetrieben werden Road vehicles - Automotive engineering - Part 7: Engine mass of combustion engines in passenger cars, which are only propelled by combustion engines							
<b>DIN ISO 2416</b>	1993-04-01	90.00	90.93	-	1993-09-01	DIN 70031 1986-04-01	ISO 2416 (äquivalent) systematische Überprüfung: 90.93 2023-11-07
Lastverteilung in Personenkraftwagen; Identisch mit ISO 2416:1992 Passenger cars; mass distribution, identical with ISO 2416:1992							
<b>DIN ISO 4130</b>	1979-04-01	90.00	90.93	-	1979-04-01		ISO 4130 (äquivalent) systematische Überprüfung: 90.93 2023-11-07
Straßenfahrzeuge; 3-dimensionales Bezugssystem und primäre Bezugspunkte, Definitionen Road Vehicles; 3-dimensional Reference System and Fiducial Marks, Definitions							
<b>ISO 7656</b>	1981-03-01	90.60	90.93	-	1993-08-05		systematische Überprüfung: 90.93 2023-01-25
Nutzfahrzeuge, Maßkurzzeichen Commercial road vehicles - Dimensional codes							

Bezeichnung Titel	Beginn der Arbeit	Stand	Akt. Bearb. - Stufe	Planung Ausgabe	Ausgabe-/ Erscheinungsdatum	(vorges.) Ersatz	Zusammenhang europ./intern. allg. Bemerkungen
----------------------	----------------------	-------	------------------------	--------------------	--------------------------------	------------------	--

## NA 052-00-35-57 AK

### Kunststoff-Recycling Plastics recycling

Vorsitz: Frank Stammer  
 Bearbeiter DIN: Eric Wern

<b>DIN CEN/IT? 00301082</b>	2023-04-14	10.90	20.00	2025-04-30			prCEN/TS XXX-00301082 (äquivalent)
Straßenfahrzeuge - Nachgelagerte Shredder Recyclingtechnologie - Gestaltungsempfehlungen für Kunststoffprodukte Road vehicles - Post Shredder Technology recycling - Design recommendations for plastic products							

## NA 052-00-36 AA

### Fahrzeugsicherheit vehicle safety

Vorsitz: Stephan Krähnert  
 Bearbeiter DIN: Stephan Krähnert

<b>ISO/DIS 2958</b>	2022-02-21	20.60	30.75	2024-07-17		ISO 2958 1973-09-01	
Straßenfahrzeuge - Außenliegende Schutzeinrichtungen für Personenkraftfahrzeuge Road vehicles - Exterior protection for passenger cars							
<b>ISO 7862</b>	1999-02-19	90.93	90.80	2003-06-30	2004-04-30	ISO 7862 1992-01-30	systematische Überprüfung: 90.93 2023-10-15
Straßenfahrzeuge - Schlittentestverfahren für die Bewertung der Rückhaltesysteme durch Simulation von Frontalzusammenstößen Road vehicles - Sled test procedure for the evaluation of restraint systems by simulation of frontal collisions							
<b>ISO 12097-2</b>	1993-11-01	90.93	90.80	-	1996-08-15		systematische Überprüfung: 90.93 2023-10-15
Straßenfahrzeuge - Airbagkomponenten - Teil 2: Prüfung von Airbag-Modulen Road vehicles - Airbag components - Part 2: Testing of airbag modules							
<b>ISO 15828</b>	1997-05-16	90.93	90.80	2002-09-30	2004-05-07		systematische Überprüfung: 90.93 2023-10-15
Road vehicles - Offset frontal impact test procedure							
<b>ISO 16850</b>	2000-02-01	90.93	90.80	2003-09-30	2007-06-25		systematische Überprüfung: 90.93 2023-10-15
Road vehicles - Pedestrian protection - Child head impact test method							
<b>ISO/TS 18571</b>	2022-10-12	30.99	50.86	2024-01-25		ISO/TS 18571 2014-08-05	
Road vehicles - Objective rating metric for non-ambiguous signals							

Bezeichnung Titel	Beginn der Arbeit	Stand 2023-01-01 2023-12-31	Akt. Bearb. - Stufe	Planung Ausgabe	Ausgabe-/ Erscheinungsdatum	(vorges.) Ersatz	Zusammenhang europ./intern. allg. Bemerkungen
----------------------	----------------------	-----------------------------------	------------------------	--------------------	--------------------------------	------------------	--

<b>ISO/AWI TR 14933</b> Road vehicles - Test procedures for evaluating out-of-position vehicle occupant interactions with deploying side air bags	2019-01-16	10.99	10.99	2022-01-16		ISO/TR 14933 2012-12-14	
<b>ISO/AWI TS 4654</b> Road vehicles - Advanced Automatic Collision Notification (AACN) systems - Methodology for creating and validating algorithms for injury level prediction	2021-09-14	20.00	10.75	2023-04-14			
<b>ISO/CD TS 21934-2</b> Road vehicles - Prospective safety performance assessment of pre-crash technology by virtual simulation - Part 2: Guidelines for application	2022-06-08	20.00	30.40	2023-06-30			
<b>ISO/AWI TS 23520</b> Road vehicles - Equipment eXchange - data format specification for operational information relevant for equipment exchange and test conduction	2023-11-13	20.00	20.00	2026-11-13			

## NA 052-00-36-02 AK

### Kinderrückhaltesysteme Child restraint systems in road vehicles

Vorsitz:

Bearbeiter DIN: Stephan Krähnert

<b>ISO/AWI 29061-1</b> Road vehicles - Methods and criteria for usability evaluation of child restraint systems and their interface with vehicle anchorage systems equipped with ISOFIX anchorages and attachments	2022-11-29	10.90	10.90	2024-09-30		ISO 29061-1 2010-11-30	
<b>ISO/AWI 29061-3</b> Road vehicles - Methods and criteria for usability evaluation of child restraint systems and their interface with vehicle anchorage systems using vehicle seat belts	2022-11-29	10.90	10.90	2024-09-30		ISO 29061-3 2017-12-01	
<b>ISO/AWI 29061-4</b> Road vehicles - Methods and criteria for usability evaluation of child restraint systems and their interface with vehicle anchorage systems and daily handling aspects	2022-11-29	10.90	10.90	2024-09-30		ISO 29061-4 2017-12-01	
<b>ISO/AWI 29061-5</b> Road vehicles - Methods and criteria for usability evaluation of child restraint systems and their interface with vehicle anchorage systems in a booster system	2022-11-29	10.90	10.90	2024-09-30		ISO 29061-5 2017-12-01	
<b>ISO/TS 29062</b> Straßenfahrzeuge - Kinderrückhaltesysteme - Schlittentest-Methode, um die Auswertung des Seitenaufprallschutzes zu aktivieren Road vehicles - Child restraint systems - Sled test method to enable the evaluation of side impact protection	2006-10-11	90.93	90.80	2010-09-30	2009-11-12		systematische Überprüfung: 90.93 2023-10-15
<b>ISO/PWI 13215-1</b> Road vehicles - Reduction of misuse risk of child restraint systems - Part 1: Forms for field studies	00.00	00.00	00.00			ISO 13215-1 2006-07-07	

Bezeichnung Titel	Beginn der Arbeit	Stand 2023-12-31	Akt. Bearb. - Stufe	Planung Ausgabe	Ausgabe-/ Erscheinungsdatum	(vorges.) Ersatz	Zusammenhang europ./intern. allg. Bemerkungen
----------------------	----------------------	---------------------	------------------------	--------------------	--------------------------------	------------------	--

## NA 052-00-36-03 AK

### Messtechnik Instrumentation

Vorsitz: Dipl.-Ing. (FH) Peter Jüngling  
 Bearbeiter DIN: Stephan Krähnert

<b>ISO 6487</b> Straßenfahrzeuge - Messtechnische Ausstattung von Crashversuchen - Messtechnik Road vehicles - Measurement techniques in impact tests - Instrumentation	2013-05-27	90.60	90.80	90.92	2016-05-27	2015-07-24	ISO 6487 2012-09-24  systematische Überprüfung: 90.92 2023-11-17
<b>ISO/AWI 6487</b>	2023-11-17		10.90	20.00	2026-11-17		ISO 6487 2015-07-24 ISO 6487 AMD 1 2017-10-02
Straßenfahrzeuge - Messtechnik für Aufprallversuche - Instrumentierung Road vehicles - Measurement techniques in impact tests - Instrumentation	2017-12-11	90.60	90.80	90.93	2020-12-11	2019-05-23	ISO/TS 13499 2014-02-12  systematische Überprüfung: 90.93 2023-10-15
<b>ISO/TS 13499</b> Straßenfahrzeuge - Datenaustauschformat für Aufprallversuche Road vehicles - Multimedia data exchange format for impact tests	2011-06-16	90.80	90.92	90.92	2014-06-16	2014-04-29	systematische Überprüfung: 90.92 2023-11-17
<b>ISO/TS 17242</b> Quasi-static calibration procedure for belt force transducers	2023-11-17		20.00	20.00	2026-11-17		ISO/TS 17242 2014-04-29 ISO/TS 17242 AMD 1 2017-04-25
<b>ISO/AWI TS 17242</b> Quasi-static calibration procedure for belt force transducers			00.00	00.00			
<b>ISO/PWI 24912</b> validation of analysis software			20.98	20.98			
<b>ISO/WD TS 23520</b> Road vehicles - EEquipment eXchange - data format specification for operational information relevant for equipment exchange and test conduction	2019-07-26	10.40	20.98	20.98			

Bezeichnung Titel	Beginn der Arbeit	Stand	Akt. Bearb. - Stufe	Planung Ausgabe	Ausgabe-/ Erscheinungsdatum	(vorges.) Ersatz	Zusammenhang europ./intern. allg. Bemerkungen
----------------------	----------------------	-------	------------------------	--------------------	--------------------------------	------------------	--

## NA 052-00-36-05 AK

### Dummy- und Impaktortechnik Anthropomorphic test devices

Vorsitz: Björn Hohage

Bearbeiter DIN: Stephan Krähnert

<b>ISO 15830-2 AMD 1</b> Road vehicles - Design and performance specifications for the WorldSID 50th percentile male side-impact dummy - Part 2: Mechanical subsystems - Amendment 1	2017-10-17	90.80	90.92	00.00	00.00		
<b>ISO/TS 15830-5</b> Road vehicles - Design and performance specifications for the WorldSID 50th percentile male side-impact dummy - Part 5: Dummy design updates	2017-10-17	90.80	90.92	2019-10-17	2018-07-03	ISO/TS 15830-5 2017-04-27	systematische Überprüfung: 90.92 2023-02-28
<b>ISO/TS 20458</b> Road vehicles - Design and performance specifications for advanced Pedestrian Legform Impactor (aPLI)	2018-01-23	30.60	60.60	2023-07-26	2023-07-26		
<b>ISO/TS 20459</b> Road vehicles - Injury risk functions for advanced pedestrian legform impactor (aPLI)	2018-01-23	50.00	60.60	2023-04-28	2023-04-28		
<b>ISO/AWI TS 15830-5</b> Road vehicles - Design and performance specifications for the WorldSID 50th percentile male side-impact dummy - Part 5: Dummy design updates	2023-02-28	20.00	20.00	2025-02-28		ISO/TS 15830-5 2018-07-03	
<b>ISO/PWI 6172</b> Road vehicles - Industrialization of modern anthropomorphic test devices (ATDs)	00.00	00.98	00.98				

## NA 052-00-36-07 AK

### Unfallanalyse und -vorsorge Traffic accident analysis methodology

Vorsitz:

Bearbeiter DIN: Stephan Krähnert

<b>ISO 6546</b> Straßenfahrzeuge - Erfassung von Unfalldaten zur Bewertung der Insassenrückhalteleistung Road vehicles - Collection of accident data for evaluation of occupant restraint performance	2014-11-10	60.60	90.80	90.93	2017-11-10	2018-06-26	ISO 6546 2006-05-10	systematische Überprüfung: 90.93 2023-10-15
<b>ISO 17840-3 AMD 1</b> Road vehicles - Information for first and second responders - Part 3: Emergency response guide template	00.00	00.00	00.00					
<b>ISO 17840-4</b> Straßenfahrzeuge - Informationen für Ersthelfer und Rettungskräfte - Teil 4: Identifizierung der Antriebsart Road vehicles - Information for first and second responders - Part 4: Propulsion energy identification	2014-10-21	60.60	90.80	90.93	2018-10-21	2018-05-29		systematische Überprüfung: 90.93 2023-10-15

Bezeichnung Titel	Beginn der Arbeit	Stand	Akt. Bearb. - Stufe	Planung Ausgabe	Ausgabe-/ Erscheinungsdatum	(vorges.) Ersatz	Zusammenhang europ./intern. allg. Bemerkungen
----------------------	----------------------	-------	------------------------	--------------------	--------------------------------	------------------	--

<b>ISO 17840-4 AMD 1</b> Road vehicles - Information for first and second responders - Part 4: Propulsion energy identification	00.00	00.00	00.00				
<b>ISO/AWI TR 8234</b> Methodik der Verkehrsunfallanalyse Road vehicles - Pre-crash classification systems	2023-02-28	00.00	10.90	2025-02-28			
<b>ISO/CD TR 12353-4</b> Road vehicles - Traffic accident analysis - Part 4: Compilation of methodologies for assessment of vehicle safety system effectiveness	2021-05-26	20.00	30.60				

## NA 052-00-36-50 AK

### QM-Verkehrssicherheit QM-Road traffic safety management systems

Vorsitz:

Bearbeiter DIN: Dipl.-Ing. Egbert Fritzsche

<b>ISO 39001</b> Managementsysteme für Straßenverkehrssicherheit (RTS) - Anforderungen und Anwendungslitfadens Road traffic safety (RTS) management systems - Requirements with guidance for use	2008-06-19	90.93	90.81	2012-12-19	2012-10-01		systematische Überprüfung: 90.93 2023-07-05
<b>ISO 39001 AMD 1</b> Managementsysteme für Straßenverkehrssicherheit (RTS) - Anforderungen und Anwendungslitfadens - Änderung 1: Änderungen zum Klimaschutz Road traffic safety (RTS) management systems - Requirements with guidance for use - Amendment 1: Climate action changes	2023-09-19	10.90	60.00	2024-01-31			
<b>ISO 39003</b> Straßenverkehrssicherheit (RTS) - Leitfaden für ethische Betrachtung zur Sicherheit autonomer Fahrzeuge Road traffic safety (RTS) - Guidance on ethical considerations relating to safety for autonomous vehicles	2019-07-26	40.60	60.60	2023-07-27	2023-07-27		
<b>ISO/AWI 39004</b> Straßenverkehrssicherheit - Bewährte Verfahren für Plattformanbieter bei der Umsetzung eines arbeitsbezogenen Verkehrssicherheitsmanagements Road traffic safety - Good practices for platform providers in implementing work-related road traffic safety management	2023-10-06	10.90	20.00	2026-10-06			
<b>ISO/WD 22245</b> Straßenverkehrssicherheit - Hinweise für Plattformbetreiber zur Umsetzung eines arbeitsbezogenen Managements der Straßenverkehrssicherheit Road traffic safety - Good practices for platform providers in implementing work-related road traffic safety management	2023-08-21	20.98	eingestellt	eingestellt			

Bezeichnung Titel	Beginn der Arbeit	Stand	Akt. Bearb. - Stufe	Planung Ausgabe	Ausgabe-/ Erscheinungsdatum	(vorges.) Ersatz	Zusammenhang europ./intern. allg. Bemerkungen
----------------------	----------------------	-------	------------------------	--------------------	--------------------------------	------------------	--

## NA 052-00-37 AA

### Elektrische Straßenfahrzeuge Electrically propelled road vehicles

Vorsitz: Dr.-Ing. Michael Herz

Bearbeiter DIN: Daniel Pacner

<b>ISO/TR 11954</b>	2022-02-25	20.00	50.86	60.00	2024-01-05	ISO/TR 11954 2008-10-09	
---------------------	------------	-------	-------	-------	------------	-------------------------	--

Fuel cell road vehicles - Performance measurement - Vehicles fuelled with compressed hydrogen

## NA 052-00-37-01 GAK

### Gemeinschaftsarbeitskreis NAAutomobil/DKE: Anforderungen für den Energietransfer Joint working group NAAutomobil/DKE: Requirements for power transfer

Vorsitz: Dipl.-Ing. Birger Fricke

Bearbeiter DIN: Daniel Pacner

<b>IEC 62752 CD AMD 1</b>	2021-10-12	10.90	10.90	30.99	2023-04-12		
---------------------------	------------	-------	-------	-------	------------	--	--

Ladeleuchtungsintegrierte Steuer- und Schutzrichtungen (IC-CPD) für die Ladebetriebsart 2 von Elektro-Straßenfahrzeugen (IC-CPD) - Amendment 1  
In-Cable Control and Protection Device for mode 2 charging of electric road vehicles (IC-CPD) - Amendment 1

<b>ISO/FDIS 5474-1</b>	2020-08-26	40.88	50.00	50.20	2023-09-26		
------------------------	------------	-------	-------	-------	------------	--	--

Elektrisch angetriebene Straßenfahrzeuge - Funktionale Anforderungen und Sicherheitsanforderungen für den Energietransfer - Teil 1: Allgemeines  
Electrically propelled road vehicles - Functional and safety requirements for power transfer between vehicle and external electric circuit - Part 1: General requirements for conductive power transfer

<b>ISO/FDIS 5474-2</b>	2020-08-25	40.88	50.00	50.20	2023-12-15		
------------------------	------------	-------	-------	-------	------------	--	--

Elektrische Straßenfahrzeuge - Funktionale Anforderungen und Sicherheitsanforderungen für den Energietransfer - Teil 2: Wechselstromübertragung  
Electrically propelled road vehicles - Functional and safety requirements for power transfer between vehicle and external electric circuit - Part 2: AC power transfer

<b>ISO/FDIS 5474-3</b>	2020-08-25	40.88	50.00	50.20	2023-09-26		
------------------------	------------	-------	-------	-------	------------	--	--

Elektrisch betriebene Straßenfahrzeuge - Funktionale Anforderungen und Sicherheitsanforderungen für die Leistungsübertragung - Teil 3: Gleichstrom-Übertragung  
Electrically propelled road vehicles - Functional and safety requirements for power transfer between vehicle and external electric circuit - Part 3: DC power transfer

<b>ISO 6469-1</b>	2015-03-10	50.60	90.92	90.92	2019-03-10	2019-04-16	ISO 6469-1 2009-09-14 ISO 12405-3 2014-05-19
-------------------	------------	-------	-------	-------	------------	------------	---

Systematische Überprüfung:  
90.92 2023-11-29

Elektrisch angetriebene Straßenfahrzeuge - Sicherheitspezifikation - Teil 1: Wiederaufladbare Energiespeichersysteme (RESS)  
Electrically propelled road vehicles - Safety specifications - Part 1: Rechargeable energy storage system (RESS)

Bezeichnung Titel	Beginn der Arbeit	Stand	Akt. Bearb. - Stufe	Planung Ausgabe	Ausgabe-/ Erscheinungsdatum	(vorges.) Ersatz	Zusammenhang europ./intern. allg. Bemerkungen
----------------------	----------------------	-------	------------------------	--------------------	--------------------------------	------------------	--

## NA 052-00-37-02 AK

### Leistungs- und Verbrauchsmessung Performance and consumption measurement

Vorsitz: Dr.- Ing. Artur Plötner

Bearbeiter DIN: Daniel Pacner

<b>ISO 8714</b> Elektrische Straßenfahrzeuge - Referenz-Energieverbrauch und -Reichweite - Prüfverfahren für Personenkraftwagen und leichte Nutzfahrzeuge Electric road vehicles - Reference energy consumption and range - Test procedures for passenger cars and light commercial vehicles	2020-07-01	30.75	60.60	2023-07-26	2023-07-26	ISO 8714 2002-11-08	
<b>ISO/TR 17326</b> Fuel cell road vehicles - Cold start performances under sub-zero temperature - Vehicles fuelled with compressed hydrogen	2022-03-31	20.00	60.60	2023-12-12	2023-12-12		

## NA 052-00-37-03 GAK

### Gemeinschaftsarbeitskreis NAAutomobil/DKE: Wiederaufladbare Energiespeicher Joint working group NAAutomobil/DKE: Rechargeable Energy storage

Vorsitz: Dr. Jens Münnix-Eckl

Bearbeiter DIN: Daniel Pacner

<b>DIN EN 00301085</b> Straßenfahrzeuge - Wiederaufladbare Batterien mit internem Speicher - Unmittelbare Leistung von Modulen und Batterien für Elektrofahrzeuge mit Li-Ion, Pb, NiMH und kombinierter Chemie Road vehicles - Rechargeable batteries with internal energy storage - Instantaneous performance of Li-Ion, Pb, NiMH and combined chemistries electric vehicles modules and batteries	2023-03-09	40.25	40.25	2025-07-01		prEN 18060 (äquivalent)	
<b>DIN EN 00301086</b> Straßenfahrzeuge - Elektrisch angetriebene Fahrzeuge - Schritte, Bedingungen und Protokolle für die sichere Reparatur und Wiederverwendung von Modulen und Batterien, die ursprünglich für EV-Anwendungen entwickelt wurden Road vehicles - Electrically propelled vehicles - Steps, conditions and protocols for the safe repair and re-use of modules and batteries originally designed for EV applications	2023-03-09	40.25	40.25	2025-07-01		prEN 18061 (äquivalent)	
<b>DIN EN 00301087</b> Straßenfahrzeuge - Elektrisch angetriebene Straßenfahrzeuge - Schritte, Bedingungen und Protokolle für die Wiederverwendung von Modulen und Batterien, die ursprünglich für Anwendungen in Elektrofahrzeugen entwickelt wurden Road vehicles - Electrically propelled vehicles - Steps, conditions and protocols for repurpose of modules and batteries originally designed for EV applications	2023-04-04	20.00	20.00	2025-07-01		00301087 (äquivalent)	
<b>ISO/AWI 6469-1</b> Elektrisch angetriebene Straßenfahrzeuge - Sicherheitsanforderungen - Teil 1: Wiederaufladbare Energiespeichersysteme (RESS) Electrically propelled road vehicles - Safety specifications - Part 1: Rechargeable energy storage system (RESS)	2023-11-29	10.90	20.00	2026-11-29		ISO 6469-1 2019-04-16 ISO 6469-1 AMD 1 2022-11-10	
<b>ISO/AWI 18006-1</b> Elektrische Straßenfahrzeuge - Batterieinformationen - Teil 1: Kennzeichnung und QR/Barcode zur Spezifikation, Sicherheit und Nachhaltigkeit Electrically propelled road vehicles - Battery information - Part 1: Labelling and QR/bar code for specification, safety and sustainability	2022-10-28	10.90	10.75	2025-09-26			



Bezeichnung Titel	Beginn der Arbeit	Stand 2023-12-31	Akt. Bearb. - Stufe	Planung Ausgabe	Ausgabe-/ Erscheinungsdatum	(vorges.) Ersatz	Zusammenhang europ./intern. allg. Bemerkungen
----------------------	----------------------	---------------------	------------------------	--------------------	--------------------------------	------------------	--

<b>ISO/AWI 18006-2</b> Elektrische Straßenfahrzeuge - Batterieinformationen - Teil 2: End-of-Life Electrically propelled road vehicles - Battery information - Part 2: End of life	2022-10-28	10.90	10.75	2025-10-28	20.00		
--	------------	-------	-------	------------	-------	--	--

## NA 052-00-37-04 AK

### Systeme und Komponenten für den elektrischen Antrieb Systems and components connected to electric propulsion systems

Vorsitz: Dr. Vera Lauer

Bearbeiter DIN: Daniel Pacner

<b>ISO/DIS 21498-2</b> Elektrisch angetriebene Straßenfahrzeuge - Elektrische Spezifikation und Prüfung von Systemen und Komponenten der Spannungsklasse B - Elektrische Tests für Komponenten Electrically propelled road vehicles - Electrical specifications and tests for voltage class B systems and components - Part 2: Electrical tests for components	2022-01-18	10.90	40.10	2024-11-10	40.00	ISO 21498-2 2021-03-23	
<b>ISO 21782-1</b> Elektrisch angetriebene Straßenfahrzeuge - Prüfverfahren für Komponenten des elektrischen Antriebs - Teil 1: Allgemeine Bedingungen und Definitionen Electrically propelled road vehicles - Test specification for electric propulsion components - Part 1: General test conditions and definitions	2021-11-30	40.88	60.60	2023-02-10	2023-02-10	ISO 21782-1 2019-08-29	

## NA 052-00-37-05 AK

### Sicherheitsanforderungen und Terminologie Safety Requirements and Terminology

Vorsitz: Volker Rothe

Bearbeiter DIN: Daniel Pacner

<b>ISO/DTR 8713</b> Elektrisch angetriebene Straßenfahrzeuge - Vocabulär Electrically propelled road vehicles - Vocabulary	2021-02-01	20.00	50.00	2024-02-01	50.00	ISO/TR 8713 2019-04-01	
<b>ISO/PWI 17409</b> Elektrisch angetriebene Straßenfahrzeuge - Conductive power transfer - Safety requirements Electrically propelled road vehicles - Conductive power transfer - Safety requirements		00.00	00.98		00.98	ISO 17409 2020-02-26	

## NA 052-00-37-51 GAK

### Induktives Laden Inductive charging

Vorsitz: Michael Scholz

Bearbeiter DIN: Daniel Pacner

<b>ISO/DIS 5474-4</b> Elektrisch angetriebene Straßenfahrzeuge - Funktionale Anforderungen und Sicherheitsanforderungen für den Energietransfer - Teil 4: Drahtloser Energietransfer über Magnetfelder - Anforderungen für die Sicherheit und die Interoperabilität Electrically propelled road vehicles - Functional requirements and safety requirements for power transfer - Part 4: Magnetic field wireless power transfer - Safety and interoperability requirements	2020-08-25	20.00	40.10	2024-12-20	40.00		
---	------------	-------	-------	------------	-------	--	--

Bezeichnung Titel	Beginn der Arbeit	Stand	Akt. Bearb. - Stufe	Planung Ausgabe	Ausgabe-/ Erscheinungsdatum	(vorges.) Ersatz	Zusammenhang europ./intern. allg. Bemerkungen
----------------------	----------------------	-------	------------------------	--------------------	--------------------------------	------------------	--

<b>ISO/CD PAS 5474-6</b> Elektrische Straßenfahrzeuge - Interoperabilität und Sicherheit für dynamische drahtlose Energieübertragung (D-WPT) für elektrische Straßenfahrzeuge Electrically propelled road vehicles - Interoperability and safety of dynamic wireless power transfer (D-WPT) for electric	2022-02-21	10.90	30.60	2025-01-15			
--	------------	-------	-------	------------	--	--	--

## NA 052-00-37-55 AK

### Verbraucherinformationen zum Energietransfer User information for energy transfer

Vorsitz: Dr. Michael Stotz

Bearbeiter DIN: Michael Scholz

<b>ISO/SAE DIS 12906</b> Straßenfahrzeuge - Prüfungen für Elektrofahrzeuge zur Feststellung der Ladeleistung Road vehicles - Test procedures for electrical vehicles to determine charging performance	2022-02-21	10.90	40.60	2024-07-26			
--	------------	-------	-------	------------	--	--	--

## NA 052-00-37-56 AK

### Konduktive automatische Energieübertragung Conductive automatic energy transfer

Vorsitz: Matthias Hardt

Bearbeiter DIN: Michael Scholz

<b>ISO/TS 5474-5</b> Elektrisch angetriebene Straßenfahrzeuge - Funktionale und Sicherheitsanforderungen für den Leistungsübertragungsprozess zwischen Fahrzeug und externer elektrischer Stromkreis - Teil 5: Automatische induktive Leistungsübertragung Electrically propelled road vehicles - Functional and safety requirements for power transfer between vehicle and external electric circuit - Part 5: Automatic inductive power transfer	2020-08-25	30.99	50.86	2024-01-10			
--	------------	-------	-------	------------	--	--	--

## NA 052-00-38 AA

### Intermodale Ladeeinheiten und Ladungssicherung (ILUCS) Intermodal Loading Units and Cargo Securing (ILUCS)

Vorsitz:

Bearbeiter DIN: Stephan Krähnert

<b>DIN 75410-1</b> Ladungssicherung auf Straßenfahrzeugen - Teil 1: Zurrpunkte an Nutzfahrzeugen zur Güterbeförderung mit einer zulässigen Gesamtmasse bis 3,5 t; Mindestanforderungen Securing of cargo road vehicles Part 1: Lashing points on commercial vehicles for goods transportation up to a total mass of 3,5 t; Minimum requirements	2002-02-18	95.45	99.60	2003-06-01	2003-07-01	DIN 75410-1	1990-04-01
<b>DIN EN 17247</b> Intermodale Ladeeinheiten - 45 Fuß Paletten Breite; Deutsche und Englische Fassung prEN 17247:2018 Intermodal Transport Unit 45PW; German and English version prEN 17247:2018	2016-07-19	95.40	99.60	2019-12-23	2018-05-01	Entwurf	prEN 17247 (äquivalent)

Bezeichnung Titel	Beginn der Arbeit	Stand 2023-01-01	Stand 2023-12-31	Akt. Bearb. - Stufe	Planung Ausgabe	Ausgabe-/ Erscheinungsdatum	(vorges.) Ersatz	Zusammenhang europ./intern. allg. Bemerkungen
----------------------	----------------------	---------------------	---------------------	------------------------	--------------------	--------------------------------	------------------	--

<b>DIN EN 17321</b>	2018-05-23	99.60	99.60	50.98	2020-09-01	2018-12-01 Entwurf 2018-11-23		FprEN 17321 (äquivalent)
Intermodale Ladeeinheiten und Nutzfahrzeuge - Transportstabilität von Packstücken - Mindestanforderungen und Prüfungen; Deutsche und Englische Fassung prEN 17321:2018 Intermodal loading units and commercial vehicles - Transport stability of packages - Minimum requirements and tests; German and English version prEN 17321:2018								

## NA 052-00-38-01 AK

### Transportbehälter Freight containers

Vorsitz:

Bearbeiter DIN: Stephan Krähnert

<b>DIN EN ISO 6346</b>	2017-03-07	60.10	60.10	60.10	2022-10-25	2022-07-01 Entwurf 2022-06-10	DIN EN ISO 6346 1996-01-01 DIN EN ISO 6346/A3 2013-03-01	EN ISO 6346 (äquivalent) ISO 6346 (äquivalent)
Frachtcontainer - Kodierung, Identifizierung und Kennzeichnung (ISO 6346:2022); Deutsche Fassung EN ISO 6346:2022 Freight containers - Coding, identification and marking (ISO 6346:2022); German version EN ISO 6346:2022								
<b>ISO/DIS 830</b>	2022-07-14	10.90	40.60	40.60	2024-07-13		ISO 830 Technical Corrigendum 1 2001-07-26 ISO 830 1999-10-14	
Frachtcontainer - Terminologie Freight containers - Vocabulary								
<b>ISO 1161</b>	2013-12-05	90.93	90.92	90.92	2016-12-05	2016-07-11	ISO 1161 1984-12-01 ISO 1161 Technical Corrigendum 1 1990-09-06 ISO 1161 AMD 1 2007-06-19	systematische Überprüfung: 90.92 2023-01-19
ISO-Container der Reihe 1 - Eck- und Zwischenbeschläge - Anforderungen Series 1 freight containers - Corner and intermediate fittings - Specifications								
<b>ISO 1496-1 DAM 2</b>	2022-10-19	10.90	40.60	40.60	2024-05-22			
Frachtcontainer der Serie 1 - Spezifikationen und Prüfungen - Teil 1: Allgemeine Frachtcontainer für allgemeine Anwendung - Amendment 2 Series 1 freight containers - Specification and testing - Part 1: General cargo containers for general purposes - Amendment 2								
<b>ISO 1496-4</b>	2020-10-07	40.50	60.60	60.60	2023-10-26	2023-10-26	ISO 1496-4 1991-12-19 ISO 1496-4 AMD 1 1994-06-23	
ISO-Container der Reihe 1 - Spezifikation und Prüfung - Teil 4: Container für trockenes Schüttgut ohne Druck Series 1 freight containers - Specification and testing - Part 4: Non-pressurized containers for dry bulk								

Bezeichnung Titel	Beginn der Arbeit	Stand 2023-01-01 2023-12-31	Akt. Bearb. - Stufe	Planung Ausgabe	Ausgabe-/ Erscheinungsdatum	(vorges.) Ersatz	Zusammenhang europ./intern. allg. Bemerkungen
<b>ISO 1496-4 Technical Corrigendum 1</b> ISO-Container der Serie 1; Anforderungen und Prüfung; Teil 4; Drucklose Schüttgut-Container Series 1 freight containers - Specification and testing - Part 4: Non-pressurized containers for dry bulk - Technical Corrigendum 1	2006-01-03	60.60	99.60	-	2006-03-06		
<b>ISO/DTS 7344</b> Short-range wireless sensor to device communication	2021-11-18	20.20	50.50	2023-11-18			
<b>ISO/TS 7352</b> Freight containers - NFC or/and QR code seals	2021-07-06	50.00	60.60	2023-03-13	2023-03-13		
<b>ISO 17712</b> Frachtcontainer - Mechanische Siegel Freight containers - Mechanical seals	2012-06-29	90.50	90.80	2015-06-29	2013-05-13	ISO 17712 2010-09-03	systematische Überprüfung: 90.93 2023-12-13
<b>ISO/WD 1161</b> Reihe 1 Frachtcontainer - Eckbeschläge und Zwischenbefestigungen - Spezifikation Series 1 freight containers - Corner and intermediate fittings - Specifications	2023-01-19	20.60	20.60	2025-07-01		ISO 1161 2016-07-11	
<b>NA 052-00-39 AA</b>							
<b>Ergonomics, Sicht und Licht</b>							
<b>Ergonomics, visibility and lighting</b>							
Vorsitz:							
Bearbeiter DIN: Eric Wern							
<b>ISO 3409</b> Personenkraftwagen; seitlicher Abstand von Pedalen Passenger cars - Lateral spacing of foot controls	1975-07-01	90.60	90.81	-	1975-07-01		systematische Überprüfung: 90.93 2023-10-05
<b>ISO 5740</b> Straßenfahrzeuge; Rückspiegel; Prüfverfahren zur Bestimmung des Reflexionsgrades Road vehicles - Rear view mirrors - Test method for determining reflectance	1980-05-01	90.93	90.81	-	1982-02-01		systematische Überprüfung: 90.93 2023-10-23
<b>ISO/DIS 6549</b> Straßenfahrzeuge - Methode zur H- und R-Punkt Bestimmung Road vehicles - Procedure for H- and R-point determination	2020-06-08	40.60	40.88	2023-06-07		ISO 6549 1999-12-16	
<b>ISO 9259</b> Straßenfahrzeuge; Scheibenwischer-Systeme; Wischblattbefestigungen Passenger cars - Windscreen wiper systems - Wiper arm-to-blade connections	1981-12-01	90.93	90.81	-	1991-09-26		systematische Überprüfung: 90.93 2023-10-23

Bezeichnung Titel	Beginn der Arbeit	Stand 2023-12-31	Akt. Bearb. - Stufe	Planung Ausgabe	Ausgabe-/ Erscheinungsdatum	(vorges.) Ersatz	Zusammenhang europ./intern. allg. Bemerkungen
<b>ISO 9704</b> Personenkraftwagen; Scheibenwischer-Anlagen; Wellenenden und Wischarm-Befestigungslöcher Passenger cars - Wiper systems - Shaft ends and arm-holes	1986-02-01	90.81	90.93	-	1990-12-13		systematische Überprüfung: 90.93 2023-10-23
<b>ISO/CD 23408</b> Road Vehicles - Ergonomic aspects of foot control layout, location, spacing and clearance	2018-04-20	30.98 eingestellt	30.98 eingestellt				
<b>ISO/AWI TR 7997</b> Road vehicles - Control type, layout, and operation of transmission gear shifters and drive mode selectors	2023-11-07	20.00	20.00	2025-11-07			
<b>ISO/AWI TR 22276</b> Road Vehicles - Study on current external light-signalling devices and proposed technologies for future automated vehicles	2023-09-05	20.00	20.00	2026-09-01			
<b>ISO/CD TS 8231</b> Road vehicles-Guidance for automotive interior display	2021-08-24	30.60	30.60	2023-10-01			
<b>ISO/AWI TS 20003</b> Road Vehicles --HMI specification for Over The Air (OTA) software updates	2023-04-28	20.00	20.00	2026-04-28			
<b>ISO/PWI 7999</b> Road vehicles - HMI specifications for software updates Over the Air (OTA)	00.00	00.00	00.00				
<p><b>NA 052-00-39-01 AK</b></p> <p><b>Licht am Fahrzeug</b> <b>Lighting and light-signalling</b></p> <p>Vorsitz: Dipl.-Ing. Thomas Bauckhage</p> <p>Bearbeiter DIN: Eric Wern</p>							
<b>ISO 10604</b> Straßenfahrzeuge; Meßausrüstung für Scheinwerfereinstellung Road vehicles - Measurement equipment for orientation of headlamp luminous beams	1987-03-01	90.81	90.92	-	1993-01-28		systematische Überprüfung: 90.92 2023-06-13
<b>ISO/AWI 10604</b> Straßenfahrzeuge - Messausrüstung zur Scheinwerfereinstellung Road vehicles - Measurement equipment for orientation of headlamp luminous beams	2023-06-13	10.90	20.00	2026-06-13	ISO 10604	1993-01-28	

Bezeichnung Titel	Beginn der Arbeit	Stand	Akt. Bearb. - Stufe	Planung Ausgabe	Ausgabe-/ Erscheinungsdatum	(vorges.) Ersatz	Zusammenhang europ./intern. allg. Bemerkungen
----------------------	----------------------	-------	------------------------	--------------------	--------------------------------	------------------	--

## NA 052-00-39-03 AK

### Sensorreinigung Sensor cleaning system

Vorsitz:

Bearbeiter DIN: Eric Wern

<b>ISO/DIS 24650</b>	2019-10-01	30.75	40.60	40.98 eingestellt			
Straßenfahrzeuge - Sensoren für das automatisierte Fahren unter schlechten Wetterbedingungen - Beurteilung des Reinigungssystems Road vehicles - Sensors for automated driving under adverse weather conditions - Assessment of the cleaning system efficiency							

## NA 052-00-39-05 AK

### Symbole im Fahrzeug Symbols applicable to road vehicles

Vorsitz:

Bearbeiter DIN: Eric Wern

<b>DIN 70006-1</b>	10.00		10.00	10.00			DIN 70006-1 2000-08-01
Sicherheits- und Hinweiszeichen für Fahrzeuge - Teil 1: Sicherheits- und Hinweiszeichen für Nutzkraftwagen							
<b>ISO 2575 DAM 1</b>	2022-05-04	10.90	40.60	40.60	2024-02-28		
Straßenfahrzeuge - Symbole für Bedienteile, Anzeigen und Warnleuchten - Nachtrag 1 Road vehicles - Symbols for controls, indicators and tell-tales - Amendment 1							

## NA 052-00-39-08 AK

### Mensch-Maschine Schnittstelle Human-Machine-Interface

Vorsitz: Prof. Dr. Klaus-Josef Bengler

Bearbeiter DIN: Eric Wern

<b>DIN EN ISO 15007-1</b>	2010-11-09	99.60	99.60	2015-02-01	2015-03-01	DIN EN ISO 15007-1 2003-10-01	EN ISO 15007-1 (äquivalent) ISO 15007-1 (äquivalent) ISO 15007-1 (äquivalent)
Straßenfahrzeuge - Messung des Blickverhaltens von Fahrern bei Fahrzeugen mit Fahrerinformations- und -assistenzsystemen - Teil 1: Begriffe und Parameter (ISO 15007-1:2014); Englische Fassung EN ISO 15007-1:2014 Road vehicles - Measurement of driver visual behaviour with respect to transport information and control systems - Part 1: Definitions and parameters (ISO 15007-1:2014); English version EN ISO 15007-1:2014							

Bezeichnung Titel	Beginn der Arbeit	Stand 2023-01-01	Stand 2023-12-31	Akt. Bearb. - Stufe	Planung Ausgabe	Ausgabe-/ Erscheinungsdatum	(vorges.) Ersatz	Zusammenhang europ./intern. allg. Bemerkungen
<b>DIN EN ISO 15008 rev</b> Straßenfahrzeuge - Ergonomische Aspekte von Fahrerinformations- und Assistenzsystemen - Anforderungen und Bewertungsmethoden der visuellen Informationsdarstellung im Fahrzeug Road vehicles - Ergonomic aspects of transport information and control systems - Specifications and test procedures for in-vehicle visual presentation	2023-12-15	20.00	20.00	20.00	2026-01-01	DIN EN ISO 15008 2017-07-01	DIN EN ISO 15008 2017-07-01	prEN ISO 15008 rev (äquivalent) ISO/AWI 15008 (äquivalent)
<b>ISO/AWI 8202</b> Straßenfahrzeuge – Box Task zur Messung kognitiver und visuell manueller Arbeitsbelastung Road vehicles - Box task to measure cognitive and visual-manual workload	2021-09-22	10.75	10.75	20.00	2025-06-22			
<b>ISO 15008</b> Straßenfahrzeuge - Ergonomische Aspekte von Fahrerinformations- und Assistenzsystemen - Anforderungen und Bewertungsmethoden der visuellen Informationsdarstellung im Fahrzeug Road vehicles - Ergonomic aspects of transport information and control systems - Specifications and test procedures for in-vehicle visual presentation	2012-09-13	90.81	90.92	90.92	2016-09-13	2017-03-02	ISO 15008 2009-02-11	systematische Überprüfung: 90.92 2023-11-13
<b>ISO/AWI 15008</b> Straßenfahrzeuge - Ergonomische Aspekte von Fahrerinformations- und Assistenzsystemen - Anforderungen und Bewertungsmethoden der visuellen Informationsdarstellung im Fahrzeug Road vehicles - Ergonomic aspects of transport information and control systems - Specifications and test procedures for in-vehicle visual presentation	2023-11-13	10.90	10.90	20.00	2025-11-13		ISO 15008 2017-03-02	
<b>ISO/TS 21957</b> Straßenfahrzeuge - Sichtbarkeit - Spezifikation und Prüfprozeduren für Head-Up Displays (HUD) Road vehicles - Visibility - Specifications and test procedures for head-up displays (HUD)	2018-10-30	50.00	60.60	60.60	2023-07-25	2023-07-25	2023-07-25	
<b>ISO/AWI PAS 8235</b> Road vehicles - Taxonomy and definitions for terms related to adaptive in-vehicle information systems	2021-08-24	10.75	10.75	20.00	2023-06-30			
<b>ISO/CD PAS 23735</b> Road vehicles - Ergonomic design guidance for external visual communication from automated vehicles to other road users	2019-02-22	10.75	30.60	30.60	2024-07-01			
<b>ISO/AWI TS 5283-1</b> Road vehicles - Driver readiness and intervention management - Part 1: Partial automation (Level 2)	2022-05-04	20.00	20.00	20.00	2024-05-04			
<b>ISO/AWI TS 17691</b> Road Vehicles - Principles for human remote support of automated driving systems	2022-10-31	10.75	10.75	20.00	2024-10-31			
<b>ISO/PWI TR 5283-2</b> Road vehicles - Driver readiness and intervention management - Part 2: Conditional automation (Level 3)		00.00	00.00	00.00				
<b>ISO/WD TS 8438</b> Road vehicles - Modeling approach for driver distraction assessment	2021-08-24	10.75	20.98	20.98				eingestellt eingestellt

Bezeichnung Titel	Beginn der Arbeit	Stand	Akt. Bearb. - Stufe	Planung Ausgabe	Ausgabe-/ Erscheinungsdatum	(vorges.) Ersatz	Zusammenhang europ./intern. allg. Bemerkungen
----------------------	----------------------	-------	------------------------	--------------------	--------------------------------	------------------	--

## NA 052-00-71 GA

### Gemeinschaftsarbeitsausschuss NAAutomobil/DKE: Intelligente Verkehrssysteme Joint working committee NAAutomobil/DKE: Intelligent Transport Systems

Vorsitz: Franz Schober

Bearbeiter DIN: Eric Wern

<b>DIN CEN/IT? 00278598</b> Intelligente Verkehrssysteme - Räumliche ITS-Daten - Datenmodell und Wörterbuch zum Austausch von fahrzeugbasierten Sensordaten Intelligent transport systems - ITS spatial data - Data model and data dictionary for the exchange of vehicle-based sensor data	10.90	10.90	10.90				00278598 (äquivalent)
<b>DIN EN ISO 14823-1</b> Intelligente Verkehrssysteme - Graphisches Verzeichnis - Teil 1: Spezifikation (ISO/DIS 14823-1:2022); Englische Fassung prEN ISO 14823-1:2022 Intelligent transport systems - Graphic data dictionary - Part 1: Specification (ISO/DIS 14823-1:2022); English version prEN ISO 14823-1:2022	2018-11-07	40.50	40.93	2021-08-01	2023-02-01 Entwurf 2023-01-06	DIN EN ISO 14823 2017- 08-01	prEN ISO 14823-1 (äquivalent) ISO 14823-1 (äquivalent)
<b>DIN EN ISO 17573-3 rev</b> Elektronische Gebührerhebung - Systemarchitektur für fahrzeugbezogene Maut - Teil 3: Datendefinition Electronic fee collection - System architecture for vehicle-related tolling - Part 3: Data dictionary	2023-11-13	20.00	20.00	2025-07-01		DIN EN ISO 17573-3 2023-11-01	prEN ISO 17573-3 rev (äquivalent) ISO/CD 17573-3 (äquivalent)
<b>DIN EN ISO 20524-1</b> Intelligente Verkehrssysteme - Geografische Datendateien (GDF) GDF5.1 - Teil 1: Anwendungsunabhängige Kartendaten, die zwischen verschiedenen Quellen geteilt werden (ISO 20524-1:2020); Englische Fassung EN ISO 20524-1:2022 Intelligent transport systems - Geographic Data Files (GDF) GDF5.1 - Part 1: Application independent map data shared between multiple sources (ISO 20524-1:2020); English version EN ISO 20524-1:2022	2022-06-30	60.10	60.60	2023-04-01	2023-04-01	DIN EN ISO 14825 2011- 10-01	EN ISO 20524-1 (äquivalent) ISO 20524-1 (äquivalent)
<b>DIN EN ISO 20524-2</b> Intelligente Verkehrssysteme - Geografische Datendateien (GDF) GDF5.1 - Teil 2: Kartendaten, die in automatisierten Fahrsystemen, kooperativen ITS und multimodalem Transport verwendet werden (ISO 20524-2:2020); Englische Fassung EN ISO 20524-2:2022 Intelligent transport systems - Geographic Data Files (GDF) GDF5.1 - Part 2: Map data used in automated driving systems, Cooperative ITS, and multi-modal transport (ISO 20524-2:2020); English version EN ISO 20524-2:2022	2022-06-30	60.10	60.60	2023-04-01	2023-04-01	DIN EN ISO 14825 2011- 10-01	EN ISO 20524-2 (äquivalent) ISO 20524-2 (äquivalent)
<b>DIN CEN ISO/TS 22726-2</b> Intelligente Verkehrssysteme - Dynamische Daten und Kartendatenbankspezifikation für verbundene und automatisierte Fahrsystemanwendungen - Teil 2: Logisches Datenmodell für dynamische Daten Intelligent transport systems - Dynamic data and map database specification for connected and automated driving system applications - Part 2: Logical data model of dynamic data	2023-11-13	10.90	20.00	2025-11-30			prCEN ISO/TS 22726-2 (äquivalent) ISO/CD TS 22726-2 (äquivalent)
<b>ISO/DTR 6029-1</b> Intelligente Verkehrssysteme - Übergangslose Positionierung für den multimodalen Verkehr in ITS-Stationen - Teil 1: Allgemeine Informationen und Festlegungen der Anwendungsfälle Intelligent transport systems - Seamless positioning for multimodal transportation in ITS stations - Part 1: General information and use case definition	2022-08-10	10.90	40.60	2024-04-12			



Bezeichnung Titel	Beginn der Arbeit	Stand	Akt. Bearb. - Stufe	Planung Ausgabe	Ausgabe-/ Erscheinungsdatum	(vorges.) Ersatz	Zusammenhang europ./intern. allg. Bemerkungen
<b>ISO/AWI 6029-2</b> Intelligente Verkehrssysteme - Übergangslose Positionierung für den multimodalen Verkehr in ITS-Stationen - Teil 2: Datensatz für tragbare und mobile Geräte für Positionsdatenfusion Intelligent transport systems - Seamless positioning for multimodal transportation in ITS stations - Part 2: Nomadic and mobile device dataset for positioning data fusion	2023-10-23	10.90	20.00	2026-10-23			
<b>ISO/DTS 7815-1</b> Intelligent transport systems - Telematics applications for regulated commercial freight vehicles (TARV) using ITS stations - Part 1: Secure vehicle interface framework and architecture	2022-03-29	30.60	50.00	2024-03-29			
<b>ISO/DTS 7815-2</b> Intelligent transport systems - Telematics applications for regulated commercial freight vehicles (TARV) using ITS stations - Part 2: Specification of the secure vehicle interface	2022-03-29	30.60	50.00	2024-03-29			
<b>ISO/DIS 14813-1</b> Intelligente Verkehrssysteme - Referenz Modellarchitektur(en) für intelligente Verkehrssysteme - Teil 1: ITS-Dienstbereiche, Dienstgruppen und Dienste Intelligent transport systems - Reference model architecture(s) for the ITS sector - Part 1: ITS service domains, service groups and services	2022-10-18	30.60	40.60	2024-05-25	ISO 14813-1 2015-09-29		
<b>ISO 14823-1</b> Intelligente Verkehrssysteme - Graphisches Verzeichnis - Teil 1: Spezifikation Intelligent transport systems - Graphic data dictionary - Part 1: Specification	2018-10-15	40.50	60.00	2023-11-14	ISO 14823 2017-05-17		
<b>ISO 14827-1</b> Verkehrsinformations- und Kontrollsysteme - Datenschnittstellen zwischen Verkehrsteilstellen und Steuersystemen - Teil 1: Anforderungen an Botschaftsfestigungen Transport information and control systems - Data interfaces between centres for transport information and control systems - Part 1: Message definition requirements	2004-10-12	90.81	99.60	2006-10-12	2005-11-07		
<b>ISO 15638-1</b> Intelligente Verkehrssysteme - Struktur gemeinschaftlicher Telematik-Anwendungen für regulierte Lastkraftfahrzeuge (TARV) - Teil 1: Struktur und Architektur Intelligent transport systems - Framework for collaborative Telematics Applications for Regulated commercial freight Vehicles (TARV) - Part 1: Framework and architecture	2011-04-26	90.60	90.92	2015-04-26	2012-11-14		systematische Überprüfung: 90.92 2023-10-31
<b>ISO/AWI 15638-1</b> Intelligente Verkehrssysteme - Struktur gemeinschaftlicher Telematik-Anwendungen für regulierte Lastkraftfahrzeuge (TARV) - Teil 1: Struktur und Architektur Intelligent transport systems - Framework for collaborative Telematics Applications for Regulated commercial freight Vehicles (TARV) - Part 1: Framework and architecture	2023-10-31	10.90	20.00	2026-10-31	ISO 15638-1 2012-11-14		
<b>ISO/DIS 15638-23</b> Intelligente Verkehrssysteme - Struktur gemeinschaftlicher Telematik-Anwendungen für regulierte Lastkraftfahrzeuge (TARV) - Teil 23: Reifendrucküberwachung (TPM) Intelligent transport systems - Framework for collaborative telematics applications for regulated commercial freight vehicles (TARV) - Part 23: Tyre pressure monitoring (TPM)	2020-12-23	40.86	40.99	2023-02-14			
<b>ISO/DIS 17438-2</b> Intelligente Verkehrssysteme - Navigation in Gebäuden für eine eigene und Fahrzeug-ITS-Station- Teil 2: Anforderungen und Spezifikation von Karten in Gebäuden Intelligent transport systems - Indoor navigation for personal and vehicle ITS stations - Part 2: Requirements and specification for indoor maps	2021-01-27	10.75	40.50	2024-10-31			
<b>ISO/DIS 17438-3</b> Intelligente Verkehrssysteme - Navigation in Gebäuden für eine eigene und Fahrzeug-ITS-Station- Teil 3: Anforderungen und Spezifikation Positionsreferenzdaten in Gebäuden Intelligent transport systems - Indoor navigation for personal and vehicle ITS stations - Part 3: Requirements and specification for indoor positioning reference data	2021-01-27	10.75	40.10	2024-10-30			
<b>ISO/CD 17438-5</b> Intelligente Verkehrssysteme - Navigation in Gebäuden für eine eigene und Fahrzeug-ITS-Station- Teil 5: Anforderungen und Botschaftsspezifikation für zentrale ITS-Stationen-basierte Positionierung Intelligent transport systems - Indoor navigation for personal and vehicle ITS stations - Part 5: Requirements and message specification for central ITS station (C-ITS-S) based positioning	2023-03-28	10.60	30.60	2026-03-28			

Bezeichnung Titel	Beginn der Arbeit	Stand 2023-01-01 2023-12-31	Akt. Bearb. - Stufe	Planung Ausgabe	Ausgabe-/ Erscheinungsdatum	(vorges.) Ersatz	Zusammenhang europ./intern. allg. Bemerkungen
<b>ISO/CD 17573-3</b> Elektronische Gebührenerhebung - Systemarchitektur für fahrzeugbezogene Maut - Teil 3: Datendefinition Electronic fee collection - System architecture for vehicle-related tolling - Part 3: Data dictionary	2023-10-31	30.99	30.99	2025-04-30		ISO 17573-3 2023-08-01	
<b>ISO/DTR 17732</b> Intelligent transport systems (ITS) - Communications - ITS communication role and functional model	2023-04-20	50.50	50.20	2024-10-20			
<b>ISO/DIS 18561-2</b> Intelligente Verkehrssysteme - Urbane Mobilitätsanwendungen über Mobilfunkgeräte für umweltfreundliches Transportmanagement - Teil 2: Funktionale Anforderungen und Spezifikationen für Touren und modale Auswahl Anwendung Intelligent transport systems - Urban mobility applications via nomadic device for green transport management - Part 2: Functional requirements and specifications for trip and modal choice application	2019-11-27	40.60	40.98 eingestellt				
<b>ISO/AWI 18561-2</b> Intelligent transport systems - Urban mobility applications via nomadic device for green transport management - Part 2: Functional requirements and specifications for trip and modal choice application	2023-11-13	40.99	40.99	2026-11-13			
<b>ISO/DIS 20530-2</b> Intelligente Verkehrssysteme - Information zur Unterstützung von Notfalldiensten über eine persönliche ITS-Station - Teil 2: Dienstleistungen für straßenseitige Ereignisbestätigungen Intelligent transport systems - Information for emergency service support for nomadic and mobile devices - Part 2: Service requirements for vehicle incident notification	2021-03-19	40.60	40.60	2023-07-05			
<b>ISO 21219-1</b> Intelligente Verkehrssysteme - Reise- und Verkehrsinformation (TTI) über die Transportprotokoll Expertengruppe, Generation 2 (TPEG12) - Teil 1: Einführung, Nummerierung und Versionierung (TPEG2-INV) Intelligent transport systems - Traffic and travel information (TTI) via transport protocol experts group, generation 2 (TPEG2) - Part 1: Introduction, numbering and versions (TPEG2-INV)	2019-09-04	50.00	60.60	2023-03-06		ISO/TS 21219-1 2016-05-03	
<b>ISO/DIS 21219-7</b> Intelligente Transportsysteme - Reise- und Verkehrsinformation (TTI) über die Transportprotokoll Expertengruppe, Generation 2 (TPEG2) - Teil 7: Ortsreferenzcontainer (TPEG2-LRC) Intelligent transport systems - Traffic and travel information (TTI) via transport protocol experts group, generation 2 (TPEG2) - Part 7: Location referencing container (TPEG2-LRC)	2021-04-28	10.90	40.60	2024-04-19		ISO/TS 21219-7 2017-06-14	
<b>ISO 21219-9</b> Intelligente Verkehrssysteme - Reise- und Verkehrsinformation (TTI) über die Transportprotokoll Expertengruppe, Generation 2 (TPEG2) - Teil 9: Dienst- und Netzwerkinformationen (TPEG2-SNI) Intelligent transport systems - Traffic and travel information (TTI) via transport protocol experts group, generation 2 (TPEG2) - Part 9: Service and network information (TPEG2-SNI)	2019-09-04	50.00	60.60	2023-05-25		ISO/TS 21219-9 2016-03-29	
<b>ISO 21219-10</b> Intelligente Verkehrssysteme - Reise- und Verkehrsinformation (TTI) über die Transportprotokoll Expertengruppe, Generation 2 (TPEG2) - Teil 10: Bedingte Zugriffsinformationen (TPEG2-CAI) Intelligent transport systems - Traffic and travel information (TTI) via transport protocol experts group, generation 2 (TPEG2) - Part 10: Conditional access information (TPEG2-CAI)	2019-09-04	50.00	60.60	2023-05-19		ISO/TS 21219-10 2016-05-03	
<b>ISO/DIS 21219-13</b> Intelligente Verkehrssysteme - Reise- und Verkehrsinformation (TTI) über die Transportprotokoll Expertengruppe, Generation 2 (TPEG2) - Teil 13: Informationen des öffentlichen Verkehrs (TPEG2-PTS) Intelligent transport systems - Traffic and travel information (TTI) via transport protocol experts group, generation 2 (TPEG2) - Part 13: Public transport information service (TPEG2-PTS)	2021-03-10	10.90	40.50	2024-08-14			
<b>ISO 21219-14</b> Intelligente Verkehrssysteme - Reise- und Verkehrsinformation (TTI) über die Transportprotokoll Expertengruppe, Generation 2 (TPEG2) - Teil 14: Parkinformationsanwendung (TPEG2-PKI) Intelligent transport systems - Traffic and travel information (TTI) via transport protocol experts group, generation 2 (TPEG2) - Part 14: Parking information (TPEG2-PKI)	2019-10-31	40.99	60.60	2023-05-24		ISO/TS 21219-14 2016-05-31	

Bezeichnung Titel	Beginn der Arbeit	Stand	Akt. Bearb. - Stufe	Planung Ausgabe	Ausgabe-/ Erscheinungsdatum	(vorges.) Ersatz	Zusammenhang europ./intern. allg. Bemerkungen
<b>ISO 21219-15</b> Intelligente Verkehrssysteme - Reise- und Verkehrsinformation (TTI) über die Transportprotokoll Expertengruppe, Generation 2 (TPEG2) - Teil 15: Verkehrereignisübergreifende (TPEG2-TEC) Intelligent transport systems - Traffic and travel information (TTI) via transport protocol experts group, generation 2 (TPEG2) - Part 15: Traffic event compact (TPEG2-TEC)	2019-10-31	50.00	60.60	2023-05-25	2023-05-25	ISO/TS 21219-15 2016-05-31	
<b>ISO 21219-16</b> Intelligente Verkehrssysteme - Reise- und Verkehrsinformation (TTI) über die Transportprotokoll Expertengruppe, Generation 2 (TPEG2) - Teil 17: Benzinpreisinformation und Verfügbarkeitsanwendung (TPEG2-FPI) Intelligent transport systems - Traffic and travel information (TTI) via transport protocol experts group, generation 2 (TPEG2) - Part 17: Fuel price information and availability (TPEG2-FPI)	2019-12-12	40.99	60.60	2023-05-24	2023-05-24	ISO/TS 21219-16 2016-08-31	
<b>ISO 21219-17</b> Intelligente Verkehrssysteme - Reise- und Verkehrsinformation (TTI) über die Transportprotokoll Expertengruppe, Generation 2 (TPEG2) - Teil 17: Geschwindigkeitsinformationen (TPEG2-SPI) Intelligent transport systems - Traffic and travel information via transport protocol experts group, generation 2 (TPEG2) - Part 17: Speed information (TPEG2-SPI)	2020-04-06	40.60	60.60	2023-05-25	2023-05-25		
<b>ISO 21219-19</b> Intelligente Verkehrssysteme - Reise- und Verkehrsinformation (TTI) über die Transportprotokoll Expertengruppe, Generation 2 (TPEG2) - Teil 19: Wetterinformationen (TPEG2-WEA) Intelligent transport systems - Traffic and travel information (TTI) via transport protocol experts group, generation 2 (TPEG2) - Part 19: Weather information (TPEG2-WEA)	2019-09-04	40.99	60.60	2023-06-09	2023-06-09	ISO/TS 21219-19 2016-06-16	
<b>ISO/DIS 21219-21</b> Intelligente Verkehrssysteme - Reise- und Verkehrsinformation (TTI) über die Transportprotokoll Expertengruppe, Generation 2 (TPEG2) - Teil 21: Geografische Ortsreferenzierung (TPEG-GLR) Intelligent transport systems - Traffic and travel information (TTI) via transport protocol experts group, generation 2 (TPEG2) - Part 21: Geographic location referencing (TPEG-GLR)	2021-06-10	10.90	40.60	2024-04-19		ISO/TS 21219-21 2018-03-21	
<b>ISO/TS 21219-23</b> Intelligente Verkehrssysteme - Reise- und Verkehrsinformation (TTI) über die Transportprotokoll Expertengruppe, Generation 2 (TPEG2) - Teil 23: Straßen und multimodale Routen (TPEG2-RMR) Intelligent transport systems - Traffic and travel information (TTI) via transport protocol experts group, generation 2 (TPEG2) - Part 23: Roads and multimodal routes (TPEG2-RMR)	2016-01-08	90.81	90.93	2018-01-08	2016-12-09		systematische Überprüfung: 90.93 2023-10-31
<b>ISO/CD 21219-23</b> Intelligente Verkehrssysteme - Reise- und Verkehrsinformation (TTI) über die Transportprotokoll Expertengruppe, Generation 2 (TPEG2) - Teil 23: Straßen und multimodale Routen (TPEG2-RMR) Intelligent transport systems - Traffic and travel information (TTI) via transport protocol experts group, generation 2 (TPEG2) - Part 23: Roads and multimodal routes (TPEG2-RMR)	2021-04-28	10.90	30.98 eingestellt			ISO/TS 21219-23 2016-12-09	
<b>ISO/TS 21219-24</b> Intelligente Verkehrssysteme - Reise- und Verkehrsinformation (TTI) über die Transportprotokoll Expertengruppe, Generation 2 (TPEG2) - Teil 24: Einfache Verschlüsselung (TPEG2-LTE) Intelligent transport systems - Traffic and travel information (TTI) via transport protocol experts group, generation 2 (TPEG2) - Part 24: Light encryption (TPEG2-LTE)	2016-01-08	90.60	90.81	2018-01-08	2017-01-27		systematische Überprüfung: 90.93 2023-10-31
<b>ISO/CD 21219-24</b> Intelligente Verkehrssysteme - Reise- und Verkehrsinformation (TTI) über die Transportprotokoll Expertengruppe, Generation 2 (TPEG2) - Teil 24: Einfache Verschlüsselung (TPEG2-LTE) Intelligent transport systems - Traffic and travel information (TTI) via transport protocol experts group, generation 2 (TPEG2) - Part 24: Light encryption (TPEG2-LTE)	2021-04-28	10.90	30.98 eingestellt			ISO/TS 21219-24 2017-01-27	
<b>ISO/DIS 21219-25</b> Intelligente Verkehrssysteme - Reise- und Verkehrsinformation (TTI) über die Transportprotokoll Expertengruppe, Generation 2 (TPEG2) - Teil 25: Ladeinfrastruktur für Elektromobilität (TPEG2-EMI) Intelligent transport systems - Traffic and travel information (TTI) via transport protocol experts group, generation 2 (TPEG2) - Part 25: Electromobility charging infrastructure (TPEG2-EMI)	2021-04-28	10.90	40.60	2024-04-19		ISO/TS 21219-25 2017-01-13	

Bezeichnung Titel	Beginn der Arbeit	Stand	Akt. Bearb. - Stufe	Planung Ausgabe	Ausgabe-/ Erscheinungsdatum	(vorges.) Ersatz	Zusammenhang europ./intern. allg. Bemerkungen
<b>ISO/DIS 22086-2</b> Intelligente Verkehrssysteme (ITS) - Netzwerkbasierende genaue Positionierungsinfrastruktur für den Landtransport - Teil 2: Funktionale Anforderungen und Datenschnittstelle über das mobile Gerät Intelligent transport systems (ITS) - Network based precise positioning infrastructure for land transportation - Part 2: Functional requirements and data sets for nomadic devices	2022-05-10	10.90	40.10	40.00	2024-11-30		
<b>ISO/TS 22726-1</b> Intelligent transport systems - Dynamic data and map database specification for connected and automated driving system applications - Part 1: Architecture and logical data model for harmonization of static map data	2018-08-21	50.00	90.92	90.92	2023-06-29	2023-06-29	systematische Überprüfung: 90.92 2023-10-31
<b>ISO/FDIS 23795-2</b> Intelligente Verkehrssysteme - Tourdaten über ein mobiles Endgerät zur Bestimmung von CO2-Emissionen entnehmen - Teil 2: Informationsbeschaffung von ökonomischen Fahrverhalten Intelligent transport systems (ITS) - Extracting trip data using nomadic and mobile devices for estimating CO2 emissions - Part 2: Information provision for eco-friendly driving behaviour	2019-12-02	40.88	50.50	50.20	2023-09-02		
<b>ISO 24099</b> Lieferstruktur und Protokoll für Navigationsdaten Navigation data delivery structures and protocols	2006-04-15	90.60	90.81	90.93	2011-06-15	2011-01-06	systematische Überprüfung: 90.93 2023-02-22
<b>ISO/TS 24533</b> Intelligente Verkehrssysteme - Elektronischer Informationsaustausch zur Durchführung von Frachttransporten und dessen intermodaler Transfer - Methoden zum Informationsaustausch von Straßentransportinformationen Intelligent transport systems - Electronic information exchange to facilitate the movement of freight and its intermodal transfer - Road transport information exchange methodology	2010-11-04	90.92	90.93	90.93	2013-11-04	2012-07-11	systematische Überprüfung: 90.93 2023-12-31
<b>ISO/DIS 24533-1</b> Intelligente Verkehrssysteme - Elektronischer Informationsaustausch um die Bewegung von Fracht und dessen intermodalen Transfer zu ermöglichen - Teil 1: Austauschmethodik für Straßentransportinformationen Intelligent transport systems - Electronic information exchange to facilitate the movement of freight and its intermodal transfer - Part 1: Road transport information exchange methodology	2020-03-30	40.50	40.98	eingestellt	eingestellt	ISO/TS 24533 2012-07-11	
<b>ISO/PRF 15638-25</b> Intelligente Verkehrssysteme - Struktur gemeinschaftlicher Telematikanwendungen für regulierte Lastkraftfahrzeuge (TARV) - Teil 25: Überkopf Freiraumüberwachung Intelligent transport systems - Framework for collaborative telematics applications for regulated commercial freight vehicles (TARV) - Part 25: Overhead clearance monitoring	2022-09-13	30.20	50.00	50.00	2024-06-02		
<b>ISO/IEC NP TS 5087-3</b> Information technology - City data model - Part 3: Service level concepts -Transportation planning	2020-06-08	00.00	10.98	10.98			
<b>ISO/CD TR 12786</b> Intelligent transport systems - Big data and artificial intelligence supporting intelligent transport systems - Use cases	2023-04-21	00.00	30.99	30.99	2024-07-15		
<b>ISO/CD TR 17748-1</b> Intelligent transport systems - Energy-guided green ITS services on nomadic and mobile devices for smart city mobility applications - Part 1: General information and use cases definition	2023-11-28		30.99	30.99			
<b>ISO/CD TR 22087</b> Intelligent transport systems - Collection of agent behaviour information and sharing between ITS stations	2023-10-12		30.99	30.99	2026-10-12		
<b>ISO/AWI TS 5087-3</b> Information technology - City data model - Part 3: Service level concepts -Transportation planning	2023-07-11		20.00	20.00	2026-07-11		

Bezeichnung Titel	Beginn der Arbeit	Stand 2023-01-01 2023-12-31	Akt. Bearb. - Stufe	Planung Ausgabe	Ausgabe-/ Erscheinungsdatum	(vorges.) Ersatz	Zusammenhang europ./intern. allg. Bemerkungen
<b>ISO/AWI TS 14812</b> Intelligent transport systems - Vocabulary	2022-05-06	20.00	20.00	2025-05-06		ISO/TS 14812 2022-04-29	
<b>ISO/CD TS 15638-26</b> Intelligent transport systems - Framework for cooperative telematics applications for regulated vehicles (TARV) - Part 26: Electric vehicle dynamic charging monitoring	2023-11-08	30.40	30.20	2026-04-28			
<b>ISO/AWI TS 22726-1</b> Intelligent transport systems - Dynamic data and map database specification for connected and automated driving system applications - Part 1: Architecture and logical data model for harmonization of static map data	2023-10-31	20.00	20.00	2026-10-31		ISO/TS 22726-1 2023-06-29	
<b>ISO/CD TS 22726-2</b> Intelligente Verkehrssysteme - Dynamische Daten und Kartendatenbankspezifikation für verbundene und automatisierte Fahrsystemanwendungen - Teil 2: Logisches Datenmodell für dynamische Daten	2019-07-29	10.75	30.99	2023-02-01			
<b>ISO/NP TS 17748-2</b> Intelligent transport systems - Nomadic and mobile devices - Energybased green ITS services for smart city mobility applications - Part 2: Functional requirements of data platform		10.40	10.20				
<b>ISO/NP TS 23708</b> Intelligent transport systems - Station unit requirements		10.60	10.60				
<b>ISO/NP TS 24315-1</b> Intelligent transport systems - Management of electronic traffic regulations (METR) - Part 1: Vocabulary		10.98	10.98				
<b>ISO/NP 6029-2</b> Intelligent transport systems - Seamless positioning for multimodal transportation in ITS stations - Part 2: Nomadic and mobile device dataset for positioning data fusion		10.40	10.98				
<b>ISO/NP 6029-2</b> Intelligent transport systems - Seamless positioning for multimodal transportation in ITS stations - Part 2: Nomadic and mobile device dataset for positioning data fusion		10.40	10.20				
<b>ISO/NP 17739-2</b> Intelligent transport systems - Nomadic & mobile devices - Roadside infrastructure supported location-based services for connected automated mobility - Part 2: Data structure and message set definition		00.00	10.40	10.20			
<b>ISO/NP 17739-3</b> Intelligent transport systems - Roadside infrastructure supported locationbased services for connected automated mobility via nomadic and mobile devices - Part 3: No turn on red (NTOR) at junctions with traffic signals		10.40	10.20				
<b>ISO/NP 17748-3</b> Intelligent transport systems - Energy-based green ITS services for smart city mobility applications via nomadic and mobile devices - Part 3: Data exchange requirements for electric vehicles (EV)-based demand response charging services		10.40	10.20				
<b>ISO/NP 21219-26</b> Intelligente Verkehrssysteme - Reise- und Verkehrsinformation (TTI) über die Transportprotokoll Expertengruppe, Generation 2 (TPEG12) - Teil 26: Ortsüberwachungsinformation (TPEG2-VL1) Intelligent transport systems - Traffic and travel information via transport protocol experts group, generation 2 (TPEG2) - Part 26: Vigilance location information (TPEG2-VL1)	2021-04-28	10.90	10.98	10.98		ISO/TS 21219-26 2018-11-28	

Bezeichnung Titel	Beginn der Arbeit	Stand	Akt. Bearb. - Stufe	Planung Ausgabe	Ausgabe-/ Erscheinungsdatum	(vorges.) Ersatz	Zusammenhang europ./intern. allg. Bemerkungen
<b>ISO/INP 22577</b> Intelligent transport systems - Nomadic and mobile devices - In-vehicle passenger monitoring and care services using deep learning technology		10.40	10.20				
<b>ISO/PWI TR 17739-1</b> Intelligent transport systems - Roadside infrastructure supported location-based services on nomadic and mobile devices for urban connected automated mobility - Part 1: General information and use cases definition	00.00	00.00	00.00				
<b>ISO/PWI TR 22087</b> Intelligent transport systems - Collection of agent behaviour information and sharing between ITS stations	00.00	00.98	00.98				
<b>ISO/PWI TR 22260-1</b> Intelligent transport systems - Public transport - Emergency recovery service for automated public transport systems - Part 1: General framework		00.00	00.00				
<b>ISO/PWI TS 15638-26</b> Intelligent transport systems - Framework for cooperative telematics applications for regulated commercial freight vehicles (TARV) - Part 26: Part 26: Electric vehicle dynamic charging monitoring	00.00	00.00	00.00				
<b>ISO/PWI TS 21219-27</b> Intelligent transport systems - Traffic and travel information via transport protocol experts group, generation 2 (TPEG2) - Part 27: Part 27: Driving restriction regulations (TPEG2-DRR)	00.00	00.00	00.00				
<b>ISO/PWI TS 21827-2</b> Intelligent transport systems - Application programming interface for map updating - Part 2: Part 2: Architecture and platform-independent data model		00.00	00.00				
<b>ISO/PWI TS 21867-1</b> Intelligent transport systems - Application programming interface for map updating - Part 1: Part 1: Requirements		00.00	00.00				
<b>ISO/PWI TS 23944-1</b> Intelligent transport systems - Application programming interface for map updating - Part 1: Requirements		00.00	00.00				
<b>ISO/PWI TS 23944-2</b> Intelligent transport systems - Application programming interface for map updating - Part 2: Architecture and platform-independent data model		00.00	00.00				
<b>ISO/PWI 1779-5</b> Intelligent transport systems - Roadside infrastructure supported location- based services on nomadic devices for connected automated mobility - Part 5: Advisory right of way (ROW) at roundabouts		00.00	00.00				
<b>ISO/PWI 6029-3</b> Intelligent transport systems - Seamless positioning for multimodal transport in ITS stations via nomadic and mobile devices - Part 3: Part 3: Secured and trusted sensor interfaces		00.00	00.00				
<b>ISO/PWI 7865</b> Intelligent transport systems - Localized communications - Bluetooth	00.00	00.00	00.00				
<b>ISO/PWI 7869</b> Intelligent transport systems - Networked communications - LoRa	00.00	00.00	00.00				
<b>ISO/PWI 17739-4</b> Intelligent transport systems - Roadside infrastructure supported locationbased services for connected automated mobility via nomadic and mobile devices - Part 4: Part 4: Unprotected turn at T-junctions		00.00	00.00				
<b>ISO/PWI 17739-5</b> Intelligent transport systems - Roadside infrastructure supported location- based services on nomadic devices for connected automated mobility - Part 5: Advisory right of way (ROW) at roundabouts		00.00	00.00				

Bezeichnung Titel	Beginn der Arbeit	Stand	Akt. Bearb. - Stufe	Planung Ausgabe	Ausgabe-/ Erscheinungsdatum	(vorges.) Ersatz	Zusammenhang europ./intern. allg. Bemerkungen
<b>ISO/PWI 17739-6</b> Intelligent transport systems - Roadside infrastructure supported location- based services on nomadic devices for connected automated mobility - Part 6: Unprotected turn at junctions with traffic signals		00.00	00.00				
<b>ISO/PWI 17748-4</b> Intelligent transport systems - Energy-based green ITS services on nomadic devices for smart city mobility applications - Part 4: Service framework for sustainable urban public transport operation and management		00.00	00.00				
<b>ISO/PWI 22260</b> Intelligent transport systems - Public transport - Emergency recovery service for automated public transport systems		00.98	00.98			Aufgeteilt auf: ISO/PWI TR 22260-1 ISO/PWI 22260-2	
<b>ISO/PWI 22260-2</b> Intelligent transport systems - Public transport - Emergency recovery service for automated public transport systems - Part 2: Service requirements		00.00	00.00				
<b>ISO/PWI 22261-2</b> Intelligent transport systems - Field device SNMP data interface - Part 2: Part 1: Global objects		00.00	00.00				
<b>ISO/WD TS 22726-1</b> Intelligent transport systems - Dynamic data and map database specification for connected and automated driving system applications - Part 1: Architecture and logical data model for harmonization of static map data	2023-08-11	eingestellt	20.98 eingestellt				ISO/TS 22726-1 2023-06-29
<b>ISO/WD 19297-4</b> Intelligente Verkehrssysteme - Gemeinschaftliche 3D-Karten Datenbanken für ITS-Anwendungen - Teil 4: Gemeinsame Datenstruktur Intelligent transport systems - Shareable geospatial databases for ITS applications - Part 4: Common data structure	2020-04-30	eingestellt	20.98 eingestellt				
<b>ISO/WD 19297-5</b> Intelligente Verkehrssysteme - Gemeinschaftliche 3D-Karten Datenbanken für ITS-Anwendungen - Teil 5: Datenkodiermethode Intelligent transport systems - Shareable geospatial databases for ITS applications - Part 5: Data encoding method	2020-04-30	eingestellt	20.98 eingestellt				

## NA 052-00-71-01 GAK

### Gemeinschaftsarbbeitskreis NAAutomobil/DKE: Automatische Gebührenerhebungssysteme (AGE)

#### Joint working group NAAutomobil/DKE: Electronic fee collection

Vorsitz: Daniel Ohst

Bearbeiter DIN: Eric Wern

## DIN CEN/IT? 00278614

2023-06-20 50.10 50.10 2025-06-30

00278614 (äquivalent)

Elektronische Gebührenerhebung - Messungen von Interferenzen an Maut- und Tachografgeräten von drahtlosen Nahbereichsnetzwerk-Geräten im Frequenzbereich von 5,8 Ghz - Struktur der Prüffolge und Prüfabsicht  
Electronic Fee Collection - Measurement of interferences on tolling and tachograph devices from wireless local area network devices operating in the 5.8 GHz frequency range - Test suite structure and test purposes

Bezeichnung Titel	Beginn der Arbeit	Stand 2023-01-01	Stand 2023-12-31	Akt. Bearb. - Stufe	Planung Ausgabe	Ausgabe-/ Erscheinungsdatum	(vorges.) Ersatz	Zusammenhang europ./intern. allg. Bemerkungen
<b>DIN EN 15509</b> Elektronische Gebührerhebung - Anwendungsprofil für DSRC-Interoperabilität; Englische Fassung EN 15509:2023 Electronic fee collection - Interoperability application profile for DSRC; English version EN 15509:2023	2020-04-28	50.50	60.60	60.60	2023-05-01	2023-05-01	DIN EN 15509 2014-12-01	EN 15509 (äquivalent)
<b>DIN EN 15876</b> Elektronische Gebührerhebung - Konformitätsprüfung von Fahrzeuggeräten und straßenseitigen Einrichtungen nach EN 15509; Englische Fassung EN 15876:2023 Electronic fee collection - Conformity evaluation of on-board and roadside equipment to EN 15509; English version EN 15876:2023	2021-12-20	50.25	60.60	60.60	2023-07-01	2023-07-01	DIN EN 15876-1 2016-12-01	EN 15876 (äquivalent)
<b>DIN EN 16986</b> Elektronische Gebührerhebung - Interoperable Anwendungsprofile für den Informationsaustausch zwischen den Dienstleistungsanbietern und Mauterhebern; Englische Fassung prEN 16986:2024 Electronic fee collection - Interoperable application profiles for information exchange between service providers and toll charging; English version prEN 16986:2024	2021-03-15	40.10	50.25	50.25	2023-08-01	2023-02-01 Entwurf 2023-01-20	DIN CEN/TS 16986 DIN SPEC 74098 2016-12-01	prEN 16986 (äquivalent)
<b>DIN CEN/TR 17546</b> Elektronische Gebührerhebung - EETS Lückenanalyse und vorgeschlagener Handlungsplan für die Normierung Electronic fee collection - EETS gap analysis and proposed standards roadmap	2019-11-15	50.10	50.10	50.10	2021-08-01			CEN/TR 17546 (äquivalent)
<b>DIN CEN ISO/TR 6026</b> Elektronische Gebührerhebung - Vorstudie zur Nutzung von Kennzeicheninformationen und automatischer Kennzeichenerkennung (ANPR) Technologien Electronic fee collection - Pre-study on the use of vehicle licence plate information and automatic number plate recognition (ANPR) technologies (ISO/TR 6026:2022)	2021-11-24	50.50	50.50	50.50	2022-12-31			CEN ISO/TR 6026 (äquivalent) ISO/TR 6026 (äquivalent)
<b>DIN EN ISO 12813</b> Elektronische Gebührerhebung - Kommunikation zur Übereinstimmungsprüfung für autonome Systeme (ISO/DIS 12813:2022); Englische Fassung prEN ISO 12813:2022 Electronic fee collection - Compliance check communication for autonomous systems (ISO/DIS 12813:2022); English version prEN ISO 12813:2022	2021-05-04	40.89	50.50	50.50	2023-01-01	2022-06-01 Entwurf 2022-04-29	DIN EN ISO 12813 2020-03-01	prEN ISO 12813 (äquivalent) ISO 12813 (äquivalent)
<b>DIN EN ISO 12855 rev</b> Elektronische Gebührerhebung - Informationsaustausch zwischen Dienstleistern und Gebühreneinzugsunternehmen Electronic fee collection - Information exchange between service providers and toll charging	2023-11-13	20.00	20.00	20.00	2025-07-01		DIN EN ISO 12855 2022-07-01	prEN ISO 12855 rev (äquivalent) ISO/AWI 12855 (äquivalent)
<b>DIN EN ISO 13141</b> Elektronische Gebührerhebung - Kommunikation zur genauen Ortsbestimmung für autonome Systeme (ISO/DIS 13141:2023); Englische Fassung prEN ISO 13141:2023 Electronic fee collection - Localisation augmentation communication for autonomous systems (ISO/DIS 13141:2023); English version prEN ISO 13141:2023	2021-05-04	20.00	40.50	40.50	2024-07-01	2023-06-01 Entwurf 2023-05-19	DIN EN ISO 13141 2017-10-01	prEN ISO 13141 (äquivalent) ISO 13141 (äquivalent)
<b>DIN EN ISO 13143-1</b> Elektronische Gebührerhebung - Bewertung der Konformität fahrzeuginterner und straßenseitiger Ausrüstung nach ISO 12813 - Teil 1: Test suite structure and test purposes (ISO/DIS 13143-1:2023); Englische Fassung prEN ISO 13143-1:2023 Electronic fee collection - Evaluation of on-board and roadside equipment for conformity to ISO 12813 - Part 1: Test suite structure and test purposes (ISO/DIS 13143-1:2023); English version prEN ISO 13143-1:2023	2022-05-16	20.00	40.10	40.50	2025-07-01	2024-02-01 Entwurf 2024-01-19	DIN EN ISO 13143-1 2021-04-01	prEN ISO 13143-1 (äquivalent) ISO/DIS 13143-1 (äquivalent)



Bezeichnung Titel	Beginn der Arbeit	Stand 2023-12-31	Akt. Bearb. - Stufe	Planung Ausgabe	Ausgabe-/ Erscheinungsdatum	(vorges.) Ersatz	Zusammenhang europ./intern. allg. Bemerkungen
<b>DIN EN ISO 14906</b> Elektronische Gebührenerhebung - Anwendungsschnittstelle zur dezidierten Nahbereich-Kommunikation (ISO 14906:2022); Englische Fassung EN ISO 14906:2023 Electronic fee collection - Application interface definition for dedicated short-range communication (ISO 14906:2022); English version EN ISO 14906:2023	2021-05-04	60.60	60.60	2023-04-01	2023-04-01	DIN EN ISO 14906 2019-03-01 DIN EN ISO 14906/A1 2020-07-01	EN ISO 14906 (äquivalent) ISO 14906 (äquivalent)
<b>DIN CEN ISO/TR 16401-1 rev</b> Elektronische Gebührenerhebung - Konformitätsbeurteilungen von Geräten nach ISO/TS 17575-2 - Teil 1: Struktur und Zweck des Prüfprogrammes; Englische Fassung CEN/TR 16401-1:2018 Electronic fee collection - Evaluation of equipment for conformity to ISO/TS 17575-2 - Part 1: Test suite structure and test purposes (ISO/TR 16401-1:2018)	2016-01-04	60.00	30.98 eingestellt	2017-11-30		DIN CEN ISO/TS 16401-1 DIN SPEC 70665 2012-06-01	CEN ISO/TR 16401-1 (äquivalent) ISO/TR 16401-1 (äquivalent)
<b>DIN CEN ISO/TR 16401-2</b> Elektronische Gebührenerhebung - Konformitätsbeurteilungen von Einrichtungen nach ISO/TS 17575-2 - Teil 2: Zusammengefasstes Prüfprogramm Electronic fee collection - Evaluation of equipment for conformity to ISO/TS 17575-2 - Part 2: Abstract test suite (ISO/TR 16401-2:2018)	2016-01-04	50.50	30.98 eingestellt	2018-03-07		DIN CEN ISO/TS 16401-2 DIN SPEC 70666 2012-07-01	CEN/ISO TR 16401-2 (äquivalent) ISO/TR 16401-2 (äquivalent)
<b>DIN EN ISO 16407-1</b> Elektronische Gebührenerhebung - Konformitätsbeurteilung von Geräten nach ISO 17575-1 - Teil 1: Struktur und Zweck des Prüfprogrammes (ISO 16407-1:2017); Englische Fassung EN ISO 16407-1:2017 Electronic fee collection - Evaluation of equipment for conformity to ISO 17575-1 - Part 1: Test suite structure and test purposes (ISO 16407-1:2017); English version EN ISO 16407-1:2017	2015-09-30	60.60	95.40 Zurückziehung beabsichtigt	2018-03-01	2018-02-01	DIN CEN ISO/TS 16407-1 DIN SPEC 70669 2012-01-01	EN ISO 16407-1 (äquivalent) ISO 16407-1 (äquivalent) systematische Überprüfung: 95.00 2023-09-12
<b>DIN EN ISO 16407-2</b> Elektronische Gebührenerhebung - Konformitätsbeurteilung von Einrichtungen nach ISO 17575-1 - Teil 2: Zusammengefasstes Prüfprogramm (ISO 16407-2:2018); Englische Fassung EN ISO 16407-2:2018 Electronic fee collection - Evaluation of equipment for conformity to ISO 17575-1 - Part 2: Abstract test suite (ISO 16407-2:2018); English version EN ISO 16407-2:2018	2015-12-17	60.60	95.40 Zurückziehung beabsichtigt	2019-03-01	2019-03-01	DIN CEN ISO/TS 16407-2 DIN SPEC 70670 2012-07-01	EN ISO 16407-2 (äquivalent) ISO 16407-2 (äquivalent) systematische Überprüfung: 95.00 2023-09-12
<b>DIN EN ISO 16410-1</b> Elektronische Gebührenerhebung - Konformitätsbeurteilung von Geräten nach ISO 17575-3 - Teil 1: Struktur und Zweck des Prüfprogrammes (ISO 16410-1:2017); Englische Fassung EN ISO 16410-1:2017 Electronic fee collection - Evaluation of equipment for conformity to ISO 17575-3 - Part 1: Test suite structure and test purposes (ISO 16410-1:2017); English version EN ISO 16410-1:2017	2015-09-30	60.60	95.40 Zurückziehung beabsichtigt	2018-03-01	2018-02-01	DIN CEN ISO/TS 16410-1 DIN SPEC 70671 2012-01-01	EN ISO 16410-1 (äquivalent) ISO 16410-1 (äquivalent) systematische Überprüfung: 95.00 2023-09-12

Bezeichnung Titel	Beginn der Arbeit	Stand 2023-12-31	Akt. Bearb. - Stufe	Planung Ausgabe	Ausgabe-/ Erscheinungsdatum	(vorges.) Ersatz	Zusammenhang europ./intern. allg. Bemerkungen
<b>DIN EN ISO 16410-2</b>  Elektronische Gebührenerhebung - Konformitätsbewertung von Einrichtungen nach ISO 17575-3 - Teil 2; Zusammengefasstes Prüfprogramm (ISO 16410-2:2018); Englische Fassung EN ISO 16410-2:2018 Electronic fee collection - Evaluation of equipment for conformity to ISO 17575-3 - Part 2; Abstract test suite (ISO 16410-2:2018); English version EN ISO 16410-2:2018	2015-12-17	60.60	95.40 Zurückziehung beabsichtigt	2019-03-01	2019-03-01	DIN CEN ISO/TS 16410-2 DIN SPEC 70672 2012-07-01	EN ISO 16410-2 (äquivalent) ISO 16410-2 (äquivalent) systematische Überprüfung: 95.00 2023-09-12
<b>DIN EN ISO 17573-3</b>  Elektronische Gebührenerhebung - Systemarchitektur für fahrzeugbezogene Maut - Teil 3: Datendefinition (ISO 17573-3:2023); Englische Fassung EN ISO 17573-3:2023 Electronic fee collection - System architecture for vehicle-related tolling - Part 3: Data dictionary (ISO 17573-3:2023); English version EN ISO 17573-3:2023	2022-08-15	40.50	92.20	2023-11-01	2023-11-01	DIN CEN ISO/TS 17573-3 2022-10-01	EN ISO 17573-3 (äquivalent) ISO 17573-3 (äquivalent)
<b>DIN CEN ISO/TS 17574 rev</b>  Elektronische Gebührenerhebung - Leitfaden für Sicherheitsprofile Electronic fee collection - Guidelines for security protection profiles	2023-11-13	20.00	20.00	2025-11-30		DIN CEN ISO/TS 17574 DIN SPEC 91117 2017-06-01	prCEN ISO/TS 17574 rev (äquivalent) ISO/AWI 17574 (äquivalent)
<b>DIN EN ISO 17575-1</b>  Elektronische Gebührenerhebung - Definition der Anwendungsschnittstelle für autonome Systeme - Teil 1; Abrechnung (ISO 17575-1:2016); Englische Fassung EN ISO 17575-1:2016 Electronic fee collection - Application interface definition for autonomous systems - Part 1: Charging (ISO 17575-1:2016); English version EN ISO 17575-1:2016	2013-07-19	60.60	95.40 Zurückziehung beabsichtigt	2016-05-01	2016-08-01	DIN CEN ISO/TS 17575-1 DIN SPEC 70660 2011-08-01	EN ISO 17575-1 (äquivalent) ISO 17575-1 (äquivalent) ISO/TS 17575-1 (äquivalent) ISO/TS 17575-1 Technical Corrigendum 1 (äquivalent) systematische Überprüfung: 95.00 2023-09-12
<b>DIN EN ISO 17575-2</b>  Elektronische Gebührenerhebung - Definition der Anwendungsschnittstelle für autonome Systeme - Teil 2: Kommunikation und Verbindung mit den unteren Schichten; (ISO 17575-2:2016); Englische Fassung EN ISO 17575-2:2016 Electronic fee collection - Application interface definition for autonomous systems - Part 2: Communication and connection to the lower layers (ISO 17575-2:2016); English version EN ISO 17575-2:2016	2013-10-04	60.60	95.40 Zurückziehung beabsichtigt	2016-05-01	2016-08-01	DIN CEN ISO/TS 17575-2 DIN SPEC 70661 2011-08-01	EN ISO 17575-2 (äquivalent) ISO 17575-2 (äquivalent) ISO/TS 17575-2 (äquivalent) systematische Überprüfung: 95.00 2023-09-12

Bezeichnung Titel	Beginn der Arbeit	Stand	Akt. Bearb. - Stufe	Planung Ausgabe	Ausgabe-/ Erscheinungsdatum	(vorges.) Ersatz	Zusammenhang europ./intern. allg. Bemerkungen
<b>DIN EN ISO 17575-3</b>	2013-10-04	60.60	95.40 Zurückziehung beabsichtigt	2016-05-01	2016-08-01	DIN CEN ISO/TS 17575-3 DIN SPEC 70662 2011- 10-01	EN ISO 17575-3 (äquivalent) ISO 17575-3 (äquivalent) ISO/TS 17575-3 (äquivalent) ISO/TS 17575-3 Technical Corrigendum 1 (äquivalent) systematische Überprüfung: 95.00 2023-09-12
Elektronische Gebührerhebung - Definition der Anwendungsschnittstelle für autonome Systeme - Teil 3: Kontextdaten (ISO 17575-3:2016); Englische Fassung EN ISO 17575-3:2016 Electronic fee collection - Application interface definition for autonomous systems - Part 3: Context data (ISO 17575-3:2016); English version EN ISO 17575-3:2016							
<b>DIN CEN ISO/TS 21719-2</b>	2021-11-15	60.10	60.60	2023-02-01	2023-02-01	DIN CEN ISO/TS 21719-2 DIN SPEC 4629 2018-07- 01	CEN ISO/TS 21719-2 (äquivalent) ISO/TS 21719-2 (äquivalent)
Elektronische Gebührerhebung - Personalisierung von Onboard Einrichtungen - Teil 2: Verwendung von dedizierter Nahbereichskommunikation (ISO/TS 21719-2:2022); Englische Fassung CEN ISO/TS 21719-2:2022 Electronic fee collection - Personalization of on-board equipment (OBE) - Part 2: Using dedicated short-range communication (ISO/TS 21719-2:2022); English version CEN ISO/TS 21719-2:2022							
<b>DIN EN ISO 25110</b>	2016-11-15	60.60	95.40 Zurückziehung beabsichtigt	2018-03-01	2018-02-01	DIN CEN ISO/TS 25110 DIN SPEC 70658 2013- 09-01	EN ISO 25110 (äquivalent) ISO 25110 (äquivalent) systematische Überprüfung: 95.00 2023-09-12
Elektronische Gebührerhebung - Schnittstellendefinition für die fahrzeugseitige bordeigene Datenverwaltung mit Chipkarte (ICC) (ISO 25110:2017); Englische Fassung EN ISO 25110:2017 Electronic fee collection - Interface definition for on-board account using integrated circuit card (ICC) (ISO 25110:2017); English version EN ISO 25110:2017							
<b>DIN CEN ISO/TS 37444</b>	2021-11-03	50.50	60.60	2023-09-01	2023-09-01	DIN CEN ISO/TS 17444-1 DIN SPEC 70136-1 2018- 02-01 DIN CEN ISO/TS 17444-2 DIN SPEC 70136-2 2018- 02-01	CEN ISO/TS 37444 (äquivalent) ISO/TS 37444 (äquivalent)
Elektronische Gebührerhebung - Rahmen zur Abbuchungsdurchführung (ISO 37444:2023); Englische Fassung CEN ISO/TS 37444:2023 Electronic fee collection - Charging performance framework (ISO 37444:2023); English version CEN ISO/TS 37444:2023							
<b>DIN CEN/TS 16331 DIN SPEC 70125</b>	2010-11-09	99.60	99.60 Zurückgezogen	2012-05-01	2012-05-01	Zurückgezogen	CEN/TS 16331 (äquivalent)
Elektronische Gebührerhebung - Interoperable Anwendungsprofile für unabhängige Systeme; Englische Fassung CEN/TS 16331:2012 Electronic fee collection - Interoperable application profiles for autonomous systems; English version CEN/TS 16331:2012							
<b>ISO 12813</b>	2021-04-27	40.60	50.88 60.00	2024-01-11	2019-11-15	ISO 12813 2019-11-15	
Elektronische Gebührerhebung - Kommunikation zur Übereinstimmungsprüfung für autonome Systeme Electronic fee collection - Compliance check communication for autonomous systems							
<b>ISO 12855</b>	2019-02-27	60.60	90.92	2022-04-08	2022-04-08	ISO 12855 2015-12-14	systematische Überprüfung: 90.92 2023-10-31
Elektronische Gebührerhebung - Informationsaustausch zwischen Dienstleistern und Gebühreneinzugsunternehmen Electronic fee collection - Information exchange between service provision and toll charging							

Bezeichnung Titel	Beginn der Arbeit	Stand	Akt. Bearb. - Stufe	Planung Ausgabe	Ausgabe-/ Erscheinungsdatum	(vorges.) Ersatz	Zusammenhang europ./intern. allg. Bemerkungen
<b>ISO/AWI 12855</b> Elektronische Gebührenerhebung - Informationsaustausch zwischen Dienstleistern und Gebühreneinzugsunternehmen Electronic fee collection - Information exchange between service provision and toll charging	2023-10-31	10.90	20.00	2025-04-30		ISO 12855 2022-04-08	
<b>ISO/AWI 13140</b> Elektronische Gebührenerhebung - Bewertung der Konformität fahrzeuginterner und straßenseitiger Ausrüstung nach ISO 13141 Electronic fee collection - Conformity evaluation of on-board and roadside equipment to ISO 13141	2023-09-27	10.90	20.00	2025-09-27			
<b>ISO 13140-2</b> Elektronische Gebührenerhebung - Bewertung der Konformität fahrzeuginterner und straßenseitiger Ausrüstung nach ISO 13141 - Teil 2: Zusammengefasstes Prüfprogramm Electronic fee collection - Evaluation of on-board and roadside equipment for conformity to ISO 13141 - Part 2: Abstract test suite	2015-10-21	99.60	99.60	2018-10-21	2016-11-22	ISO/TS 13140-2 2012-02-24	
<b>ISO 13141</b> Elektronische Gebührenerhebung - Kommunikation zur genauen Ortsbestimmung für autonome Systeme Electronic fee collection - Localization augmentation communication for autonomous systems	2021-04-27	10.90	60.00	2024-01-26		ISO 13141 2015-11-18 ISO 13141 AMD 1 2017-06-06	
<b>ISO/DIS 13143-1</b> Elektronische Gebührenerhebung - Bewertung der Konformität fahrzeuginterner und straßenseitiger Ausrüstung nach ISO 12813 - Teil 1: Struktur und Zweck des Prüfprogrammes Electronic fee collection - Evaluation of on-board and roadside equipment for conformity to ISO 12813 - Part 1: Test suite structure and test purposes	2022-05-06	10.90	40.50	2024-10-18		ISO 13143-1 2020-11-03	
<b>ISO 13143-2</b> Elektronische Gebührenerhebung - Bewertung der Konformität fahrzeuginterner und straßenseitiger Ausrüstung nach ISO 12813 - Teil 2: Zusammengefasstes Prüfprogramm Electronic fee collection - Evaluation of on-board and roadside equipment for conformity to ISO 12813 - Part 2: Abstract test suite	2014-11-11	95.20	99.60	2017-11-11	2016-11-21	ISO/TS 13143-2 2011-05-05	
<b>ISO/TS 16785</b> Elektronische Fee Collection (EFC) - Application interface definition between DSRC-OBE and external in-vehicle devices	2018-05-07	60.60	90.81	2020-03-18	2020-03-18	ISO/TS 16785 2014-10-30	systematische Überprüfung: 90.92 2023-10-31
<b>ISO/AWI 16785</b> Elektronische Fee Collection (EFC) - Application interface definition between DSRC-OBE and external in-vehicle devices	2023-10-31	20.00	20.00	2025-10-31		ISO/TS 16785 2020-03-18	
<b>ISO 17573-3</b> Elektronische Gebührenerhebung - Systemarchitektur für fahrzeugbezogene Maut - Teil 3: Datendefinition Electronic fee collection - System architecture for vehicle-related tolling - Part 3: Data dictionary	2022-05-06	40.60	90.92	2023-08-01	2023-08-01	ISO/TS 17573-3 2021-08-31	systematische Überprüfung: 90.92 2023-10-31
<b>ISO/TS 17574</b> Elektronische Gebührenerhebung - Leitfaden für Sicherheitsprofile Electronic fee collection - Guidelines for security protection profiles	2015-10-21	90.60	90.81	2018-10-21	2017-03-08	ISO/TS 17574 2009-09-03	systematische Überprüfung: 90.92 2023-10-31

Bezeichnung Titel	Beginn der Arbeit	Stand 2023-12-31	Akt. Bearb. - Stufe	Planung Ausgabe	Ausgabe-/ Erscheinungsdatum	(vorges.) Ersatz	Zusammenhang europ./intern. allg. Bemerkungen
----------------------	----------------------	---------------------	------------------------	--------------------	--------------------------------	------------------	--

<b>ISO/AWI 17574</b>	2023-10-31	20.00	20.00	2025-10-31		ISO/TS 17574 2017-03-08	
Elektronische Gebührenerhebung - Leitfaden für Sicherheitsprofile Electronic fee collection - Guidelines for security protection profiles							
<b>ISO/TS 37444</b>	2021-08-17	50.50	60.60	2023-06-09	2023-06-09	ISO/TS 17444-1 2017-09-08 ISO/TS 17444-2 2017-09-21	
Elektronische Gebührenerhebung - Rahmen zur Abbuchungsdurchführung Electronic fee collection - Charging performance framework							

## NA 052-00-71-03 GAK

### Gemeinschaftsarbeitskreis NAAutomobil/DKE/FSF: Telematik für ÖPNV-Fahrzeuge Joint working group NAAutomobil/DKE/FSF: Public transport

Vorsitz: Dipl.-Ing. Berthold Radermacher

Bearbeiter DIN: Eric Wern

<b>DIN CEN/TS 15531-5 rev</b>	2021-02-08	30.91	30.91			DIN CEN/TS 15531-5 DIN SPEC 91254 2016-07-01	prCEN/TS 15531-5 rev (äquivalent)
Öffentlicher Verkehr - Diensteschnittstelle für Echtzeitinformationen bezogen auf Betriebsabläufe im öffentlichen Verkehr - Teil 5: Funktionelle Serviceschnittstelle - Situativer Austausch Public transport - Service interface for real-time information relating to public transport operations - Part 5: Functional service interfaces: Situation exchange							
<b>DIN CEN/TR 12896-9</b>	2017-10-13	30.99	30.99	2019-09-18		DIN CEN/TR 12896-9 DIN SPEC 70037 2018-12-01	CEN/TR 12896-9 (äquivalent)
Öffentlicher Verkehr - Datenreferenzmodell - Teil 9: Informativ Dokumentation Public transport - Reference data model - Part 9: Informative documentation							
<b>DIN EN 12896-10</b>	2021-04-26	60.10	60.60	2023-02-01	2023-02-01	DIN CEN/TS 17413 2020-06-01	EN 12896-10 (äquivalent)
Öffentlicher Verkehr - Datenreferenzmodell - Teil 10: Alternative Modi: Englische Fassung EN 12896-10:2022 Public transport - Reference data model - Part 10: Alternative Modes: English version EN 12896-10:2022							
<b>DIN CEN/TS 13149-8 rev</b>	2023-05-24	20.00	20.00	2025-05-31		DIN CEN/TS 13149-8 DIN SPEC 4618 2014-02-01	prCEN/TS 13149-8 rev (äquivalent)
Öffentlicher Verkehr - Planungs- und Steuerungssysteme für Straßenfahrzeuge - Teil 8: Physikalische Schicht für IP-Kommunikation Public transport - Road vehicle scheduling and control systems - Part 8: Physical layer for IP communication							
<b>DIN CEN/TS 13149-11 rev</b>	2023-05-24	20.00	20.00	2025-04-30		DIN CEN/TS 13149-11 2020-07-01	prCEN/TS 13149-11 rev (äquivalent)
Öffentlicher Verkehr - Planungs- und Steuerungssysteme für Straßenfahrzeuge - Teil 11: Fahrzeugplattform-Schnittstellendienst Public transport - Road vehicle scheduling and control systems - Part 11: Vehicle platform interface service							

Bezeichnung Titel	Beginn der Arbeit	Stand 2023-01-01	Stand 2023-12-31	Akt. Bearb. - Stufe	Planung Ausgabe	Ausgabe-/ Erscheinungsdatum	(vorges.) Ersatz	Zusammenhang europ./intern. allg. Bemerkungen
<b>DIN EN 15531-2</b> Öffentlicher Verkehr - Dienstschnittstelle für Echtzeitinformationen bezogen auf Operationen im öffentlichen Verkehr - Teil 2: Kommunikationsinfrastruktur; Englische Fassung EN 15531-2:2022 Public transport - Service interface for real-time information relating to public transport operations - Part 2: Communications infrastructure; English version EN 15531-2:2022	2020-11-30	60.10	60.60	60.60	2023-02-01	2023-02-01	DIN EN 15531-2 2015-12-01	EN 15531-2 (äquivalent)
<b>DIN CEN/TS 15531-6</b> Öffentlicher Verkehr - Dienstschnittstelle für Echtzeitinformationen bezogen auf Operationen im öffentlichen Verkehr - Teil 6: Steuerungsaktion Service Interface for Real time Information (SIRI) - Part 6 Control Action	2022-01-10	20.00	50.50	50.50	2024-09-30			FprCEN/TS 15531-6 (äquivalent)
<b>DIN CEN/TS 15531-7</b> Serviceschnittstelle für Echtzeitinformationen (SIRI) - Europäisches Profil für Echtzeitinformationen von Reisenden Service Interface for Real Time Information (SIRI) - Passenger Real-Time Information European Profile	2021-12-14	20.00	50.10	50.10	2023-12-31			prCEN/TS XXX-00278592 (äquivalent)
<b>DIN CEN/TS 16614-6</b> Öffentlicher Verkehr - Netzwerk- und Fahrplan-Austausch (NeTEx) - Teil 6: Europäisches Zugangsprofil Public transport - Network and timetable exchange (NeTEx) - Part 6 European Accessibility Profile	2021-11-22	20.00	50.50	50.50	2024-09-30			FprCEN/TS 16614-6 (äquivalent)
<b>DIN CEN/TS 17118</b> Intelligente Verkehrssysteme - Öffentlicher Verkehr - Offene API für verteilte Reiseplanung Intelligent transport systems - Public transport - Open API for distributed Journey planning	2023-05-08	50.10	50.10	50.10	2024-10-31		DIN CEN/TS 17118 DIN SPEC 4627 2018-02-01	prCEN/TS 17118 rev (äquivalent)
<b>DIN EN 00278582</b> Öffentlicher Verkehr - Verteilte Programmierschnittstellen (APIs) für Mobility as a Service (MaaS) Public transport - Distribution APIs for MaaS	2021-04-19	50.50	50.50	50.50	2022-10-01			CEN/TR 17949 (äquivalent)
<b>ISO/CD 24298</b> Intelligente Verkehrssysteme - Öffentlicher Verkehr - LED-Zielanzeigensysteme für Busse im öffentlichen Verkehr Intelligent transport systems - Public transport - Light emitting diode (LED) destination board system for public transport buses	2021-02-19	30.60	30.98 eingestellt	30.98 eingestellt				
<b>ISO/CD TR 21734-3</b> Public transport - Performance testing for connectivity and safety functions of automated driving bus - Part 3: Service framework and use cases	2021-11-03	30.99	30.99	30.99	2022-11-07			
<b>CEN TR 17370</b> Öffentlicher Verkehr - Betriebliche Rohdaten und Austausch statistischer Daten Public transport - Operating raw data and statistics exchange	2018-02-16	60.00	60.00	60.00	2019-10-31			CEN/TR 17370 (äquivalent)
<b>ISO/NP 24298</b> Intelligent transport systems - Public transport - Light emitting diode (LED) destination board system for public transport buses		10.40	10.20	10.20				ISO/CD 24298
<b>ISO/PWI TR 17185-4</b> Intelligent transport systems - Public transport user information - Part 4: 'Safe' journey planning use cases for multimodal travel for vulnerable road users		00.00	00.98	00.98				
<b>ISO/PWI TR 24851</b> Intelligent transport systems - Public transport - Architectural survey of interconnecting server-based ticketing schemes		00.00	00.00	00.00				

Bezeichnung Titel	Beginn der Arbeit	Stand	Akt. Bearb. - Stufe	Planung Ausgabe	Ausgabe-/ Erscheinungsdatum	(vorges.) Ersatz	Zusammenhang europ./intern. allg. Bemerkungen
----------------------	----------------------	-------	------------------------	--------------------	--------------------------------	------------------	--

<b>ISO/PWI TR 24852</b> Intelligent transport systems - Public transport - Complementary concepts to ISO 24014-1:2021 for account-based ticketing		00.00	00.00				
<b>ISO/WD 21734-2</b> Öffentlicher Verkehr - Leistungsprüfung für Verbindungs- und Sicherheitsfunktionen für automatisierte Busse - Teil 3: Leistungsanforderungen und Prüfprozeduren Public transport - Performance testing for connectivity and safety functions of automated driving bus - Part 2: Performance requirements and test procedures	2021-03-23	10.75	20.98 eingestellt	20.98 eingestellt			

## NA 052-00-71-15 GAK

### Gemeinschaftsarbbeitskreis NAAutomobil/DKE: e-Call Joint working group NAAutomobil/DKE: e-Call

Vorsitz: Matthias Mörbé

Bearbeiter DIN: Eric Wern

<b>DIN EN 16062</b> Intelligente Verkehrssysteme - eSicherheit - Anforderungen an übergeordnete Anwendungsprotokolle für eCall (HLAP) unter Verwendung von leitungsvermittelnden GSM/UMTS-Netzwerken; Deutsche Fassung EN 16062:2023 Intelligent transport systems - ESafety - eCall high level application requirements (HLAP) using GSM/UMTS circuit switched networks; German version EN 16062:2023	2020-04-28	50.89	60.60	2023-10-01	2023-10-01	DIN EN 16062 2015-08-01	EN 16062 (äquivalent)
<b>DIN EN 16072</b> Intelligente Verkehrssysteme - eSicherheit - Betriebsanforderungen für den gesamteuropäischen eCall; Deutsche Fassung prEN 16072:2024 Intelligent transport systems - ESafety - Pan-European eCall operating requirements; German version prEN 16072:2024	2023-08-09	40.25	40.25	2026-01-01		DIN EN 16072 2022-12-01	prEN 16072 rev (äquivalent)
<b>DIN EN 16405</b> Intelligente Verkehrssysteme - eCall - Zusätzliche Datenkonzeptspezifikation für Fracht in Fahrzeugen; Deutsche und Englische Fassung prEN 16405:2022 Intelligent transport systems - ECall - Additional data concept specification for cargo in vehicles; German and English version prEN 16405:2022	2021-03-01	95.40	40.98 Zurückziehung Zurückgezogen beabsichtigt	2023-03-01	2022-05-01 Entwurf 2022-04-22	DIN CEN/TS 16405 DIN SPEC 70133 2017-06-01	prEN 16405 (äquivalent)
<b>DIN EN 16454</b> Intelligente Verkehrssysteme - eSicherheit - Vollständige Konformitätsprüfungen für eCall; Deutsche Fassung EN 16454:2023 Intelligent transport systems - ESafety - ECall end to end conformance testing; German version EN 16454:2023	2020-10-12	40.89	60.10	2023-10-31	2022-06-01 Entwurf 2022-05-20	DIN EN 16454 2015-12-01	EN 16454 (äquivalent)
<b>DIN CEN/TS 17184</b> Intelligente Verkehrssysteme - eSicherheit - Übergeordnete Anwendungsprotokolle (HLAP) für eCall unter Verwendung von IP-basierten Multimedia-Subsystemen (IMS) über paketvermittelte Netzwerke; Deutsche Fassung CEN/TS 17184:2022 Intelligent transport systems - eSafety - eCall High level application protocols (HLAP) using IP Multimedia Subsystem (IMS) over packet switched networks; German version CEN/TS 17184:2022	2020-10-12	60.10	60.60	2023-03-31	2023-04-01	DIN CEN/TS 17184 DIN SPEC 4625 2018-10-01	CEN/TS 17184 (äquivalent)

Bezeichnung Titel	Beginn der Arbeit	Stand	Akt. Bearb. - Stufe	Planung Ausgabe	Ausgabe-/ Erscheinungsdatum	(vorges.) Ersatz	Zusammenhang europ./intern. allg. Bemerkungen
<b>DIN EN 17184</b> Intelligente Verkehrssysteme - eSicherheit - Übergeordnete Anwendungsprotokolle (HLAP) für eCall unter Verwendung von IP-basierten Multimedia-Subsystemen (IMS) über paketvermittelte Netzwerke; Deutsche und Englische Fassung prEN 17184:2023 Intelligent transport systems — eSafety — eCall High level application protocols (HLAP) using IP Multimedia Subsystem (IMS) over packet switched networks; German and English version prEN 17184:2023	2023-03-07	10.90	40.40	40.50	2025-06-01	2023-12-01 Entwurf 2023-11-17	DIN CEN/TS 17184 2023-04-01 prEN 17184 (äquivalent)
<b>DIN EN 17240</b> Intelligente Verkehrssysteme - eSicherheit - eCall-Ende-zu-Ende Konformitätsprüfungen für IMS-paketvermittelnde Systeme; Deutsche und Englische Fassung prEN 17240:2023 Intelligent transport systems - ESafety - ECall end to end conformance testing for IMS packet switched based systems; German and English version prEN 17240:2023	2022-12-13	20.00	40.10	40.50	2025-06-01	2024-02-01 Entwurf 2024-01-19	DIN CEN/TS 17240 DIN SPEC 4632 2019-01-01 prEN 17240 (äquivalent)
<b>DIN CEN/TR 17249-1</b> Intelligente Verkehrssysteme - eSicherheit - Teil 1: Erweiterter eCall für andere Fahrzeugkategorien Intelligent transport systems - eSafety - Part 1: Extending eCall to other categories of vehicle	2017-09-05	50.60	50.60	2018-10-24			CEN/TR 17249-1 (äquivalent)
<b>DIN EN 17249-5</b> Intelligente Verkehrssysteme - eSicherheit - Teil 5: eCall für motorisierte Zweiräder der UNECE-Fahrzeugklassen L1 und L3; Deutsche und Englische Fassung prEN 17249-5:2024 Intelligent transport systems - eSafety - Part 5: eCall for UNECE category L1 and L3 powered two-wheeled vehicles; German and English version prEN 17249-5:2024	2022-11-28	20.00	40.40	40.50	2025-05-01	2024-01-01 Entwurf 2023-12-15	DIN CEN/TS 17249-5 2022-10-01 prEN 17249-5 (äquivalent)
<b>DIN EN 17249-6</b> Intelligente Verkehrssysteme - eSicherheit - Teil 6: eCall für UNECE-Kategorie L2, L4, L5, L6 und L7 Intelligent transport systems - eSafety - Part 6: eCall for UNECE Category L2, L4, L5, L6 and L7 tricycles and quadricycles	2022-11-28	20.00	20.00	2025-05-01			DIN CEN/TS 17249-6 DIN SPEC 70009-6 2019-06-01 prEN 17249-6 (äquivalent)
<b>DIN EN 17870</b> Intelligente Verkehrssysteme - eSicherheit - Zusätzliches Datenkonzept für Ausrüstungsbeschränkungen beim eCall; Deutsche Fassung EN 17870:2023 Intelligent transport systems - eSafety - eCall additional data concept for equipment limitations; German version EN 17870:2023	2021-09-09	50.10	60.60	60.60	2023-10-01	2023-10-01	EN 17870 (äquivalent)
<b>DIN CEN/TS 17875</b> Intelligente Verkehrssysteme - eSicherheit - Architektur eines Informationssystems zur Unterstützung bei Vorfällen; Deutsche Fassung CEN/TS 17875:2022 Intelligent transport systems - eSafety - Incident Support Information System (ISIS) Architecture; German version CEN/TS 17875:2022	2021-12-20	60.10	60.60	60.60	2023-03-31	2023-04-01	CEN/TS 17875 (äquivalent)
<b>DIN EN 17905</b> Intelligente Verkehrssysteme - eSicherheit - Übergeordnetes eCall-Anwendungsprotokoll (HLAP) in hybriden leitungsvermittelten/paketvermittelten Netzwerkumgebungen; Deutsche Fassung EN 17905:2023 Intelligent transport systems - eSafety - eCall HLAP in hybrid circuit switched/packet switched network environments; German version EN 17905:2023	2021-12-20	40.50	60.10	60.10	2024-02-01	2024-02-01	EN 17905 (äquivalent)
<b>DIN EN 18052</b> Intelligente Verkehrssysteme - eSicherheit - eCall-Ende-zu-Ende Konformitätsprüfungen für übergeordnete eCall-Anwendungen in hybriden leitungsvermittelten/paketvermittelnden Netzwerkumgebungen Intelligent transport systems - ESafety - ECall end to end conformance testing for eCall HLAP in hybrid circuit switched/packet switched network environments	2023-06-20	40.25	40.25	40.25	2025-11-01		prEN 18052 (äquivalent)
<b>DIN EN 00278464</b> Intelligente Verkehrssysteme - eSicherheit - Erweiterung von eCall auf andere Fahrzeugklassen Intelligent transport systems - eSafety - extending eCall to other classes of vehicle	2017-06-19	20.00	20.00	20.00	2019-04-22		00278464 (äquivalent)



Bezeichnung Titel	Beginn der Arbeit	Stand	Akt. Bearb. - Stufe	Planung Ausgabe	Ausgabe-/ Erscheinungsdatum	(vorges.) Ersatz	Zusammenhang europ./intern. allg. Bemerkungen
----------------------	----------------------	-------	------------------------	--------------------	--------------------------------	------------------	--

## NA 052-00-71-16 GAK

### Gemeinschaftsarbeitskreis NAAutomobil/DKE: Kooperative Systeme Joint working group NAAutomobil/DKE: Cooperative Systems

Vorsitz: Dipl.-Ing. Christian Roszak

Bearbeiter DIN: Eric Wern

<b>DIN EN ISO 17419 rev</b>	2023-11-13	20.00	20.00	2025-07-01		DIN EN ISO 17419 2018-09-01	prEN ISO 17419 rev (äquivalent) ISO/AWI 17419 (äquivalent)
Intelligente Verkehrssysteme - Kooperative Systeme - Global eindeutige Identifikation Intelligent transport systems - Cooperative systems - Globally unique identification							
<b>DIN EN ISO 17419/A1</b>	2023-01-27	40.50	40.50	2024-09-01	2023-08-01 Entwurf 2023-07-07		EN ISO 17419/A1 (äquivalent) ISO 17419 AMD 1 (äquivalent)
Intelligente Verkehrssysteme - Kooperative Systeme - Global eindeutige Identifikation - Änderung 1: Bereiche geschlossener Polygone in der Ebene (ISO 17419:2018/DAM 1:2023); Englische Fassung EN ISO 17419:2018/prA1:2023 Intelligent transport systems - Cooperative systems - Globally unique identification - Amendment 1: Regions of a closed polygon in a plane (ISO 17419:2018/DAM 1:2023); English version EN ISO 17419:2018/prA1:2023							
<b>DIN EN ISO 17423 rev</b>	2023-11-13	20.00	20.00	2025-07-01		DIN EN ISO 17423 2018-09-01	prEN ISO 17423 rev (äquivalent) ISO/AWI 17423 (äquivalent)
Intelligente Verkehrssysteme - Kooperative Systeme - ITS-Anwendungsanforderungen und Grundsätze Intelligent transport systems - Cooperative systems - Application requirements and objectives							
<b>DIN EN ISO 17429</b>	2017-05-24	20.00	20.00	2020-05-31		DIN CEN ISO/TS 17429 DIN SPEC 71999 2017-08-01	prEN ISO 17429 (äquivalent) ISO/NP 17429 (äquivalent)
Intelligente Verkehrssysteme - Kooperative ITS - ITS-Stationseinrichtungen zum Informationsaustausch zwischen ITS-Stationen Intelligent transport systems - Cooperative ITS - ITS station facilities for the transfer of information between ITS stations							
<b>DIN CEN ISO/TS 17429-1 rev</b>	2020-01-16	20.00	30.98 eingestellt	2021-11-30		DIN CEN ISO/TS 17429 DIN SPEC 71999 2017-08-01	prCEN ISO/TS 17429-1 rev (äquivalent) ISO/NP TS 17429-1 (äquivalent)
Kooperative intelligente Verkehrssysteme (C-ITS) - ITS-Stationen-Einrichtungsdienst - Teil 1: Kommunikationsprofilsteuerung Cooperative intelligent transport systems (C-ITS) - ITS station facility services - Part 1: Communication profile handler							
<b>DIN CEN ISO/TS 17429-2 rev</b>	2020-01-16	20.00	30.98 eingestellt	2021-11-30		DIN CEN ISO/TS 17429 DIN SPEC 71999 2017-08-01	prCEN ISO/TS 17429-2 rev (äquivalent) ISO/NP TS 17429-2 (äquivalent)
Kooperative intelligente Verkehrssysteme (C-ITS) - ITS-Stationen-Einrichtungsdienst - Teil 2: Einrichtungsdienststeuerung Cooperative intelligent transport systems (C-ITS) - ITS station facility services - Part 2: Facility services handler							



Bezeichnung Titel	Beginn der Arbeit	Stand 2023-12-31	Akt. Bearb. - Stufe	Planung Ausgabe	Ausgabe-/ Erscheinungsdatum	(vorges.) Ersatz	Zusammenhang europ./intern. allg. Bemerkungen
<b>DIN CEN ISO/TR 21186-3</b> Kooperative intelligente Verkehrssysteme (C-ITS) - Leitfäden zur Nutzung von Normen - Teil 3: Security Cooperative intelligent transport systems (C-ITS) - Guidelines on the usage of standards - Part 3: Security (ISO/TR 21186-3:2021)	2019-12-11	50.50	50.50	2021-05-31			CEN ISO/TR 21186-3 (äquivalent) ISO/TR 21186-3 (äquivalent)
<b>ISO 17419</b> Intelligente Verkehrssysteme - Kooperative Systeme - Global eindeutige Identifikation Intelligent transport systems - Cooperative systems - Globally unique identification	2015-10-23	60.60	90.81	2018-10-23	2018-05-11	ISO/TS 17419 2014-04-02	systematische Überprüfung: 90.92 2023-10-31
<b>ISO/AWI 17419</b> Intelligente Verkehrssysteme - Kooperative Systeme - Global eindeutige Identifikation Intelligent transport systems - Cooperative systems - Globally unique identification	2023-10-31	10.90	20.00	2025-04-30		ISO 17419 2018-05-11 ISO 17419 AMD 1	
<b>ISO 17419 AMD 1</b> Intelligente Verkehrssysteme - Kooperative Systeme - Global eindeutige Identifikation - Änderung 1: Bereiche geschlossener Polygone in der Ebene Intelligent transport systems - Cooperative systems - Globally unique identification - Amendment 1: Regions of a closed polygon in a plane	2023-01-18	60.00	60.00	2024-01-26			
<b>ISO 17423</b> Intelligente Verkehrssysteme - Kooperative Systeme - ITS-Anwendungsanforderungen und Grundsätze Intelligent transport systems - Cooperative systems - Application requirements and objectives	2014-11-11	50.60	90.81	2017-11-11	2018-05-03	ISO/TS 17423 2014-04-02	systematische Überprüfung: 90.92 2023-10-31
<b>ISO/AWI 17423</b> Intelligente Verkehrssysteme - Kooperative Systeme - ITS-Anwendungsanforderungen und Grundsätze Intelligent transport systems - Cooperative systems - Application requirements and objectives	2023-10-31	10.90	20.00	2025-04-30		ISO 17423 2018-05-03	
<b>ISO 17427-1</b> Intelligente Transportsysteme - Kooperative ITS - Teil 1: Rollen und Verantwortlichkeiten im Zusammenhang mit kooperativer(n) ITS-Architektur(en) Intelligent transport systems - Cooperative ITS - Part 1: Roles and responsibilities in the context of co-operative ITS architecture(s)	2014-06-25	60.60	90.81	2018-06-25	2018-06-15	ISO/TS 17427 2014-07-04	systematische Überprüfung: 90.93 2023-10-31
<b>ISO/TS 17429</b> Intelligente Verkehrssysteme - Kooperative ITS - Lokale dynamische Karten Intelligent transport systems - Co-operative ITS - Local dynamic map	2012-12-04	90.92	90.93	2015-12-04	2017-03-29		systematische Überprüfung: 90.93 2023-05-03
<b>ISO 18750</b> Intelligente Verkehrssysteme - Kooperative ITS - ITS-Stationseinrichtungen zum Informationsaustausch zwischen ITS-Stationen Intelligent transport systems - Cooperative ITS - ITS station facilities for the transfer of information between ITS stations	2015-07-09	60.60	90.81	2018-07-09	2018-05-23	ISO/TS 18750 2015-05-21	systematische Überprüfung: 90.92 2023-10-31
<b>ISO/AWI 18750</b> Intelligente Verkehrssysteme - Kooperative ITS - Lokale dynamische Karten Intelligent transport systems - Co-operative ITS - Local dynamic map	2023-10-31	10.90	20.00	2025-10-31		ISO 18750 2018-05-23	

Bezeichnung Titel	Beginn der Arbeit	Stand 2023-01-01	Akt. Bearb. - Stufe	Planung Ausgabe	Ausgabe-/ Erscheinungsdatum	(vorges.) Ersatz	Zusammenhang europ./intern. allg. Bemerkungen
<b>ISO/DTS 19321</b>	2021-04-28	20.00	50.00	2022-04-30		ISO/TS 19321 2020-09-25	
Intelligente Transportsysteme - Kooperative ITS - Verzeichnis von Datenstrukturen fahrzeuginterner Informationen (IVI) Intelligent transport systems - Cooperative ITS - Dictionary of in-vehicle information (IVI) data structures							
<b>ISO 21177</b>	2020-04-30	50.00	90.92	2023-04-07	2023-04-07	ISO/TS 21177 2019-08-07	systematische Überprüfung: 90.92 2023-06-12
Intelligente Verkehrssysteme - Sicherheitsdienste für eine ITS-Station zum sicheren Aufbau von Sitzungen und zur Authentisierung zwischen vertrauenswürdigen Geräten Intelligent transport systems - ITS station security services for secure session establishment and authentication between trusted devices							
<b>ISO/FDIS 21177</b>	2023-06-12	50.50	50.20	2024-12-12		ISO 21177 2023-04-07	
Intelligente Verkehrssysteme - Sicherheitsdienste für eine ITS-Station zum sicheren Aufbau von Sitzungen und zur Authentisierung zwischen vertrauenswürdigen Geräten Intelligent transport systems - ITS station security services for secure session establishment and authentication between trusted devices							
<b>ISO/TS 21185</b>	2016-01-26	90.50	90.81	2019-10-02	2019-10-02		systematische Überprüfung: 90.93 2023-11-01
Kooperative intelligente Verkehrssysteme - Kommunikationsprofile; Englische Fassung CEN/TS 17496:2021 Intelligent transport systems - Communication profiles for secure connections between trusted devices							
<b>ISO/TS 21189</b>	2018-04-24	90.60	90.81	2020-04-24	2019-04-25		systematische Überprüfung: 90.93 2023-11-01
Intelligente Verkehrssysteme - Kooperative ITS - Prüfanforderungen und pro-forma Konformitätsaussagen zur Protokollimplementierung (PICS) zur CEN ISO/TS 17426 Intelligent transport systems - Cooperative ITS - Test requirements and protocol implementation conformance statement (PICS) pro forma for ISO/TS 17426							
<b>ISO/TS 23374-2</b>	2021-12-01	10.75	60.60	2023-08-31	2023-08-31		
Intelligent transport systems - Automated valet parking systems (AVPS) - Part 2: Security integration for type 3 AVP							
<b>ISO/NP TS 17429-1</b>	2019-11-14	10.99	10.98			ISO/TS 17429 2017-03-29	
Kooperative intelligente Verkehrssysteme (C-ITS) - ITS-Stations-Einrichtungsdienst - Teil 1: Kommunikationsprofilsteuerung Cooperative intelligent transport systems (C-ITS) - ITS station facility services - Part 1: Communication profile handler							
<b>ISO/NP TS 17429-2</b>	2019-11-14	10.99	10.98			ISO/TS 17429 2017-03-29	
Kooperative intelligente Verkehrssysteme (C-ITS) - ITS-Stations-Einrichtungsdienst - Teil 2: Einrichtungsdienststeuerung Cooperative intelligent transport systems (C-ITS) - ITS station facility services - Part 2: Facility services handler							
<b>ISO/NP TS 17429-3</b>	2019-11-14	10.99	10.98			ISO/TS 17429 2017-03-29	
Kooperative intelligente Verkehrssysteme (C-ITS) - ITS-Stations-Einrichtungsdienst - Teil 3: Inhaltszugangssteuerung Cooperative intelligent transport systems (C-ITS) - ITS station facility services - Part 3: Content subscription handler							
<b>ISO/PWI TR 24855</b>			00.00				
Intelligent transport systems - Cooperative systems - Evaluation of national and regional ITS-related policies to identify ITS station unit requirements							
<b>ISO/PWI TS 19091</b>			00.00			ISO/TS 19091 2019-05-31	
Intelligent transport systems - Cooperative ITS - Using V2I and I2V communications for applications related to signalized intersections							

Bezeichnung Titel	Beginn der Arbeit	Stand	Akt. Bearb. - Stufe	Planung Ausgabe	Ausgabe-/ Erscheinungsdatum	(vorges.) Ersatz	Zusammenhang europ./intern. allg. Bemerkungen
----------------------	----------------------	-------	------------------------	--------------------	--------------------------------	------------------	--

<b>ISO/PWI TS 24854</b> Intelligent transport systems - Cooperative systems - Facility layer segmentation service		00.00	00.00				
--	--	-------	-------	--	--	--	--

**NA 052-00-71-20 GAK**      **Gemeinschaftsarbbeitskreis NAAutomobil/DKE: Dynamische Daten in IVS**  
**Joint working group NAAutomobil/DKE: Dynamic data in IVS**

Vorsitz: Dr. rer. nat. Josef Kaltwasser  
 Bearbeiter DIN: Eric Wern

<b>DIN CEN/TS 16157-8 rev</b> Intelligente Verkehrssysteme - DATEX-II-Datenaustauschspezifikationen für Verkehrsmanagement und Verkehrsinformationen - Teil 8: Publikationen von Verkehrsmanagementmaßnahmen und kommunale Ergänzungen Intelligent transport systems - DATEX II data exchange specifications for traffic management and information - Part 8: Traffic management publications and extensions dedicated to the urban environment	2023-03-20	20.00	20.00	2025-02-28	DIN CEN/TS 16157-8 2020-06-01	prCEN/TS 16157-8 rev (äquivalent)	
<b>DIN CEN/TS 16157-11 rev</b> Intelligente Verkehrssysteme - DATEX-II-Datenaustauschspezifikationen für Verkehrsmanagement und Verkehrsinformationen - Teil 11: Publikation von maschineninterpretierbaren Verkehrsregelungen Intelligent transport systems - DATEX II data exchange specifications for traffic management and information - Part 11: Publication of machine interpretable traffic regulations	10.90	10.90	10.90			prCEN/TS 16157-11 rev (äquivalent)	
<b>DIN CEN/TR 17143</b> Intelligente Verkehrssysteme - Notwendige Normen und Aktivitäten um die Koordination der urbanen Infrastruktur zur Unterstützung urbaner ITS zu ermöglichen Intelligent transport systems - Standards and actions necessary to enable urban infrastructure coordination to support Urban-ITS	2017-02-20	50.50	50.60	2017-11-01		CEN/TR 17143 (äquivalent)	
<b>DIN CEN/TS 17241 rev</b> Intelligente Verkehrssysteme - Verkehrsmanagementsysteme - Status, Fehler- und Qualitätsanforderungen Intelligent transport systems - Traffic management systems - Status, fault and quality requirements	2023-08-31	20.00	20.00	2025-06-30	DIN CEN/TS 17241 DIN SPEC 70034 2019-09-01	prCEN/TS 17241 rev (äquivalent)	
<b>DIN CEN/TR 17297-1</b> Intelligente Verkehrssysteme - Ortsreferenzierungsharmonisierung für Urbane ITS - Teil 1: Stand der Technik und Richtlinien Intelligent transport systems - Location referencing harmonization for Urban ITS - Part 1: State of the art and guidelines	2017-11-29	50.60	50.60	2019-08-31		CEN/TR 17297-1 (äquivalent)	
<b>DIN CEN/TR 17401</b> Intelligente Verkehrssysteme - Städtische IVS - Leitfaden für gemischte Anbieterumgebungen Intelligent transport systems - Urban-ITS - Mixed vendor environment guide	2019-02-25	50.60	50.60	2020-04-30		CEN/TR 17401 (äquivalent) DIN SPEC 70049	
<b>DIN CEN/TR 17868</b> Intelligente Verkehrssysteme - Urbane ITS - Europäische ITS Kommunikations- und Informationsprotokolle Intelligent transport systems - EU-ICIP - ITS standards deliverables (2022)	2022-04-08	50.50	50.50	2022-11-30		CEN/TR 17868 (äquivalent)	

Bezeichnung Titel	Beginn der Arbeit	Stand 2023-01-01	2023-12-31	Akt. Bearb. - Stufe	Planung Ausgabe	Ausgabe-/ Erscheinungsdatum	(vorges.) Ersatz	Zusammenhang europ./intern. allg. Bemerkungen
<b>DIN EN 00278568</b> Verkehrsinformationen und Steuerungssysteme - Datenschnittstelle zwischen Verkehrszentralen und Steuerungssystemen - Teil 4: Datenchnittstellen zwischen Zentralen für intelligente Verkehrssysteme (ITS) unter Verwendung von XML (Profil B) Intelligent transport systems - Data interfaces between centres for transport information and control systems - Part 4: Data interfaces between centres for intelligent transport systems (ITS) using XML (Profile B)	2020-09-28	30.91	30.91	30.91	2022-09-01			00278568 (äquivalent)
<b>DIN EN ISO/TS 24315-1</b> Intelligente Verkehrssysteme - Management von elektronischen Verkehrsregularien - Teil 1: Vokabular Intelligent transport systems - Management of electronic traffic regulations - Part 1: Vocabulary	2023-11-13	20.00	20.00	20.00	2025-11-30			prCEN ISO/TS 24315-1 (äquivalent) ISO/PWI TS 24315-1 (äquivalent)
<b>ISO/TS 5206-1</b> Intelligent transport systems - Parking - Part 1: Core data model	2020-07-23	50.00	60.60	60.60	2023-04-27	2023-04-27		
<b>ISO/TR 5255-2</b> Intelligent transport systems - Low-speed automated driving system (LSADS) service - Part 2: Gap analysis	2022-03-03	50.20	60.60	60.60	2023-02-10	2023-02-10		
<b>ISO/TR 7878</b> Intelligent transport systems - Mobility integration - Enterprise view	2022-03-03	50.86	60.60	60.60	2023-02-28	2023-02-28		
<b>ISO/TR 12770</b> Intelligent transport systems - Mobility integration - ITS data aggregation role and functional model	2022-11-01	30.99	60.60	60.60	2023-08-31	2023-08-31		
<b>ISO/DIS 15784-2</b> Intelligente Verkehrssysteme (ITS) - Datenaustausch zur Kommunikation zwischen Straßenrandeinrichtungen - Teil 2: Kommunikation zwischen Zentralen und Feldgeräten unter Verwendung von SNMP Intelligent transport systems (ITS) - Data exchange involving roadside modules communication - Part 2: Centre to field device communications using SNMP	2022-05-06	30.40	40.50	40.20	2024-08-25		ISO 15784-2 AMD 1 2020-02-19 ISO 15784-2 2015-11-03	
<b>ISO/DTR 17783</b> Intelligent transport systems - Mobility integration - Role and functional model for mobility using low earth orbit (LEO) satellite system	2023-05-09	50.00	50.00	50.00	2025-05-09			
<b>ISO/TS 19082</b> Intelligente Verkehrssysteme - Festlegung von Datenelementen und Datenrahmen zwischen straßenseitigen Modulen und Signalsteuerungen für die kooperative Signalsteuerung Intelligent transport systems - Definition of data elements and data frames between roadside modules and signal controllers for cooperative signal control	2016-01-08	60.60	90.81	90.92	2020-01-24	2020-01-24		systematische Überprüfung: 90.92 2023-10-31
<b>ISO/TR 24317</b> Intelligente Verkehrssysteme - Mobilitätsintegration - Bedürfnisse der Mobilitätsintegration für nicht motorisierte Verkehrsteilnehmer und leichte Transportmodi Intelligent transport systems - Mobility integration - Mobility integration needs for vulnerable users and light modes of transport	2021-01-22	30.75	60.60	60.60	2023-11-07	2023-11-07		
<b>ISO/PRF 24311</b> Intelligente Verkehrssysteme - Städtische ITS - Steuerung in einer 'kontrollierten Zone' für Fahrzeug Zufahrtsbeschränkungen im urbanen Bereich (UVARs) unter Verwendung von C-ITS Intelligent transport systems - Mobility integration - 'Controlled zone' management for UVARs using C-ITS	2022-07-22	10.90	40.88	50.00	2024-06-27			
<b>ISO/CD TR 4448-1</b> Intelligent transport systems - Ground-based automated mobility systems - Part 1: Overview of paradigm	2023-09-19	00.00	30.60	30.60				

# Normen und Projekte des NA 052 (2023, Zuordnung nach Gremien)

2024-01-05



Bezeichnung Titel	Beginn der Arbeit	Stand 2023-01-01 2023-12-31	Akt. Bearb. - Stufe	Planung Ausgabe	Ausgabe-/ Erscheinungsdatum	(vorges.) Ersatz	Zusammenhang europ./intern. allg. Bemerkungen
<b>ISO/CD TR 5616-2</b> Intelligent transport systems - Secure interfaces governance - Part 2: Example governance reference architecture	2022-04-29	30.99 eingestellt	30.98 eingestellt				
<b>ISO/CD TR 5616-3</b> Intelligent transport systems - Secure interfaces governance - Part 3: Governance principles	2022-04-29	30.99 eingestellt	30.98 eingestellt				
<b>ISO/CD TR 5616-9</b> Intelligent transport systems - Secure interfaces governance - Part 9: Business model aspects	2022-04-29	30.99 eingestellt	30.98 eingestellt				
<b>ISO/AWI TR 7874-1</b> Intelligent transport systems - Mobility integration multimodal pricing - Part 1: Framework	2023-06-12	00.00 10.99	10.99		2025-06-12		
<b>ISO/CD TR 23797</b> Intelligent transport systems - Mobility integration - Gap and overlap analysis of ISO/TC 204 work programme for mobility integration	2021-06-23	30.99	30.99		2022-04-30		
<b>ISO/AWI TS 4448-16</b> Intelligent transport systems - Ground-based automated mobility systems - Part 16: 16	2023-10-10	10.40 20.00	20.00		2025-10-10		
<b>ISO/CD TS 5616-1</b> Intelligent transport systems - Secure interfaces governance - Part 1: Context and overview	2022-07-01	30.99 eingestellt	30.98 eingestellt				
<b>ISO/CD TS 5616-4</b> Intelligent transport systems - Secure interfaces governance - Part 4: Governance process for secure ITS data management	2022-07-01	30.99 eingestellt	30.98 eingestellt				
<b>ISO/CD TS 5616-5</b> Intelligent transport systems - Secure interfaces governance - Part 5: Governance of ITS data management architecture	2022-07-01	30.99 eingestellt	30.98 eingestellt				
<b>ISO/CD TS 5616-6</b> Intelligent transport systems - Secure interfaces governance - Part 6: Governance techniques and protocols (GTP) for communications aspects	2022-07-01	30.99 eingestellt	30.98 eingestellt				
<b>ISO/CD TS 5616-7</b> Intelligent transport systems - Secure interfaces governance - Part 7: Governance techniques and protocols (GTP) for ITS applications, generic aspects	2022-07-01	30.99 eingestellt	30.98 eingestellt				
<b>ISO/CD TS 5616-8</b> Intelligent transport systems - Secure interfaces governance - Part 8: Application domain policy decision making	2022-07-01	30.99 eingestellt	30.98 eingestellt				

Bezeichnung Titel	Beginn der Arbeit	Stand 2023-01-01 2023-12-31	Akt. Bearb. - Stufe	Planung Ausgabe	Ausgabe-/ Erscheinungsdatum	(vorges.) Ersatz	Zusammenhang europ./intern. allg. Bemerkungen
<b>ISO/AWI TS 19082</b> Intelligent transport systems - Definition of data elements and data frames between roadside modules and signal controllers for cooperative signal control	2023-10-31	20.00	20.00	2026-10-31		ISO/TS 19082 2020-01-24	
<b>ISO/AWI TS 22741-2</b> Intelligent transport systems - Roadside equipment AP-DATEX data interface - Part 2: Generalised field device - basic management	2023-11-08	10.75	20.00	2024-01-10			
<b>ISO/CD TS 22741-10</b> Intelligent transport systems - Roadside modules AP-DATEX data interface - Part 10: Variable message signs	2021-04-14	30.60	30.60	2023-09-29			
<b>ISO/CD TS 24315-2</b> Intelligent transport systems - Management of electronic traffic regulations (METR) - Part 2: Operational concepts (ConOps)	2023-07-17	00.00	30.40	30.98 eingestellt			
<b>ISO/AWI TS 24315-3</b> Intelligent transport systems - Management of electronic traffic regulations (METR) - Part 3: System of systems requirements and architecture (SoSR)	2023-11-08	10.75	20.00	2025-01-01			
<b>ISO/AWI TS 26048-1</b> Intelligent transport systems - Field device SNMP data interface - Part 1: Global objects	2023-11-08	10.75	20.00	2024-06-01			
<b>ISO/NP TS 5616</b> Intelligent transport systems - Secure interfaces governance - Minimum requirements and governance procedures		10.40	10.20				
<b>ISO/NP TS 24315-1</b> Intelligent transport systems - Management of electronic traffic regulations (METR) - Part 1: Vocabulary	2022-11-03	10.75	10.98	10.98			
<b>ISO/NP TS 24315-1</b> Intelligent transport systems - Management of electronic traffic regulations (METR) - Part 1: Vocabulary		10.40	10.98				
<b>ISO/PWI TR 7874-2</b> Intelligent transport systems - Mobility integration multimodal pricing - Part 2: Comparison/mapping of modal product rules		00.00	00.00	00.00			
<b>ISO/PWI TR 19482</b> Intelligent transport systems - Smart streetlighting management platform for road traffic safety enhancement		00.00	00.00	00.00			
<b>ISO/PWI TR 22625</b> Intelligent transport systems - Mobility integration - Physical architecture view of mobility integration service		00.00	00.00	00.00			
<b>ISO/PWI TR 24856</b> Intelligent transport systems - Mobility integration - Role model of the human-centric predictive risk information provisioning service		00.00	00.00	00.00			
<b>ISO/PWI TS 4448-2</b> Intelligent transport systems - Ground-based automated mobility systems - Part 2: Data definitions		00.00	00.98	00.98			
<b>ISO/PWI TS 4448-3</b> Intelligent transport systems - Ground-based automated mobility systems - Part 3: Communications and cybersecurity		00.00	00.98	00.98			



Bezeichnung Titel	Beginn der Arbeit	Stand	Akt. Bearb. - Stufe	Planung Ausgabe	Ausgabe-/ Erscheinungsdatum	(vorges.) Ersatz	Zusammenhang europ./intern. allg. Bemerkungen
<b>ISO/PWI TS 4448-4</b> Intelligent transport systems - Ground-based automated mobility systems - Part 4: Procedures and protocols for kerbside loading and unloading	00.00	00.98	00.98				
<b>ISO/PWI TS 4448-5</b> Intelligent transport systems - Ground-based automated mobility systems - Part 5: Procedures and protocols for automated devices on footways	00.00	00.00	00.00				
<b>ISO/PWI TS 4448-6</b> Intelligent transport systems - Ground-based automated mobility systems - Part 6: Automated device behaviour on footways	00.00	00.00	00.00				
<b>ISO/PWI TS 4448-7</b> Intelligent transport systems - Ground-based automated mobility systems - Part 7: Integration of kerbside and footway deployment	00.00	00.00	00.00				
<b>ISO/PWI TS 4448-8</b> Intelligent transport systems - Ground-based automated mobility systems - Part 8: Social communication by automated devices on footways	00.00	00.00	00.00				
<b>ISO/PWI TS 4448-9</b> Intelligent transport systems - Ground-based automated mobility systems - Part 9: Determination of kerbside readiness for automated vehicle use	00.00	00.00	00.00				
<b>ISO/PWI TS 4448-10</b> Intelligent transport systems - Ground-based automated mobility systems - Part 10: Determination of footway readiness for automated vehicle use	00.00	00.00	00.00				
<b>ISO/PWI TS 4448-11</b> Intelligent transport systems - Ground-based automated mobility systems - Part 11: Determination of weather-worthiness of automated vehicles for use on footways	00.00	00.00	00.00				
<b>ISO/PWI TS 4448-12</b> Intelligent transport systems - Ground-based automated mobility systems - Part 12: Crash procedures	00.00	00.00	00.00				
<b>ISO/PWI TS 4448-13</b> Intelligent transport systems - Ground-based automated mobility systems - Part 13: Mapping procedures	00.00	00.00	00.00				
<b>ISO/PWI TS 4448-14</b> Intelligent transport systems - Ground-based automated mobility systems - Part 14: Personal assistant public mobile robots (PMR) for goods	00.00	00.00	00.00				
<b>ISO/PWI TS 4448-15</b> Intelligent transport systems - Ground-based automated mobility systems - Part 15: Personal assistant public mobile robots (PMR) for passengers	00.00	00.00	00.00				
<b>ISO/PWI TS 4448-17</b> Intelligent transport systems - Ground-based automated mobility systems - Part 17: Data for public mobile robots (PMR) deployment	00.00	00.00	00.00				
<b>ISO/PWI TS 4448-18</b> Intelligent transport systems - Ground-based automated mobility systems - Part 18: Data for public mobile robots (PMR) deployment	00.00	00.00	00.00				
<b>ISO/PWI TS 4448-19</b> Intelligent transport systems - Ground-based automated mobility systems - Part 19: Data for public mobile robots (PMR) deployment	00.00	00.00	00.00				
<b>ISO/PWI TS 4448-20</b> Intelligent transport systems - Ground-based automated mobility systems - Part 20: Journey data recorder for public mobile robots (PMR)	00.00	00.00	00.00				

Bezeichnung Titel	Beginn der Arbeit	Stand	Akt. Bearb. - Stufe	Planung Ausgabe	Ausgabe-/ Erscheinungsdatum	(vorges.) Ersatz	Zusammenhang europ./intern. allg. Bemerkungen
<b>ISO/PWI TS 7874-3</b> Intelligent transport systems - Mobility integration multimodal pricing - Part 3: Guidance for using framework to MaaS (mobility as a service) marketplace	00.00	00.00	00.00				
<b>ISO/PWI TS 24315-1</b> Intelligente Verkehrssysteme - Management von elektronischen Verkehrsregularien - Teil 1: Vokabular Intelligent transport systems - Management of electronic traffic regulations (METR) - Part 1: Vocabulary		00.99	00.99				
<b>ISO/PWI TS 24853</b> Intelligent transport systems - Integrated transport information, management and control - General information of audio-based artificial intelligence (AI) road hazard information system (ARHIS)		00.00	00.00				
<b>ISO/PWI TS 26048-18</b> Intelligent transport systems - Field device SNMP data interface - Part 18: Roadside units		00.00	00.00				
<b>ISO/PWI 5255-3</b> Intelligent transport systems - Low-speed automated driving system (LSADS) service - Part 3: System components	00.00	00.98	00.98				
<b>ISO/PWI 24315-2</b> Intelligent transport systems - Management of electronic traffic regulations (METR) - Part 2: Operational concepts (ConOps)		00.99	00.99				
<b>ISO/PWI 26048-3</b> Intelligent transport systems - Field device SNMP data interface - Part 3: Variable and dynamic message signs		00.00	00.00				